



XPERIA™

PLAY

Rozšířená uživatelská příručka

Sony Ericsson  
make.believe

# Obsah

|  |           |
|--|-----------|
| <b>Dôležité informácie.....</b>  | <b>6</b>  |
| <b>Android™ – čo a prečo?.....</b>   | <b>7</b>  |
| Aplikácie.....   | 7         |
| <b>Začíname.....</b>   | <b>8</b>  |
| Zostavenie.....  | 8         |
| Zapnutie telefónu.....   | 9         |
| Zámok obrazovky.....   | 9         |
| Sprievodca nastavením.....   | 9         |
| Účty a služby.....   | 10        |
| <b>Oboznámenie sa s telefónom.....</b>   | <b>11</b> |
| Prehľad telefónu.....  | 11        |
| Používanie tlačidiel.....  | 12        |
| Nabíjanie batérie.....   | 12        |
| Používanie dotykovej obrazovky.....  | 13        |
| Obrazovka Home screen.....   | 14        |
| Prístup k aplikáciám a ich používanie.....   | 16        |
| Stav a upozornenia.....  | 18        |
| Ponuka nastavení telefónu.....   | 19        |
| Písanie textu.....   | 19        |
| Úprava hlasitosti.....   | 21        |
| Prispôsobenie telefónu.....  | 21        |
| Batéria.....   | 23        |
| Pamäť.....   | 25        |
| Stereofónna prenosná súprava handsfree.....  | 25        |
| Nastavenia Internetu a správ.....  | 25        |
| Vypnutie prenosu údajov.....   | 27        |
| Údajové služby pri roamingu.....   | 27        |
| Nastavenia siete.....  | 27        |
| <b>Hry.....</b>  | <b>29</b> |
| Prístup k hrám Sony PlayStation® prostredníctvom aplikácie<br>PlayStation® Pocket..... | 29        |
| Hranie hier.....   | 29        |
| <b>Volanie.....</b>  | <b>31</b> |
| Tiesňové hovory.....   | 31        |
| Telefonovanie.....   | 31        |
| Hlasová schránka.....  | 32        |
| Hovory viacerých účastníkov.....   | 32        |
| Konferenčné hovory.....  | 33        |
| Nastavenie hovoru.....   | 34        |

|  |           |
|--|-----------|
| <b>Kontakty .....</b>  | <b>35</b> |
| Prvé otvorenie aplikácie Kontakty.....                                   | 35        |
| Uloženie kontaktov do telefónu.....                                      | 35        |
| Kontakty prehľad obrazovky.....  | 36        |
| Správa vašich kontaktov.....   | 37        |
| Komunikácia s vašimi kontaktami.....                                     | 39        |
| Zdieľanie kontaktov.....   | 39        |
| Zálohovanie kontaktov.....   | 39        |
| <b>Správy.....</b>   | <b>41</b> |
| Používanie správ SMS a MMS.....  | 41        |
| Možnosti správ SMS a MMS.....  | 42        |
| <b>E-mail.....</b>   | <b>44</b> |
| Používanie e-mailu.....  | 44        |
| Používanie e-mailových účtov.....  | 46        |
| Gmail™ a ďalšie služby spoločnosti Google™ .....                         | 47        |
| <b>Google Talk™ .....</b>  | <b>48</b> |
| <b>Aplikácia Sony Ericsson Timescape™ .....</b>                          | <b>49</b> |
| Hlavné zobrazenie aplikácie Timescape™.....                              | 49        |
| Miniaplikácia widget Timescape™.....                                     | 49        |
| Používanie aplikácie Timescape™.....                                     | 50        |
| Nastavenie aplikácie Timescape™.....                                     | 51        |
| <b>Android Market™.....</b>  | <b>53</b> |
| Možnosti platby.....   | 53        |
| Preberanie zo služby Android Market™.....                                | 53        |
| Vymazanie údajov aplikácie.....  | 54        |
| Povolenia.....   | 54        |
| Inštalácia aplikácií z neznámych zdrojov.....                            | 55        |
| <b>Organizátor.....</b>  | <b>56</b> |
| Kalendár.....  | 56        |
| Budík.....   | 57        |
| <b>Synchronizácia.....</b>   | <b>59</b> |
| Synchronizačná služba Google Sync™.....                                  | 59        |
| Synchronizácia firemnej elektronickej pošty, kalendára a kontaktov... .. | 59        |
| Synchronizácia a ukladanie kontaktov.....                                | 60        |
| <b>Pripojenie k bezdrôtovým sieťam.....</b>                              | <b>62</b> |
| Wi-Fi™.....  | 62        |
| Virtuálne súkromné siete (siete VPN).....                                | 66        |
| <b>Webový prehliadač.....</b>  | <b>67</b> |
| Panel s nástrojmi.....   | 67        |
| Prehľadávanie webu.....  | 67        |
| Navigácia na webových stránkach.....                                     | 68        |

|   |            |
|---|------------|
| Správa záložiek.....  | 68         |
| Správa textu a obrázkov.....  | 69         |
| Viacero okien.....  | 69         |
| Preberanie z webu.....  | 70         |
| Nastavenie prehliadača.....   | 70         |
| <b>Hudba.....</b>   | <b>71</b>  |
| Kopírovanie súborov médií na pamäťovú kartu.....                    | 71         |
| Používanie prehrávača hudby.....                                    | 71         |
| Technológia TrackID™.....   | 74         |
| <b>Snímanie fotografií a nahrávanie videí.....</b>                  | <b>76</b>  |
| Hľadáčik a ovládacie prvky fotoaparátu.....                         | 76         |
| Používanie fotoaparátu.....   | 76         |
| <b>Zobrazenie fotografií a videí v galérii.....</b>                 | <b>81</b>  |
| Práca s albumami.....   | 81         |
| Práca s fotografiami.....   | 83         |
| <b>Technológia bezdrôtovej komunikácie Bluetooth™.....</b>          | <b>86</b>  |
| Názov telefónu.....   | 86         |
| Párovanie s iným zariadením Bluetooth.....                          | 86         |
| Odosielanie a prijímanie položiek s použitím technológie Bluetooth™ | 87         |
| .....   | 87         |
| <b>Pripojenie telefónu k počítaču.....</b>                          | <b>89</b>  |
| Prenos a manipulácia s obsahom pomocou kábla USB.....               | 89         |
| Režimy pripojenia USB.....  | 89         |
| PC Companion.....   | 90         |
| Media Go™ .....   | 90         |
| <b>Služby polohy.....</b>   | <b>92</b>  |
| Používanie systému GPS.....   | 92         |
| Google Maps™.....   | 92         |
| Získanie popisu cesty.....  | 93         |
| <b>Blokovanie a ochrana telefónu.....</b>                           | <b>94</b>  |
| IMEI.....   | 94         |
| Ochrana karty SIM.....  | 94         |
| Nastavenie uzamknutia obrazovky.....                                | 95         |
| <b>Aktualizácia telefónu.....</b>                                   | <b>97</b>  |
| Bezdrôtová aktualizácia telefónu.....                               | 97         |
| Aktualizácia telefónu pomocou kábla USB.....                        | 97         |
| <b>Prehľad nastavení telefónu.....</b>                              | <b>98</b>  |
| <b>Prehľad ikon.....</b>  | <b>99</b>  |
| Ikony stavu.....  | 99         |
| Ikony oznámení.....   | 99         |
| <b>Prehľad aplikácií.....</b>                                       | <b>101</b> |

|   |            |
|---|------------|
| <b>Podpora používateľa.....</b>   | <b>103</b> |
| <b>Riešenie problémov.....</b>  | <b>104</b> |
| Telefón nefunguje podľa očakávania.....   | 104        |
| Obnovenie nastavenia telefónu.....  | 104        |
| Telefón nie je možné nabiť.....   | 104        |
| Keď sa začne telefón nabíjať, nezobrazí sa ikona nabíjania batérie. .                 | 104        |
| Výkon batérie je nízky.....   | 104        |
| Pri použití kábla USB nie je možné prenášať obsah medzi telefónom<br>a počítačom..... | 105        |
| Nemôžem používať internetové služby.....  | 105        |
| Chybové hlásenia.....   | 105        |
| <b>Právne informácie.....</b>   | <b>106</b> |
| <b>Register.....</b>  | <b>107</b> |

# Dôležité informácie

Pred použitím mobilného telefónu si prečítajte leták *Dôležité informácie*.

- ! Niektoré zo služieb a funkcií popísaných v tejto príručke používateľa nemusia byť podporované vo všetkých krajinách a regiónoch a/alebo v prípade všetkých poskytovateľov služieb vo všetkých oblastiach. Okrem iného sa to týka medzinárodného tiesňového čísla 112 v sieti GSM. Podrobnejšie informácie o dostupnosti konkrétnych služieb alebo funkcií a poplatkoch za prístup k nim alebo ich používanie získate od sieťového operátora alebo poskytovateľa služieb.

# Android™ – čo a prečo?

Telefón so systémom Android™ dokáže vykonávať veľa funkcií ako počítač. Ale môžete ho ešte viac prispôbiť podľa svojich potrieb, aby ste prijímali iba tie informácie, ktoré potrebujete a zároveň sa bavili. Môžete pridávať a odstraňovať aplikácie, alebo ich môžete vylepšovať. V obchode Android Market™ si môžete prevziať zo širokého sortimentu aplikácií a hier, ktorých počet neustále narastá. Aplikácie v telefóne so systémom Android™ môžete tiež integrovať s osobnými dátovými a online účtami. Môžete napríklad zálohovať kontakty v telefóne, pristupovať k rôznym e-mailovým účtom a kalendárom z jedného miesta, sledovať schôdzky a účastníť sa života v sociálnych sieťach podľa potreby.

Telefóny so systémom Android™ sa sústavne vyvíjajú. Ak je k dispozícii nová verzia softvéru a váš telefón ho podporuje, môžete si telefón aktualizovať a získať tak nové funkcie a najnovšie vylepšenia.

- 💡 V telefóne so systémom Android™ máte vopred nainštalované služby spoločnosti Google™. Aby ste maximalizovali využitie všetkých poskytovaných služieb spoločnosti Google™, mali by ste mať účet Google™ a pri prvom spustení telefónu sa do neho prihlásiť. Mnohé funkcie v systéme Android™ tiež vyžadujú prístup na internet.

## Aplikácie

Aplikácia je program v telefóne, ktorý vám pomáha vykonať úlohu. Existujú napríklad aplikácie na vytočenie hovoru, na snímanie fotografií a na preberanie ďalších aplikácií.

# Začíname

## Zostavenie

### Zloženie krytu batérie

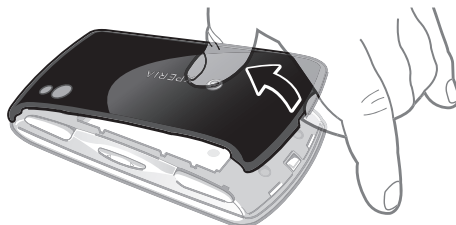

- Zasuňte konček prsta alebo tenký predmet pevne do otvoru na spodnej strane telefónu medzi telefónom a krytom batérie. Potom kryt pomaly (ale pevne) nadvihnite.
- ! Nepoužívajte ostré predmety, ktoré by mohli poškodiť telefón.
- ! Pri odstraňovaní krytu budete musieť zatlačiť pomerne silno.
- ! Po odstránení krytu pamäťová karta nebude dostupná. Dôvodom je zabrániť strate údajov. Pamäťová karta bude dostupná, keď kryt vrátite na pôvodné miesto. Skontrolujte, či je kryt správne pripojený.

### Vloženie karty SIM a pamäťovej karty

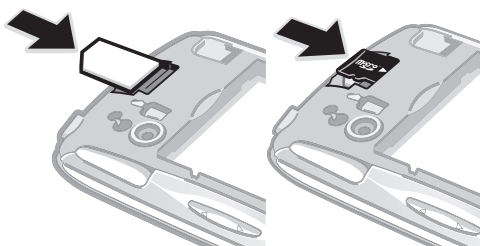

- Odstráňte kryt batérie, a potom vložte do príslušných zásuviek kartu SIM a pamäťovú kartu.

### Vybratie pamäťovej karty

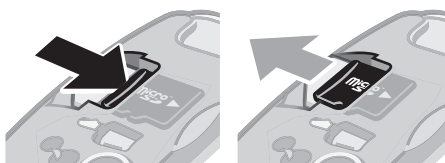







- Odstráňte kryt batérie, potom zatlačte na hranu pamäťovej karty a uvoľnite ju. Ťahajte kartu smerom von a vyberte ju.



## Zapnutie telefónu

### Zapnutie telefónu



- 1 Stlačte a podržte napájacie tlačidlo  v hornej časti telefónu, kým telefón nezačne vibrovať.
  - 2 Ak obrazovka stmavne, stlačte na krátku dobu tlačidlo  alebo , aby ste obrazovku aktivovali.
  - 3 Ak chcete obrazovku odomknúť, posuňte položku  do pravej časti obrazovky.
  - 4 Po zobrazení výzvy zadajte kód PIN karty SIM a vyberte položku **OK**.
-  Kód PIN vašej karty SIM vám na počiatku dodá mobilný operátor, ale neskôr ho môžete zmeniť z ponuky **Nastavenie**. Na opravu chyby pri zadávaní kódu PIN karty SIM stlačte tlačidlo .

### Vypnutie telefónu

- 1 Stlačte tlačidlo  a podržte ho stlačené, pokým sa neotvorí ponuka možností.
- 2 V ponuke možností ťuknite na položku **Vypnúť**.
- 3 Ťuknite na položku **OK**.

## Zámok obrazovky

V prípade, že váš telefón bude zapnutý a nebude používaný počas stanoveného časového úseku, obrazovka stmavne, aby sa šetrila energia batérie a automaticky sa zamkne. Tento zámok obrazovky bráni nechceným akciám na dotykovej obrazovke počas doby, keď ju nepoužívate.

### Aktivácia obrazovky

- Krátko stlačte ikonu  alebo .

### Odblokovanie obrazovky



- Posuňte ikonu  posuňte do pravej časti obrazovky.

### Manuálne uzamknutie obrazovky

- Keď je obrazovka aktívna, krátko stlačte kláves .

## Spríevodca nastavením

Pri prvom spustení telefónu vám sprievodca nastavením vysvetlí základné funkcie telefónu a pomôže vám vykonať potrebné nastavenia. Nastavte si telefón, aby fungoval podľa vašich potrieb. Importujte vaše staré kontakty, vyberte si jazyk telefónu, optimalizujte nastavenia pripojenia k bezdrôtovej sieti a nastavte mnoho ďalších nastavení.

Spríevodca nastavením obsahuje nasledovné:

- Základné nastavenia telefónu, ako je jazyk, internet, čas a dátum.
- Nastavenia siete Wi-Fi® – zrýchlite svoje pripojenie a znížte náklady za prenos dát.

- Nastavenia aplikácií – pomáha vám nastaviť e-mail, účty služieb on-line a prenášať kontakty. Taktiež si môžete pozrieť príslušné časti v používateľskej príručke v telefóne, dostupnej aj na adrese [www.sonyericsson.com/support](http://www.sonyericsson.com/support), ohľadom pomoci s nasledovnými úlohami:
  - Informácie o pevnej klávesnici vášho telefónu
  - Zadávanie textu
  - Wi-Fi®
  - Sony Ericsson Sync
- ! Pred tým, ako môžete importovať kontakty prostredníctvom synchronizačného účtu, musíte najskôr nastaviť tento synchronizačný účet a zazálohovať naň vaše staré kontakty. Ak si existujúce kontakty uložené na karte SIM alebo na pamäťovej karte neželáte synchronizovať, potom by ste mali kontakty importovať z karty SIM alebo pamäťovej karty do vášho nového telefónu, pred vytvorením synchronizačného účtu.
- 💡 Ak si želáte, môžete preskočiť niektoré kroky a vrátiť sa do sprievodcu nastavením neskôr z obrazoviek aplikácií alebo zmeniť nastavenia z ponuky **Nastavenie**.

### Prístup k príručke nastavenia

- 1 V aplikácii Domovská obrazovka ťuknite na položku .
- 2 Ťuknite na položku **Sprievodca nastavením**.

## Účty a služby

Prihláste sa k účtom online služby z telefónu a využijete široký rozsah služieb. Spojte služby a vyťažte z nich ešte viac. Môžete napríklad zozbierať kontakty z účtov Google™ a Facebook™ a integrovať ich do vášho telefónneho zoznamu, takže ich budete mať všetky na jednom mieste.

Môžete sa prihlásiť na online služby z telefónu rovnako ako z počítača. Pri prvom prihlásení sa vytvorí účet s vašim používateľským menom, heslom, nastaveniami a osobnými informáciami. Pri ďalšom prihlásení sa vám už zobrazí personalizované zobrazenie.

### Účet Google™

Účet služby Google™ je kľúčom k používaniu telefónu so systémom Android™. Pomocou služby Gmail™ môžete odosielať e-maily, pomocou služby Google Talk™ môžete online komunikovať s priateľmi a pomocou služby Android Market™ môžete preberať aplikácie.

### Účet Sony Ericsson

Uložte si kontakty v telefóne na bezpečný server spoločnosti Sony Ericsson a vždy budete mať k dispozícii zálohu online. Na účet spoločnosti Sony Ericsson môžete tiež uložiť kalendár v telefóne a internetové záložky.

### Účet aplikácie Exchange Active Sync





Synchronizujte svoj telefón s firemným účtom aplikácie Exchange Active Sync. Takto môžete mať pracovné e-maily, kontakty a udalosti v kalendári kedykoľvek so sebou.

### Účet služby Facebook™

Služba Facebook™ vás spája s priateľmi, rodinou a kolegami po celom svete. Prihláste sa teraz a zdieľajte svoj svet s ostatnými.

# Oboznámenie sa s telefónom

## Prehľad telefónu

- 1 Smerové tlačidlá
- 2 Ponuka hier
- 3 Touch pad
- 4  Tlačidlo
- 5  Tlačidlo
- 6  Tlačidlo
- 7  Tlačidlo
- 8 Kláves výberu
- 9 Kláves spustenia
- 10 Otvor hlavného mikrofónu
- 11 Svetelný snímač/Snímač blízkosti
- 12 Reproduktor slúchadla
- 13 Predný fotoaparát
- 14 Konektor 3,5 mm pre náhlavnú súpravu
- 15 Dotyková obrazovka
- 16 Konektor pre nabíjačku/kábel USB
- 17 Tlačidlo Naspäť
- 18 Tlačidlo na návrat na obrazovku Home screen
- 19 Tlačidlo ponuky
- 20 Tlačidlo Hľadať

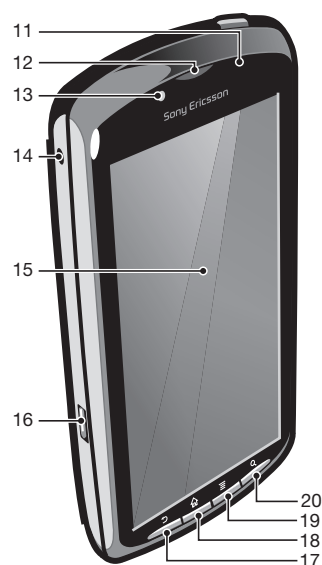



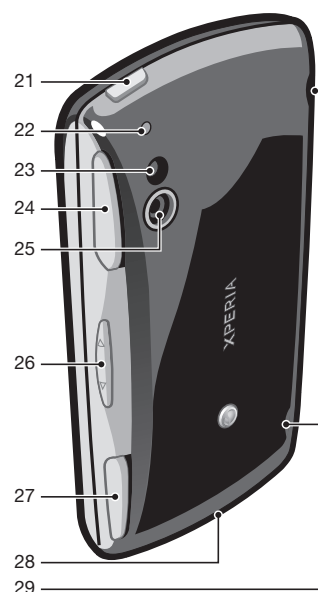

- 21 Tlačidlo napájania/blokovanie obrazovky/Indikátor upozornenia LED
- 22 Otvor druhého mikrofónu
- 23 Blesk LED fotoaparátu
- 24 Ľavá spúšť
- 25 Objektív fotoaparátu
- 26 Tlačidlo na nastavenie hlasitosti
- 27 Pravá spúšť
- 28 Držiak pre remienok
- 29 Reprodukto



## Používanie tlačidiel



- |   |        |   |
|---|--------|---|
|  | Späť   | <ul style="list-style-type: none"><li>• Návrat na predchádzajúcu obrazovku</li><li>• Zatvorenie klávesnice na obrazovke, dialógového okna, možnosti ponuky alebo panela upozornení</li></ul>        |
|  | Domov  | <ul style="list-style-type: none"><li>• Z ľubovoľnej aplikácie alebo obrazovky prejdite na obrazovku Domovská obrazovka.</li><li>• Otvorte okno so zobrazením nedávno použitých aplikácií</li></ul> |
|  | Ponuka | <ul style="list-style-type: none"><li>• Otvorenie zoznamu možností dostupných na aktuálnej obrazovke alebo v aktuálnej aplikácii</li></ul>  |
|  | Hľadať | <ul style="list-style-type: none"><li>• skratka na hľadanie Google™</li></ul>   |

## Nabíjanie batérie

Batéria nového telefónu je čiastočne nabitá. Po pripojení telefónu k napájaciemu zdroju môže trvať niekoľko minút, kým sa na obrazovke zobrazí ikona batérie. Počas nabíjania môžete telefón naďalej používať.

- ! Po úplnom nabití sa batéria začne vybiť a po určitom čase sa znova dobije. Cieľom je predĺžiť výdrž batérie, pričom sa v dôsledku toho môže zobrazovať nižšia úroveň nabitia než 100 percent.

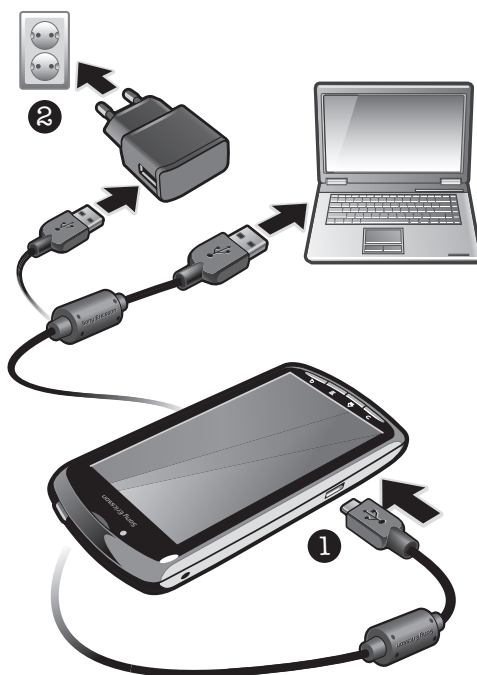

### Nabíjanie telefónu pomocou napájacieho adaptéra

- Pripojte telefón k zdroju napájania pomocou kábla USB a napájacieho adaptéra.

### Nabíjanie telefónu pomocou počítača

- Pripojte telefón k portu USB na počítači pomocou kábla USB, ktorý je súčasťou súpravy telefónu.

## Používanie dotykovej obrazovky

V prípade, že váš telefón bude zapnutý a nebude používaný počas stanoveného časového úseku, obrazovka stmavne, aby sa šetrila energia batérie a automaticky sa zamkne. Tento zámok obrazovky bráni nechceným akciám na dotykovej obrazovke počas doby, keď ju nepoužívate. Taktiež môžete nastaviť osobné zámky, aby ste ochránili vaše predplatné a uistili sa, že len vy máte prístup k obsahu vášho telefónu.

- ! Obrazovka telefónu je zo skla. Nedotýkajte sa jej, ak je sklo prasknuté alebo rozbité. Nesnažte sa opraviť poškodenú obrazovku sami. Obrazovky zo skla sú citlivé na pády a mechanické otrasy. Záručný servis spoločnosti Sony Ericsson sa netýka prípadov zanedbania starostlivosti.

### Otvorenie alebo zvýraznenie položky

- Ťknite na položku.

### Označenie alebo zrušenie označenia možnosti

- Ak chcete označiť možnosť alebo zrušiť jej označenie, ťknite na príslušné začiarkavacie políčko alebo v niektorých prípadoch ťknite na pravú stranu možnosti zoznamu.



Začiarknuté políčko



Nezačiarknuté políčko



Označená možnosť zoznamu





Neoznačená možnosť zoznamu

## Priblíženie

K dispozícii sú dva spôsoby priblíženia. Dostupnosť možnosť priblíženia závisí od používanej aplikácie.

### Lupa

- Ak sú zobrazené ikony  alebo , ťknutím na ne obraz priblížite alebo oddialíte. Možno budete musieť posúvať prstom po obrazovke (do niektorého smeru), aby sa na nej zobrazili ikony lupy.
- Dotknite sa obrazovky dvoma prstami a prsuňte ich k sebe na vzdialenie alebo odsuňte od seba na priblíženie. Pri približovaní a vzdalovaní opakujte príslušné pohyby.
- 💡 Keď na priblíženie alebo vzdialenie použijete dva prsty, musíte dať pozor, aby oba prsty boli v oblasti, v ktorej funkcia lupy funguje. Ak napríklad chcete použiť funkciu lupy na fotografii, skontrolujte, či sú oba prsty v oblasti rámu fotografie.

## Posúvanie po obrazovke

Obrazovku môžete posúvať posúvaním prsta na obrazovke nahor alebo nadol. Na niektorých webových stránkach sa môžete posúvať aj do strán.

- ! Presunutím alebo rýchlym pohybom neaktivujete žiadnu položku na displeji.

## Posun po obrazovke



- Posúvajte prst smerom, v ktorom sa má posúvať obrazovka.
- 💡 Aby ste posúvali obrazovku rýchlejšie, posúvajte prst na obrazovke požadovaným smerom.

## Dotknutie sa rýchlym pohybom



- Aby ste posúvali obrazovku rýchlejšie, posúvajte prst na obrazovke požadovaným smerom. Môžete čakať, kým sa posúvanie samo dokončí, alebo ho môžete okamžite zastaviť ťuknutím na obrazovku.

## Senzory

Telefón obsahuje svetelný senzor a vzdialenosti. Svetelný senzor zistí svetelné podmienky v okolí a podľa toho prispôsobí jas obrazovky. Senzor vzdialenosti vypne dotykovú obrazovku vo chvíli, keď sa jej dotknete tvárou. Táto funkcia zabráni náhodnému aktivovaniu funkcií počas hovoru.

## Obrazovka Home screen

Obrazovka Domovská obrazovka vášho telefónu je analógiou plochy na osobnom počítači. Je vašou vstupnou bránou k hlavným funkciám telefónu. Domovskú stránku Domovská obrazovka si môžete prispôbiť pomocou miniaplikácií, skratiek, tapiet a iných položiek. Obrazovka Domovská obrazovka ide za rámec bežnej šírky displeja, preto môžete celý obsah v jednom zo štyroch rozšírení obrazovky zobrazit' rýchlym pohybom doľava alebo doprava.

☐☐☐☐ zobrazuje, v ktorej časti domovskej obrazovky Domovská obrazovka sa nachádzate.

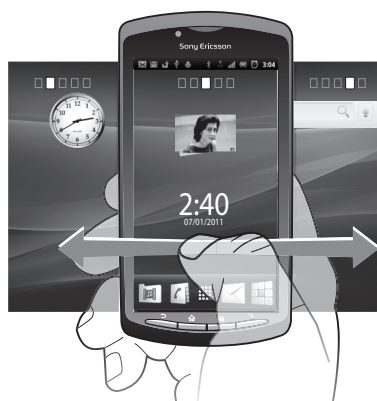

Položky v riadku v spodnej časti obrazovky sú vždy k dispozícii pre rýchly prístup.

### Prechod na obrazovku Home screen

- Stlačte tlačidlo .

### Prehľadávanie obrazovky Home screen

- Rýchlym pohybom sa dotknite smerom doprava alebo doľava.

### Získanie prehľadu všetkých miniaplikácií (widget) na obrazovke

- Priblížte k sebe prsty nad ľubovoľnou oblasťou Domovská obrazovka vrátane jednej zo štyroch prípon Domovská obrazovka. Všetky miniaplikácie obsiahnuté v rôznych oblastiach Domovská obrazovka sa zobrazia v jednom zobrazení.
- 💡 Keď sa všetky Domovská obrazovka miniaplikácie skombinujú v jednom zobrazení, ťuknite na ľubovoľnú miniaplikáciu a prejdite na oblasť Domovská obrazovka obsahujúcu danú miniaplikáciu.

## Miniaplikácie

Miniaplikácie sú malé programy, ktoré môžete použiť priamo na obrazovke Domovská obrazovka. Napríklad miniaplikácia **Prehrávač hudby** umožňuje začať priame prehrávanie hudby, miniaplikácia Ericsson Timescape™ zobrazuje doručené správy.

### Pridanie miniaplikácie na obrazovku Home screen

- 1 Na obrazovke Domovská obrazovka stlačte tlačidlo .
- 2 Ťuknite na položky **Pridať** > **Miniaplikácie**.
- 3 Ťuknite na miniaplikáciu.

### Zmena usporiadania obrazovky Home screen

Zmeňte vzhľad obrazovky Home screen a možností prístupu z nej. Môžete si napríklad zmeniť pozadie, presúvať položky, vytvárať priečinky a pridávať skratky na kontakty, záložky a ešte oveľa viac.

- 💡 Vymeňte položky v spodnej časti obrazovky Home screen za položky, ku ktorým prístupujete najčastejšie.

### Pridanie skratky do obrazovky Home screen

- 1 Na obrazovke Domovská obrazovka stlačte tlačidlo .
- 2 Ťuknite na položky **Pridať** > **Skratky**.
- 3 Vyhľadajte a vyberte skratku.

- 💡 Ak chcete pridávať skratky priamo z obrazovky Aplikácia, dotknite sa aplikácie a podržte na nej prst.

### Pridanie priečinka do obrazovky Home screen

- 1 Na obrazovke Domovská obrazovka stlačte tlačidlo .
- 2 Ťuknite na položky **Pridať** > **Priečinky**.
- 3 Zadajte názov priečinka, vyberte ikonu a ťuknite na položku **Hotovo**.



### Pridanie položiek do priečinka

- Dotknite sa položky a podržte na nej prst, pokým sa nezväčší a telefón nezavibruje. Potom presuňte položku do priečinka.

### Premenovanie priečinka

- 1 Ťuknutím otvorte priečinkovú lištu.
- 2 Ak chcete zobraziť pole **Názov priečinka**, dotknite sa panelu s názvom priečinka a podržte na ňom prst.
- 3 Zadajte nový názov priečinka a ťuknite na položku **Hotovo**.

### Presunutie položky na obrazovke Home screen

- 1 Stlačením tlačidla  otvorte Domovská obrazovka.
  - 2 Dotknite sa položky a podržte ju, kým sa nezväčší a telefón nezačne vibrovať, potom presuňte položku na nové miesto.
-  Uvoľnite položku nad ďalšou položkou a vytvorí sa priečinkovú lištu.

### Odstránenie položky z obrazovky Home screen

- Dotknite sa položky a podržte na nej prst, pokým sa nezväčší a telefón nezavibruje. Potom presuňte položku do priečinka .

### Zmena pozadia v aplikácii Home screen

Prispôbte si obrazovku Domovská obrazovka podľa svojich potrieb pomocou tapiet. Môžete použiť animácie alebo fotografie, ktoré ste nasnímali. Prejdite do služby Android Market™ a na iné zdroje, aby ste si prevzali, napríklad, živé tapety, ktoré sa menia s postupom času cez deň.

### Zmena tapety na obrazovke Home screen

- 1 Na obrazovke Domovská obrazovka stlačte tlačidlo .
- 2 Ťuknite na položku **Tapeta**, a potom zvolte tapetu.

### Prístup k aplikáciám a ich používanie

Aplikáciu otvorte pomocou skratiek na obrazovke Domovská obrazovka alebo z obrazovky aplikácií.

### Obrazovka aplikácie

Obrazovka aplikácie, ktorú otvoríte z obrazovky Domovská obrazovka, obsahuje aplikácie, ktoré boli vopred nainštalované na váš telefón, ako aj aplikácie, ktoré ste si do telefónu neskôr prevzali.

Obrazovka aplikácie je širšia, než je bežná šírka obrazovky. Rýchlym pohybom doľava a doprava zobrazíte celý obsah.

### Otvorenie obrazovky aplikácií



- Na obrazovke Domovská obrazovka ťuknite na položku .



## Prehľadávanie obrazovky Aplikácie

- Otvorte obrazovku Aplikácie a rýchlym pohybom prechádzajte doprava alebo doľava.

## Vytvorenie skratky aplikácie na obrazovke Home screen

- 1 Na obrazovke Domovská obrazovka ťuknite na položku .
- 2 Dotknite sa a podržte prst na aplikácii, pokiaľ sa nezobrazí na obrazovke Domovská obrazovka a potom ju presuňte na požadované miesto.

## Object Missing

This object is not available in the repository.

## Otvorenie aplikácie

- Na obrazovke Domovská obrazovka alebo obrazovke aplikácií ťuknite na aplikáciu.

## Zatvorenie aplikácie

- Stlačte tlačidlo .

- 💡 Keď kvôli ukončeniu stlačíte tlačidlo , niektoré aplikácie sa pozastavia, zatiaľ čo iné môžu pokračovať v činnosti na pozadí. V prvom prípade môžete pri najbližšom otvorení aplikácie pokračovať tam, kde ste prestali.

## Okno naposledy použitých aplikácií

V tomto okne môžete zobraziť a otvoriť naposledy použité aplikácie.

## Otvorenie naposledy použitých okien aplikácií

- Stlačte a podržte tlačidlo .

## Ponuka aplikácie

Ponuku môžete počas používania aplikácie kedykoľvek otvoriť stlačením tlačidla  na telefóne. Vzhľad ponuky sa bude líšiť v závislosti od používanej aplikácie.



## Otvorenie ponuky v aplikácii

- Keď je aplikácia spustená, stlačte tlačidlo .
- ! Ponuka nie je k dispozícii vo všetkých aplikáciách.



## Zmena usporiadania obrazovky Aplikácie

Presuňte aplikácie na obrazovke Aplikácie podľa potreby.

## Zoradenie aplikácií na obrazovke aplikácií

- 1 Otvorte obrazovku aplikácií a potom ťuknite na položku .
- 2 Vyberte možnosť zoradenia.

### Presunutie aplikácie na obrazovke aplikácií

- 1 Otvorte obrazovku aplikácií a potom ťuknite na položku .
  - 2 Dotknite sa položky a podržte ju, kým sa nezväčší a telefón nezačne vibrovať, potom presuňte položku na nové miesto.
  - 3 Ťuknite na položku  na ukončenie režimu úprav.
- ! Aplikácie môžete presunúť len vtedy, keď je vybraná možnosť .

### Stav a upozornenia

Stavový riadok v hornej časti obrazovky ukazuje, čo sa vo vašom telefóne deje. Naľavo máte upozornenia, kde sa zobrazujú informácie o nových alebo prebiehajúcich činnostiach. Zobrazí sa tu napríklad upozornenie na novú správu alebo upozornenie na udalosť v kalendári. Vpravo sú zobrazené informácie o intenzite signálu, stave batérie a iné informácie.



Svetelná kontrolka upozornenia vám tiež zobrazuje stav batérie a niektoré ďalšie upozornenia. Napríklad blikajúce zelené svetlo znamená, že máte novú správu alebo zmeškaný hovor.

- ! Kontrolka upozornenia nemusí fungovať pri nízkom stave batérie.

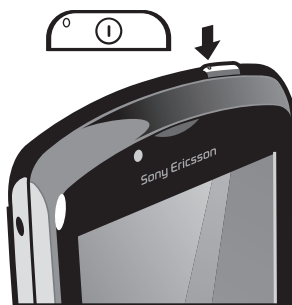

### Kontrola upozornení a prebiehajúcich aktivít

Stavový riadok môžete posunúť dole, čím sa otvorí panel upozornení, kde nájdete ďalšie informácie. Z panela upozornení môžete napríklad otvoriť novú správu alebo zobraziť udalosť v kalendári. Môžete tiež otvárať spustené aplikácie, napríklad prehrávač hudby.

#### Otvorenie panela upozornení



- Posuňte stavový riadok smerom nadol.

## Zatvorenie panela upozornení



- Posuňte kartu v spodnej časti panela upozornení smerom nahor.

### Otvorenie spustenej aplikácie z panela upozornení

- Spustenú aplikáciu otvoríte ťuknutím na jej ikonu na paneli upozornení.

### Vymazanie panela oznámení

- Ťuknite z panela oznámení na možnosť **Vymazať**.

## Ponuka nastavení telefónu

V ponuke Nastavenia môžete zobraziť a meniť nastavenia telefónu.

### Prístup k nastaveniu telefónu

- 1 V aplikácii Domovská obrazovka ťuknite na položku .
- 2 Ťuknite na položku **Nastavenie**.

## Písanie textu

### Používanie klávesnice

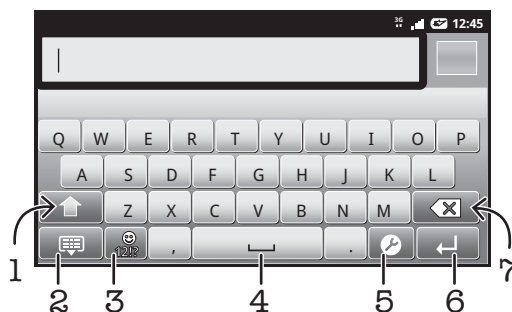

- 1 Zmeňte veľkosť písma a zapnite zámok veľkých písmen. V niektorých jazykoch sa toto tlačidlo používa na sprístupnenie osobitných znakov.
- 2 Zatvorte zobrazenie klávesnice.
- 3 Zobrazte čísla a symboly. Dotknite sa a podržte na zobrazenie emotikonov.
- 4 Zadanie medzery
- 5 Otvorte ponuku nastavenia vstupu napríklad na zmenu **Písomné jazyky** alebo rýchle nastavenie vstupu.
- 6 Zadať symbol konca riadka alebo potvrdiť textový vstup
- 7 Odstráňte znak pred kurzorom

### Zobrazenie klávesnice na zadávanie textu

- Ťuknite na pole zadávania textu.

## Skrytie klávesnice

- Keď zadáte text, stlačte tlačidlo  alebo ťuknite na položku .



## Použitie klávesnice na šírku

- Po zadaní textu otočte telefón nabok.
- 💡 Na to, aby klávesnica podporovala túto funkciu, musí používaná aplikácia podporovať režim na šírku a v telefóne musí byť nastavená automatická orientácia obrazovky.

## Zadávanie textu

- A chcete zadať znak uvedený na klávesnici, ťuknite na požadovaný znak.
- Ak chcete zadať variant znaku, dotknite sa príslušného znaku na klávesnici a podržte na ňom prst, čím sa zobrazí zoznam dostupných možností. Potom si zo zoznamu vyberte požadovaný znak. Napríklad ak chcete zadať znak „é“, dotknite sa a podržte „e“, kým sa nezobrazia ďalšie možnosti. Stále držte stlačené tlačidlo klávesnice, posuňte sa a vyberte „é“.

## Prepínanie medzi veľkými a malými písmenami

- Pred tým, ako zadáte písmeno, ťuknite na ikonu , aby ste prepli medzi malými alebo veľkými písmenami .

## Zapnutie funkcie caps lock

- Pred zadaním slova ťuknite na položku  alebo , kým sa nezobrazí symbol .

## Zadávanie čísel alebo symbolov

- Pri zadávaní textu ťuknite na položku . Zobrazí sa klávesnica s číslami a symbolmi.

## Vloženie emotikonu

- 1 Pri zadávaní textu sa dotknite položky  a podržte na nej prst.
- 2 Vyberte emotikon.

## Odstraňovanie znakov

- Pre umiestnenie kurzora na za znak, ktorý si želáte vymazať, ťuknite, a potom ťuknite na ikonu .

## Zadanie symbolu konca riadka

- Pri zadávaní textu ťuknite na položku  a zadajte symbol konca riadka.



## Úprava textu

- 1 Pri zadávaní textu sa dotknite textového poľa a podržte na ňom prst, kým sa nezobrazí ponuka **Upraviť text**.
- 2 Vyberte požadovanú možnosť.





## Nastavenia klávesnice

Pre klávesnicu môžete vybrať nastavenia, ako je jazyk písania a automatické dokončovanie textu.

### Prístup k nastaveniu klávesnice

- Pri zadávaní textu ťuknite na položku . Ak ste vybrali viac ako jeden jazyk písania, namiesto toho sa dotknite položky  a podržte na nej prst.



## Zmena jazyka písania

- 1 Ak ste zadali viac než jeden vstupný jazyk, po zadaní textu, ťuknite na položku  alebo sa dotknite a podržte prst na položke .
  - 2 Ťuknite na položku **Písomné jazyky** a vyberte jazyky, ktoré chcete použiť na písanie.
-  Ak ste vybrali viac ako jeden jazyk zadávania textu, ťuknutím na položku  prepínajte medzi vybranými jazykmi písania.

## Nastavenia zadávania rýchleho textu

Pri písaní textu môžete pomocou ponuky **Rýchle nastavenie textu** nastaviť možnosti dokončovania textu. Môžete sa napríklad rozhodnúť, ako chcete aby telefón ponúkal možnosti ponúkaných slov a naprával slová počas písania, alebo môžete umožniť aplikácii zadávania textu, aby si pamätala nové slová, ktoré napíšete.

### Zmena nastavení rýchleho zadávania textu

- 1 Pri zadávaní textu ťuknite na položku  alebo sa dotknite položky  a podržte na nej prst.
- 2 Ťuknite na položku **Rýchle nastavenie textu**.
- 3 Vyberte požadované nastavenia.

## Úprava hlasitosti

Hlasitosť zvonenia pri hovoroch a upozorneniach ako aj hlasitosť prehrávania hudby a videa môžete upravovať.

### Nastavenie hlasitosti zvonenia pomocou tlačidla na nastavenie hlasitosti

- Potlačte tlačidlo na nastavenie hlasitosti nahor alebo nadol.

### Nastavenie hlasitosti prehrávača médií pomocou tlačidla na nastavenie hlasitosti

- Pri prehrávaní hudby alebo sledovaní videa stlačte tlačidlo na nastavenie hlasitosti nahor alebo nadol.

### Nastavenie tichého a vibračného režimu telefónu

- 1 V aplikácii Domovská obrazovka ťuknite na položku .
- 2 Vyhľadajte a ťuknite na položky **Nastavenie** > **Zvuk**.
- 3 Označte políčko **Tichý režim**.
- 4 Vyberte položku **Vibrovať** a možnosť.

## Prispôsobenie telefónu

Prispôsobte si telefón podľa svojich potrieb, napríklad nastavením vlastného signálu zvonenia, jazyka a nastavení ochrany súkromia.

## Čas a dátum

V telefóne môžete zmeniť čas a dátum.

### Manuálne nastavenie dátumu

- 1 V aplikácii Domovská obrazovka ťuknite na položku .
- 2 Vyhľadajte a ťuknite na položky **Nastavenie** > **Dátum a čas**.
- 3 Ak je označené políčko **Automaticky**, zrušte jeho označenie.
- 4 Ťuknite na položku **Nastaviť dátum**.
- 5 Dátum upravte ťuknutím na položku **+** alebo **-**.
- 6 Ťuknite na položku **Nastaviť**.

## Manuálne nastavenie času

- 1 V aplikácii Domovská obrazovka ťuknite na položku .
  - 2 Vyhľadajte a ťuknite na položky **Nastavenie > Dátum a čas**.
  - 3 Ak je označené políčko **Automaticky**, zrušte jeho označenie.
  - 4 Ťuknite na položku **Nastaviť čas**.
  - 5 Ťuknutím na položku **+** alebo **=** upravte hodiny a minúty.
  - 6 Ťuknutím zmeňte položku **AM** na **PM** alebo naopak.
  - 7 Ťuknite na položku **Nastaviť**.
- ! Ak chcete použiť možnosti **AM** a **PM**, musíte zrušiť označenie políčka **Použiť 24-hod. formát**.

## Nastavenie časového pásma

- 1 V aplikácii Domovská obrazovka ťuknite na položku .
- 2 Vyhľadajte a ťuknite na položky **Nastavenie > Dátum a čas**.
- 3 Ak je označené políčko **Automaticky**, zrušte jeho označenie.
- 4 Ťuknite na položku **Vybrať časové pásmo**.
- 5 Vyberte požadovanú možnosť.

## Nastavenie formátu dátumu

- 1 Na obrazovke Domovská obrazovka ťuknite na položku .
- 2 Vyhľadajte a ťuknite na položky **Nastavenie > Dátum a čas > Nastaviť formát dátumu**.
- 3 Vyberte požadovanú možnosť.

## Nastavenie zvonenia

### Nastavenie signálu zvonenia

- 1 Na obrazovke Domovská obrazovka ťuknite na položku .
- 2 Vyhľadajte a ťuknite na položky **Nastavenie > Zvuk > Signál zvonenia telefónu**.
- 3 Vyberte signál zvonenia.

### Povolenie zvukov tlačidiel

- 1 Na obrazovke Domovská obrazovka ťuknite na položku .
- 2 Vyhľadajte a ťuknite na položky **Nastavenie > Zvuk**.
- 3 Označte začiarkavacie políčka **Zvuky sprevádzajúce dotyky** a **Výber je sprevádzaný zvukmi**.

### Výber signálu zvonenia upozornení

- 1 Na obrazovke Domovská obrazovka ťuknite na položku .
- 2 Vyhľadajte a ťuknite na položky **Nastavenie > Zvuk > Signál zvonenia pre upozornenie**.
- 3 Vyberte signál zvonenia.

### Nastavenie vibračnej signalizácie

- 1 Na obrazovke Domovská obrazovka ťuknite na položku .
- 2 Vyhľadajte a ťuknite na položky **Nastavenie > Zvuk**.
- 3 Vyberte položku **Vibrovať** a možnosť.

## Nastavenie obrazovky

### Nastavenie jasov obrazovky



- 1 Na obrazovke Domovská obrazovka ťuknite na položku .
- 2 Vyhľadajte a ťuknite na položky **Nastavenie > Zobrazenie > Jas**.
- 3 Ak chcete znížiť jas obrazovky, posuňte ovládač smerom doľava. Ak ho chcete zvýšiť, posuňte ovládač smerom doprava.
- 4 Ťuknite na položku **OK**.

-  Úroveň jasov má vplyv na výdrž batérie. Rady o zlepšení výkonu batérie nájdete v časti *Výkon batérie* na strane 23.

## Nastavenie vibrácie obrazovky

- 1 Na obrazovke Domovská obrazovka ťuknite na položku .
- 2 Vyhľadajte a ťuknite na položky **Nastavenie** > **Zvuk**.
- 3 Označte políčko **Hmatová spätná väzba**. Obrazovka bude vibrovať, keď ťuknete na softvérové klávesy a určité aplikácie.

## Nastavenie dĺžky času nečinnosti pred vypnutím obrazovky

- 1 Na obrazovke Domovská obrazovka ťuknite na položku .
  - 2 Vyhľadajte a ťuknite na položky **Nastavenie** > **Zobrazenie** > **Interval vypnutia obrazovky**.
  - 3 Vyberte požadovanú možnosť.
-  Ak chcete obrazovku rýchlo vypnúť, nakrátko stlačte tlačidlo napájania .





## Ponechanie zapnutej obrazovky počas nabíjania telefónu

- 1 V aplikácii Domovská obrazovka ťuknite na položku .
- 2 Vyhľadajte a ťuknite na položky **Nastavenie** > **Aplikácie** > **Vývoj**.
- 3 Označte políčko **Nevypínať obrazovku**.

## Jazyk telefónu

Môžete si vybrať jazyk, ktorý má telefón používať.

### Zmena jazyka telefónu



- 1 Na obrazovke Domovská obrazovka ťuknite na položku .
  - 2 Vyhľadajte a ťuknite na položky **Nastavenie** > **Jazyk a klávesnica** > **Výber jazyka**.
  - 3 Vyberte požadovanú možnosť.
-  Ak ste vybrali nesprávny jazyk a nedokázate prečítať texty v ponuke, nájdite a ťuknite na ikonu **Nastavenie** . Potom vyberte položku nachádzajúcu sa vedľa ikony  a vyberte prvú položku v nasledujúcej ponuke. Potom môžete vybrať požadovaný jazyk.

## Režim V lietadle

Ak je telefón v režime V lietadle, sieť a rádiový prijímač a vysielateľ sú vypnuté, aby nedošlo k rušeniu citlivého zariadenia. Stále však môžete hrať hry, počúvať hudbu, sledovať videá a iný obsah, pokiaľ ho máte uložený na pamäťovej karte. Môžete tiež využiť upozornenie budíkom, ak si ho aktivujete.

-  V režime V lietadle znížite spotrebu z batérie.

### Zapnutie režimu V lietadle

- 1 Na obrazovke Domovská obrazovka ťuknite na položku .
  - 2 Vyhľadajte a ťuknite na položky **Nastavenie** > **Bezdrôtové & siete**.
  - 3 Označte políčko **Režim V lietadle**.
-  Taktiež môžete vybrať možnosť **Režim V lietadle** z ponuky **Možnosti telefónu**. Ak chcete otvoriť ponuku **Možnosti telefónu**, stlačte a podržte tlačidlo napájania .

## Batéria

Kdekoľvek ste, váš telefón s operačným systémom Android™ vám poskytuje pripojenie a informácie. To ovplyvňuje životnosť batérie telefónu. Nižšie uvádzame niekoľko tipov, ako predĺžiť životnosť batérie, ale i napriek tomu byť stále pripojený a informovaný.

### Výkon batérie

-  Čas v pohotovostnom režime, bežný pojem v súvislosti s výdržou batérie, určuje dobu, počas ktorej je telefón pripojený do siete a nepoužíva sa. Čím viac sa nachádza váš telefón v pohotovostnom režime, tým dlhšie batéria vydrží.

Výkon batérie môžete zvýšiť pomocou nasledujúcich tipov:

- Telefón pravidelne nabíjajte. Nemá vplyv na životnosť batérie.
- Preberanie dát z Internetu spotrebúva energiu. Ak nepoužívate internet, môžete šetriť batériu tak, že vypnete všetky dátové spojenia cez mobilné siete. Môžete tak urobiť v nastavení **Nastavenie bezdrôtových sietí**. Týmto nastavením nevypnete prenos údajov cez bezdrôtové siete.
- Ak funkcie GPS, Bluetooth™ a Wi-Fi® nepoužívate, vypnite ich. Môžete ich ľahšie vypnúť a zapnúť, ak pridáte na vašu Domovská obrazovka miniaplikáciu Kontrola energie. Sieť 3G nie je potrebné vypnúť.
- Nastavte synchronizáciu aplikácií (používaných na synchronizáciu vášho e-mailu, kalendára a kontaktov) na možnosť manuálnej synchronizácie. Môžete taktiež využívať možnosť automatickej synchronizácie, ale zvýšte intervaly.
- Kontrolujte ponuku používania batérie v telefóne, aby ste zistili, ktoré aplikácie využívajú najviac energie. Vaša batéria spotrebúva viac energie, keď používate aplikácie prúdov údajov videa a hudby, ako napríklad YouTube™. Niektoré aplikácie zo služby Android Market™ taktiež spotrebúvajú viac energie.
- Zatvorte a ukončíte aplikácia, ktoré nepoužívate, pretože pracovanie s viacerými otvorenými aplikáciami znižuje výdrž batérie.
- Znížte stupeň jas displeja.
- Ak sa nachádzate v oblasti bez signálu pokrytia siete, telefón vypnite, alebo použite **Režim V lietadle**. V opačnom prípade bude telefón opakovane vyhľadávať dostupné siete, čo vedie k zvýšenej spotrebe energie.
- Na počúvanie hudby použite zariadenie handsfree. To spotrebúva menej energie, než pri počúvaní hudby cez reproduktory telefónu.

! **Ďalšie informácie o tom, ako maximalizovať výdrž batérie, nájdete na adrese [www.sonyericsson.com/support](http://www.sonyericsson.com/support).**

#### Prístup k ponuke používania batérie

- 1 V aplikácii Domovská obrazovka ťuknite na položku .
- 2 Nájdite a ťuknite na položku **Nastavenie > Informácie o telefóne > Využívanie batérie**, aby ste si pozreli, ktoré nainštalované aplikácie spotrebúvajú najviac energie z batérie.

#### Pridanie miniaplikácie Prepnutie stavu na obrazovku Home screen

- 1 Na obrazovke Domovská obrazovka stlačte tlačidlo .
- 2 Ťuknite na položky **Pridať > Miniaplikácie**.
- 3 Vyberte si miniaplikáciu **Prepínanie stavu**. Teraz môžete jednoduchšie vypnúť a zapnúť dátové pripojenia.

#### Pridanie miniaplikácie Kontrola energie na obrazovku Home screen

- 1 Na obrazovke Domovská obrazovka stlačte tlačidlo .
- 2 Ťuknite na položky **Pridať > Miniaplikácie**.
- 3 Vyberte si miniaplikáciu **Kontrola energie**. Teraz môžete ľahšie zapnúť funkcie Wi-Fi™, Bluetooth a GPS.

#### Stav svetelnej diódy batérie

|                   |  |
|-------------------|--|
| Zelená            | Batéria je úplne nabitá.   |
| Blikajúca červená | Nízka úroveň nabitia batérie.                                      |
| Oranžová          | Batéria sa nabíja. Úroveň nabitia batérie je medzi nízkou a plnou. |

#### Kontrola úrovne nabitia batérie

- 1 V aplikácii Domovská obrazovka ťuknite na položku .
- 2 Vyhľadajte a ťuknite na položky **Nastavenie > Informácie o telefóne > Stav**.



## Pamäť

Na ukladanie obsahu môžete používať pamäťovú kartu alebo pamäť telefónu. Hudba, videoklipy a fotografie sa ukladajú na pamäťovú kartu, kým aplikácie, kontakty a správy do pamäte telefónu.

### Pamäťová karta

- ! Pamäťovú kartu je možné zakúpiť samostatne.

Telefón podporuje pamäťovú kartu microSD™, ktorá sa využíva na uchovávanie mediálneho obsahu. Tento typ karty môžete používať ako prenosné pamäťové médium aj v iných kompatibilných zariadeniach.

- ! Bez pamäťovej karty nie je možné využívať fotoaparát či prehrávať a preberať hudobné súbory a videoklipy.

### Formátovanie pamäťovej karty

Pamäťovú kartu v telefóne môžete naformátovať, napríklad kvôli uvoľneniu pamäte. To znamená, že vymažete všetky údaje na karte.

- ! Pri formátovaní sa vymaže celý obsah na pamäťovej karte. Pred naformátovaním pamäťovej karty nezabudnite zálohovať všetky údaje, o ktoré nechcete prísť. Údaje môžete zálohovať skopírovaním do počítača. Ďalšie informácie nájdete v kapitole *Pripojenie telefónu k počítaču* na strane 89.

#### Formátovanie pamäťovej karty

- 1 Na obrazovke Domovská obrazovka ťuknite na položku .
- 2 Vyhladajte a ťuknite na položky **Nastavenie** > **Ukladací priestor** > **Odpojiť kartu SD**.
- 3 Po odpojení pamäťovej karty od počítača ťuknite na položku **Vymazať kartu SD**.

## Stereofónna prenosná súprava handsfree



#### Používanie súpravy handsfree

- 1 Pripojte prenosnú súpravu handsfree.
  - 2 Ak chcete prijať hovor, stlačte tlačidlo na ovládanie hovoru. Ak počúvate hudbu, prehrávanie sa po prijatí hovoru zastaví a po jeho skončení sa obnoví.
  - 3 Ak chcete ukončiť hovor, stlačte tlačidlo na ovládanie hovoru.
- ! Ak prenosná súprava handsfree nie je súčasťou telefónu, môžete si ju zakúpiť samostatne.

## Nastavenia Internetu a správ

Ak chcete odosielať správy SMS a MMS a získať prístup na Internet, musíte mať mobilné dátové pripojenie 2G/3G a správne nastavenia. Rôzne spôsoby získania týchto nastavení:

- Väčšina mobilných telefónnych sietí a operátorov poskytuje nastavenia Internetu a správ vopred nainštalované v telefóne. Používať Internet aj odosielať správy môžete okamžite.
- V niektorých prípadoch dostanete možnosť prevziať nastavenia Internetu a správ pri prvom zapnutí telefónu. Tieto nastavenia tiež môžete prevziať neskôr pomocou ponuky **Nastavenie**.
- Nastavenia Internetu a siete môžete v telefóne kedykoľvek pridať a zmeniť aj manuálne. Podrobné informácie o nastaveniach Internetu a správ vám poskytne mobilný operátor.

#### Preberanie nastavení Internetu a správ





- 1 Na obrazovke Domovská obrazovka ťuknite na položku .
- 2 Vyhľadajte a ťuknite na položky **Nastavenie > Sony Ericsson > Prevzatie nastavenia**.

#### Zobrazenie aktuálneho názvu prístupového bodu (APN)

- 1 V aplikácii Domovská obrazovka ťuknite na položku .
- 2 Vyhľadajte a ťuknite na položky **Nastavenie > Bezdrôtové & siete > Mobilné siete**.
- 3 Ťuknite na položku **Názvy prístup. bodov**.



- ! Ak máte k dispozícii niekoľko pripojení, aktívne sieťové pripojenie je označené označeným tlačidlom napravo.

#### Manuálna konfigurácia nastavenia Internetu

- 1 V aplikácii Domovská obrazovka ťuknite na položku .
- 2 Vyhľadajte a ťuknite na položky **Nastavenie > Bezdrôtové & siete > Mobilné siete > Názvy prístup. bodov**.
- 3 Stlačte tlačidlo .
- 4 Ťuknite na položku **Nový názov prístupového bodu** .
- 5 Ťuknite na položku **Názov** a zadajte názov profilu siete, ktorý chcete vytvoriť.
- 6 Ťuknite na položku **Názov prístupového bodu (APN)** a zadajte názov prístupového bodu.
- 7 Ťuknite a zadajte všetky informácie požadované mobilným operátorom.
- 8 Stlačte tlačidlo  a ťuknite na položku **Uložiť** .

- 💡 Podrobné informácie o nastavení siete vám poskytne mobilný operátor.

#### Obnovenie predvolených nastavení internetu

- 1 V aplikácii Domovská obrazovka ťuknite na položku .
- 2 Ťuknite na položky **Nastavenie > Bezdrôtové & siete > Mobilné siete > Názvy prístupových bodov**.
- 3 Stlačte tlačidlo .
- 4 Ťuknite na položku **Obnoviť predvolené nastavenia**.

#### Informácie o použití

Spoločnosť Sony Ericsson zhromažďuje na účely zlepšenia kvality anonymné správy o chybách a štatistické údaje týkajúce sa používania telefónu. Žiadne informácie neobsahujú osobné údaje. Implicitne nie je možnosť odosielania informácií aktivovaná. Ak chcete, môžete ju aktivovať.

#### Odosielanie informácií o používaní

- 1 Na obrazovke Domovská obrazovka ťuknite na položku .
- 2 Vyhľadajte a ťuknite na položky **Nastavenie > Sony Ericsson > Informácie o používaní**.
- 3 Označte políčko **Odoslať inf. o používaní**.

## Vypnutie prenosu údajov

Všetky dátové pripojenia v telefóne cez siete 2G/3G môžete vypnúť, aby ste zabránili nechcenému preberaniu údajov a synchronizáciám. Podrobné informácie o pláne subskripcie a poplatkoch za prenos údajov vám poskytne mobilný operátor.

- 💡 Ak je prenášanie údajov vypnuté, stále môžete využívať pripojenia Wi-Fi™ a Bluetooth™. Môžete tiež odosielať a prijímať správy MMS.

### Vypnutie všetkých prenosov údajov

- 1 Na obrazovke Domovská obrazovka ťuknite na položku .
- 2 Vyhľadajte a ťuknite na položky **Nastavenie > Bezdrôtové & siete > Mobilné siete**.
- 3 Zrušte označenie políčka **Zapnutie údajov**.

## Údajové služby pri roamingu

V závislosti od sieťového operátora je možné, že budete môcť využívať mobilné dátové pripojenie 2G/3G aj mimo domácej siete (roaming). Nezabudnite, že za takéto prenosy môžu byť účtované poplatky. Ďalšie informácie získate od svojho operátora.

- ! Niektoré aplikácie môžu využívať internetové pripojenie v domácej sieti i bez upozornenia – napríklad pri odosielaní požiadaviek na vyhľadávanie a synchronizáciu. Na dátový roaming sa môžu vzťahovať ďalšie poplatky. Obráťte sa na vášho poskytovateľa služieb.

### Aktivácia údajových služieb pri roamingu

- 1 V aplikácii Domovská obrazovka ťuknite na položku .
  - 2 Vyhľadajte a ťuknite na položky **Nastavenie > Bezdrôtové & siete > Mobilné siete**.
  - 3 Označte políčko **Údajové služby pri roamingu**.
- ! Nie je možné aktivovať údajové služby pri roamingu, ak máte deaktivované dátové spojenia

## Nastavenia siete

Telefón sa automaticky prepína medzi sieťami v závislosti od ich dostupnosti. Niektorí mobilní operátori umožňujú manuálne prepínanie medzi sieťami, napríklad ak pri ceste do zahraničia chcete použiť určitú sieť.

### Používanie len sietí GSM

- 1 V aplikácii Domovská obrazovka ťuknite na položku .
- 2 Vyhľadajte a ťuknite na položky **Nastavenie > Bezdrôtové & siete > Mobilné siete**.
- 3 Ťuknite na položku **Režim siete**.
- 4 Vyberte položku **Iba sieť GSM**.

### Manuálny výber inej siete

- 1 V aplikácii Domovská obrazovka ťuknite na položku .
  - 2 Vyhľadajte a ťuknite na položky **Nastavenie > Bezdrôtové & siete > Mobilné siete > Sieťoví operátori**.
  - 3 Ťuknite na položku **Režim hľadania**.
  - 4 Keď sa zobrazí automaticky otvárané okno, ťuknite na voľbu **Vybrať ručne**.
  - 5 Vyberte sieť.
- ! Ak vyberiete sieť manuálne, telefón nevyhľadá inú sieť, ani keď sa dostanete z dosahu manuálne vybratej siete.

#### Aktivácia automatického výberu siete



- 1 V aplikácii Domovská obrazovka ťuknite na položku .
- 2 Vyhľadajte a ťuknite na položky **Nastavenie** > **Bezdrôtové & siete** > **Mobilné siete** > **Sieťoví operátori**.
- 3 Ťuknite na položku **Režim hľadania**.
- 4 Ťuknite na položku **Vybrať automaticky**.

# Hry

## Prístup k hrám Sony PlayStation® prostredníctvom aplikácie PlayStation® Pocket

Zmeňte svoj telefón na herný automat pomocou aplikácie PlayStation® Pocket. S aplikáciou PlayStation® Pocket môžete hrať všetky typy hier a budete mať prehľad o hrách, ktoré ste v poslednej dobe hrali.

### Spustenie aplikácie PlayStation® Pocket

- Na obrazovke Domovská obrazovka ťuknite na položku  a potom nájdite a ťuknite na možnosť **PlayStation® Pocket**.
  - Na obrazovke Domovská obrazovka odsuňte hernú klávesnicu. Aplikácia PlayStation® Pocket sa spustí automaticky.
-  Ak nechcete, aby sa po odsunutí klávesnice spustila aplikácia PlayStation®, môžete túto možnosť vypnúť v ponuke PlayStation® Pocket.

## Hranie hier

Pomocou aplikácie PlayStation® Pocket môžete hrať na telefóne hry a zobrazíť herný obsah. Vďaka aplikácii PlayStation® Pocket môžete jednoducho vyhľadať konkrétne hry a zobrazíť nedávne herné aktivity.

Pri hraní hry môžete hru kedykoľvek pozastaviť a využiť ďalšie funkcie telefónu, napríklad vytočiť hovor. Ak hráte hru a niekto vám zavolá, hra sa automaticky pozastaví a môžete zdvihnúť hovor. Ak prijmete počas hry správu, zobrazí sa upozornenie. Ak chcete, môžete pozastaviť hru a správu si prečítať.

- ! Používateľské príručky pre jednotlivé hry nájdete v rámci každej hry zvlášť. Pre každú hru si pozrite špecifické pokyny.
- ! Ak pozastavíte hru a necháte ju pozastavenú, po chvíli sa vypne obrazovka, aby sa šetrila batéria. Ak sa chcete k hre znovu vrátiť, zasuňte hraciu klávesnicu a znovu ju vysuňte.

## Použitie herných tlačidiel

Vysuňte hernú klávesnicu, aby ste sprístupnili nasledujúce klávesy:

 Smerové tlačidlá. Na prehľadávanie smerom doľava, doprava, nahor a nadol použite tlačidlá.

 Tento kláves má funkciu určenú pre hry.

 Tento kláves má funkciu určenú pre hry.

 Tento kláves má funkciu určenú pre hry.

 Tento kláves má funkciu určenú pre hry.

 Tento kláves má funkciu určenú pre hry.

 Tlačidlo ponuky

 Klávesy Vybrať a Spustiť.  
Kláves Vybrať sa nachádza vľavo, kláves Spustiť vpravo.

 Ľavý prepínač. Zlepšuje kvalitu hry (určené na hranie)

 Právý prepínač. Zlepšuje kvalitu hry (určené na hranie)

- ! Všetky uvedené tlačidlá a klávesy sa používajú rôznym spôsobom v rôznych hrách. Ďalšie informácie o funkciách tlačidiel a klávesov v konkrétnych hrách nájdete v informáciách k príslušnej hre.

### Spustenie hry

- 1 V programe PlayStation® Pocket použite na vyhľadanie hry, ktorú chcete hrať, smerové tlačidlá .
- 2 Hru vyberiete stlačením tlačidla .

### Pozastavenie hry

- 1 Stlačte tlačidlo spustenia na hernej klávesnici.
- 2 Hra sa pozastaví a zobrazí sa ponuka s ďalšími možnosťami. Znova stlačte tlačidlo spustenia a hra sa obnoví.

### Skončenie hry

- 1 Stlačte tlačidlo ponuky  na hernej klávesnici.
- 2 Ťuknite na možnosť.

# Volanie

## Tiesňové hovory

Tento telefón podporuje medzinárodné tiesňové čísla, napríklad 112 alebo 911. Tieto čísla možno bežne používať pri tiesňovom hovore v akejkoľvek krajine, s vloženou kartou SIM alebo bez nej, ak je telefón v dosahu siete.

### Uskutočnenie tiesňového hovoru

- 1 Na obrazovke Domovská obrazovka ťuknite na položku **Telefón**.
- 2 Zadajte tiesňové číslo a ťuknite na položku **Volat'**. Ak chcete číslo odstrániť, ťuknite na položku .



 Tiesňové volania môžete uskutočňovať aj keď nie je vložená SIM karta.

### Uskutočnenie tiesňového volania, ak je karta SIM uzamknutá

- 1 Ťuknite na položku **Tiesňové volanie**.
- 2 Zadajte tiesňové číslo a ťuknite na položku **Volat'**. Ak chcete číslo odstrániť, ťuknite na položku .

## Telefonovanie

### Uskutočnenie hovoru

- 1 Na obrazovke Domovská obrazovka ťuknite na položku .
- 2 Zadajte číslo príjemcu a ťuknite na položku **Volat'**. Ak chcete číslo odstrániť, ťuknite na položku .

### Ukončenie hovoru

- Ťuknite na položku **Ukončiť hovor**.

### Uskutočnenie medzinárodného hovoru

- 1 Na obrazovke Domovská obrazovka ťuknite na položku **Telefón**.
- 2 Dotknite sa položky **0** a podržte na nej prst, kým sa nezobrazí symbol +.
- 3 Zadajte smerové číslo krajiny, smerové číslo oblasti (bez úvodnej nuly) a telefónne číslo, potom ťuknite na položku **Volat'**.

### Prijatie hovoru



- Položku  posuňte do pravej časti obrazovky.
- ! Ak používate bežné slúchadlá bez mikrofónu, musíte slúchadlá odpojiť z konektora náhlavnej súpravy, aby ste mohli odpovedať na hovor.

### Odmietnutie hovoru

- Položku  posuňte do ľavej časti obrazovky.

### Zmena hlasitosti slúchadla počas hovoru

- Potlačte tlačidlo na nastavenie hlasitosti nahor alebo nadol.

### Zapnutie reproduktora počas hovoru

- Ťuknite na položku **Reproduktor**.

### Vypnutie mikrofónu počas hovoru

- Ťuknite na položku **Vypnúť mikrofón**.

### Aktivácia obrazovky počas hovoru

- Stlačte tlačidlo .

### Zadanie čísel počas hovoru

- 1 Počas hovoru ťuknite na položku **Číselník**. Zobrazí sa klávesnica.
- 2 Zadajte čísla.

### Stíšenie signálu zvonenia prichádzajúceho hovoru

- Pri prichádzajúcom hovore stlačte tlačidlo hlasitosti.

### Posledné hovory

V denníku hovorov si môžete prezrieť posledné zmeškané , prijaté  a volané  hovory.

### Zobrazenie zmeškaných hovorov

- 1 V prípade zmeškaného hovoru sa v stavovom riadku zobrazí symbol . Posuňte stavový riadok smerom nadol.
- 2 Ťuknite na položku **Zmeškaný hovor**.

### Volanie čísla zo záznamu hovorov

- 1 Na obrazovke Domovská obrazovka, ťuknite na položku **Telefón > Denník vol..**
- 2 Ak chcete číslo zavolať priamo, ťuknite na  vedľa čísla. Ak chcete upraviť číslo pred zavolaním, dotknite sa a podržte prst na želanom čísle, potom zvolte možnosť.

### Pridanie čísla zo záznamu hovorov do kontaktov

- 1 Na obrazovke Domovská obrazovka ťuknite na možnosť **Telefón > Denník vol..**
- 2 Dotknite sa čísla, podržte na ňom prst a ťuknite na položku **Pridať ku kontaktom**.
- 3 Ťuknite na želaný kontakt alebo ťuknite na položku **Vytvoriť nový kontakt**.
- 4 Upravte údaje kontaktu a ťuknite na položku **Hotovo**.

### Hlasová schránka

Ak je súčasťou vášho predplatného hlasová schránka, môžu vám volajúci zanechať odkazy, keď nemôžete prijať hovory. Číslo vašej hlasovej schránky je obvykle uložené na karte SIM. Ak nie je, môžete číslo hlasovej schránky získať od svojho poskytovateľa služieb a zadať ho manuálne.

### Zadanie čísla hlasovej schránky

- 1 V aplikácii Domovská obrazovka ťuknite na položku .
- 2 Vyhľadajte a ťuknite na položky **Nastavenie > Nastavenie hovorov > Nastavenie hlasovej schránky > Číslo hlasovej schránky**.
- 3 Zadajte číslo hlasovej schránky.
- 4 Ťuknite na položku **OK**.

### Volanie hlasovej schránky

- 1 Na obrazovke Domovská obrazovka ťuknite na položku **Telefón**.
- 2 Dotknite sa položky **1** a podržte na nej prst.

### Hovory viacerých účastníkov

Ak máte zapnutú funkciu čakajúceho hovoru, môžete naraz obsluhovať viacero hovorov. Po zapnutí tejto funkcie vás na ďalší prichádzajúci hovor upozorní pípnutie.



### Aktivácia alebo deaktivácia čakajúceho hovoru

- 1 V aplikácii Domovská obrazovka ťuknite na položku .
- 2 Vyhľadajte a ťuknite na položky **Nastavenie > Nastavenie hovorov > Ďalšie nastavenie**.
- 3 Ak chcete aktivovať alebo deaktivovať funkciu čakajúceho hovoru, ťuknite na položku **Čakajúci hovor**.

### Odmietnutie druhého hovoru

- Keď počas hovoru opakovane začujete pípnutie, ťuknite na položku **Obsadené**.

### Prijatie druhého hovoru a ukončenie prebiehajúceho hovoru

- Keď počas hovoru opakovane začujete pípnutie, ťuknite na položku **Ukon. akt. hov. a odpoved..**

### Prijatie druhého hovoru a podržanie prebiehajúceho hovoru

- Keď počas hovoru počujete opakované zvonenie, ťuknite na položku **Prijat**.

### Uskutočnenie druhého hovoru

- 1 Počas prebiehajúceho hovoru ťuknite na položku **Číselník**.
- 2 Zadajte číslo príjemcu a ťuknite na položku **Volat**.
- 3 Prvý hovor sa podrží.

- 💡 Rovnaký postup je pri všetkých nasledujúcich hovoroch.

### Prepínanie medzi viacerými hovormi

- Ak chcete prepnúť na iný hovor a podržať aktuálny hovor, ťuknite na požadované číslo alebo kontakt.

### Ukončenie prebiehajúceho hovoru a návrat k podržanému hovoru

- Ťuknite na položku **Ukončiť hovor**.

## Konferenčné hovory

Pomocou konferenčného hovoru alebo hovoru viacerých účastníkov môžete súčasne konverzovať s viacerými osobami.

### Uskutočnenie konferenčného hovoru

- 1 Počas prebiehajúceho hovoru ťuknite na položku **Číselník**. Prvý účastník sa podrží.
- 2 Vytočte číslo druhého účastníka a ťuknite na položku **Volat**.
- 3 Keď druhý účastník odpovie, ťuknite na položku .

### Súkromná konverzácia s jedným účastníkom hovoru

- 1 Počas prebiehajúceho konferenčného hovoru ťuknite na tlačidlo zobrazujúce počet účastníkov. Ak sú napríklad traja účastníci hovoru, ťuknite na položku **3 účastníci**.
- 2 Ťuknite na meno účastníka, s ktorým chcete aktivovať súkromný hovor.
- 3 Ak chcete ukončiť súkromný hovor a vrátiť sa späť ku konferenčnému hovoru, ťuknite na možnosť .

### Uvoľnenie účastníka z hovoru

- 1 Počas prebiehajúceho konferenčného hovoru ťuknite na tlačidlo zobrazujúce počet účastníkov. Ak sú napríklad traja účastníci, ťuknite na položku **3 účastníci**.
- 2 Ťuknite na symbol  vedľa účastníka, ktorého chcete uvoľniť.

### Ukončenie konferenčného hovoru

- Počas konferenčného hovoru ťuknite na položku **Ukončiť konferenčný hovor**.

## Nastavenie hovoru

### Presmerovanie hovorov

Hovory môžete presmerovať napríklad na iné telefónne číslo alebo do odkazovej služby.

#### Presmerovanie hovorov

- 1 V aplikácii Domovská obrazovka ťuknite na položku .
- 2 Vyhľadajte a ťuknite na položky **Nastavenie > Nastavenie hovorov > Presmerovanie hovorov**.
- 3 Vyberte požadovanú možnosť.
- 4 Zadajte číslo, na ktoré chcete presmerovať hovory, a ťuknite na položku **Povoliť**.

#### Vypnutie presmerovania hovoru

- 1 V aplikácii Domovská obrazovka ťuknite na položku .
- 2 Vyhľadajte a ťuknite na položky **Nastavenie > Nastavenie hovorov > Presmerovanie hovorov**.
- 3 Vyberte požadovanú možnosť.
- 4 Ťuknite na položku **Vypnúť**.

### Zobrazenie alebo skrytie telefónneho čísla

Môžete si vybrať, či sa pri uskutočňovaní hovoru na displeji zariadenia príjemcu vaše číslo zobrazí alebo ostane skryté.

#### Zobrazenie alebo skrytie telefónneho čísla

- 1 V aplikácii Domovská obrazovka ťuknite na položku .
- 2 Vyhľadajte a ťuknite na položky **Nastavenie > Nastavenie hovorov > Ďalšie nastavenie > Identifikácia volajúceho**.
- 3 Vyberte požadovanú možnosť.

### Číslo pevného vytáčania

V prípade, že ste od svojho poskytovateľa služby získali kód PIN2, môžete pomocou čísel pevného vytáčania (FDN) obmedziť prichádzajúce a odchádzajúce hovory.

#### Povolenie alebo zakázanie pevného vytáčania

- 1 V aplikácii Domovská obrazovka ťuknite na položku .
- 2 Vyhľadajte a ťuknite na položky **Nastavenie > Nastavenie hovorov > Číslo pevného vytáčania**.
- 3 Ťuknite na položku **Aktivov. pevné vytáč.** alebo **Deaktiv. pevné vytáč.**
- 4 Zadajte kód PIN2 a ťuknite na položku **OK**.

#### Prístup k zoznamu schválených príjemcov hovorov

- 1 V aplikácii Domovská obrazovka ťuknite na položku .
- 2 Vyhľadajte a ťuknite na položky **Nastavenie > Nastavenie hovorov > Číslo pevného vytáčania > Číslo pevného vytáčania**.

# Kontakty

Pomocou aplikácie Kontakty môžete ukladať a spravovať všetky vaše kontakty. Uchovávaťe všetky telefónne čísla, e-mailové adresy, dátumy narodenín a ďalšie informácie o kontaktoch na jednom mieste. Aplikácia **Kontakty** zobrazí celú vašu komunikáciu s príslušným kontaktom. Iba ťuknite na kontakt a získate jednoduchý prehľad informácií.

Do telefónu môžete pridávať nové kontakty a synchronizovať ich s kontaktmi na účtoch Sony Ericsson Sync, účte Google™, Microsoft® Exchange ActiveSync® alebo na iných účtoch podporujúcich synchronizáciu kontaktov. Aplikácia **Kontakty** sa automaticky snaží pripojiť nové adresy k existujúcim kontaktom, aby sa vytvorila jediná položka. Tento proces môžete vykonať tiež ručne.

## Prvé otvorenie aplikácie Kontakty

Pri prvom otvorení aplikácie Kontakty sa zobrazia rady ako začať pridávať kontakty do telefónu. To je dobrá chvíľa na zvolenie spôsobu vhodného pre vás a jeho nastavenie. Ďalšie informácie o importovaní kontaktov si môžete prečítať na adrese [www.sonyericsson.com/support/contacts](http://www.sonyericsson.com/support/contacts).

## Uloženie kontaktov do telefónu

Existuje niekoľko spôsobov, ako preniesť existujúce kontakty a iné údaje do nového telefónu:



Kontakty uložené v telefóne môžete synchronizovať pomocou služby online synchronizácie, ako je napríklad služba Sony Ericsson Sync alebo Google Sync™.



Import kontaktov z karty SIM. Prostredníctvom tohto spôsobu nemusí byť možné preniesť všetky údaje z jedného telefónu do druhého, keďže karta SIM má obmedzenú pamäť.



Pre import kontaktov z pamäťovej karty.



Použite pripojenie Bluetooth™.



Kontakty môžete odoslať prostredníctvom služieb pre odosielanie správ, ako je SMS, MMS alebo e-mail.

- ! Online synchronizácia je optimálna pre väčšinu používateľov. Takto budete vždy mať k dispozícii zálohu online.





### Zobrazenie kontaktov

- Na obrazovke Domovská obrazovka ťuknite na položku a potom ťuknite na položku . Nachádza sa tu zoznam kontaktov.



### Synchronizácia kontaktov v telefóne so synchronizačným účtom

- 1 Na obrazovke Domovská obrazovka ťuknite na položku a potom ťuknite na položku .
- 2 Stlačte tlačidlo a potom ťuknite na položku **Nastavenie > Kontá a synchronizácia**.
- 3 Ak chcete vytvoriť synchronizačný účet, ťuknite na položku **Pridať konto** a postupujte podľa pokynov na obrazovke. Ak už máte vytvorený synchronizačný účet a chcete s ním synchronizovať, ťuknite na účet, stlačte tlačidlo a ťuknite na položku **Synchronizovať teraz**.

## Import kontaktov z karty SIM

- 1 Na obrazovke Domovská obrazovka ťuknite na položku  a potom ťuknite na položku .
- 2 Stlačte tlačidlo  a potom ťuknite na položku **Import. kontakty > Karta SIM**.
- 3 Ak ste vytvorili synchronizačný účet, môžete si vybrať možnosť pridať do tohto účtu kontakty z karty SIM. Alebo môžete vybrať možnosť použiť uvedené kontakty len v telefóne. Vyberte požadovanú možnosť.
- 4 Ak chcete importovať konkrétny kontakt, nájdite ho a ťuknite na neho. Ak chcete importovať všetky kontakty, stlačte tlačidlo , potom ťuknite na položku **Importovať všetko**.

## Importovanie kontaktov z pamäťovej karty

- 1 Na obrazovke Domovská obrazovka ťuknite na položku  a potom ťuknite na položku .
- 2 Stlačte tlačidlo  a potom ťuknite na položku **Import. kontakty > Pamäťová karta**.
- 3 Ak ste vytvorili synchronizačný účet, môžete doňho pridať importované kontakty z pamäťovej karty. Alebo môžete vybrať možnosť použiť importované kontakty len v telefóne. Vyberte požadovanú možnosť.
- 4 Ak máte na karte SD viac ako jeden súbor vizitky vCard, zobrazí sa zoznam rôznych skupín telefónnych kontaktov s uvedením príslušného dátumu, kedy boli vytvorené. Vyberte skupinu, ktorú chcete importovať.

## Prijatie údajov kontaktov odoslaných pomocou technológie Bluetooth™

- 1 Uistite sa, že máte funkciu Bluetooth™ zapnutú a váš telefón a telefón je nastavený na viditeľný. Ak to nie je váš prípad, nebudete môcť prijímať dáta z iných zariadení.
- 2 Po zobrazení žiadosti o potvrdenie, či chcete prijať súbor ťuknite na položku **Prijat'**.
- 3 Posuňte nadol panel s oznámeniami a ťuknite na prijatý súbor s cieľom importovať kontaktné údaje.

## Prijímanie kontaktov odoslaných s použitím služby na odosielanie správ

- 1 Po prijatí novej správy SMS, správy MMS alebo e-mailovej správy túto správu otvorte.
- 2 Prijaté údaje kontaktu sa zobrazia ako pripojená vizitka vCard. Ťuknite, alebo sa dotknite a podržte prst na súbore vizitky vCard. Otvorí sa ponuka, pomocou ktorej môžete uložiť údaje kontaktu.

## Kontakty prehľad obrazovky

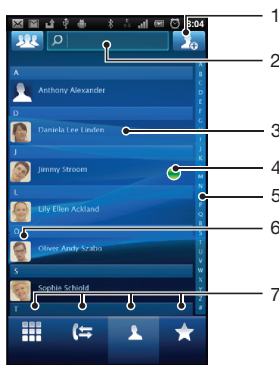

- 1 Ťuknutím sem vytvoríte kontakt
- 2 Pole vyhľadávania kontaktov
- 3 Dotknutím sa kontaktu zobrazíte podrobnosti
- 4 Ikona ukazuje stav kontaktu v službách okamžitých správ



- 5 Abecedný zoznam na prehládávanie kontaktov
- 6 Ťuknutím na miniatúru kontaktu sa otvorí ponuka rýchleho kontaktu
- 7 Karty so skratkami

## Správa vašich kontaktov



Vytvárajte, upravujte a synchronizujte kontakty iba v niekoľkých jednoduchých krokoch. Nastavte si telefón tak, aby sa vám zobrazovali iba tie kontakty, ktoré chcete v telefóne používať. Ak synchronizujete všetky kontakty pomocou viac než jedného účtu, môžete kontakty v telefóne zlúčiť a vyhnúť sa tak duplicitným záznamom.

- ! Niektoré synchronizačné služby, napríklad služby sociálnych sietí, neumožňujú upravovať podrobnosti o kontaktoch.



### Výber kontaktov na zobrazenie

- 1 Na obrazovke Domovská obrazovka ťuknite na položku  a potom ťuknite na položku .
- 2 Ťuknite na položku .
- 3 V zobrazenom zozname označte alebo zrušte označenie požadovaných možností. Ak máte kontakty synchronizované s účtom, tento účet sa zobrazí v zozname. Ťuknutím na účet môžete rozbaľiť zoznam ďalších možností. Po dokončení ťuknite na položku **OK**.



### Pridanie nového kontaktu

- 1 Na obrazovke Domovská obrazovka ťuknite na položku  a potom ťuknite na položku .
  - 2 Ťuknite na položku .
  - 3 Ak ste zosynchronizovali vaše kontakty s viac ako jedným účtom, zvoľte ten účet, do ktorého chcete pridať tento kontakt, alebo ťuknite na položku **Telefónny kontakt**, ak chcete tento kontakt použiť len vo vašom telefóne.
  - 4 Zadajte alebo vyberte požadované informácie o kontakte.
  - 5 Po dokončení ťuknite na položku **Hotovo**.
- 💡 Ak pred telefónne číslo kontaktu pridáte symbol plus a smerové číslo krajiny, môžete toto číslo použiť na volanie z iných krajín.



### Úprava kontaktu

- 1 Na obrazovke Domovská obrazovka ťuknite na položku  a potom ťuknite na položku .
- 2 Dotknite sa a podržte kontakt, ktorý chcete upraviť, potom ťuknite na položku **Upraviť kontakt**.
- 3 Upravte požadované informácie. Po dokončení ťuknite na položku **Hotovo**.



### Priradenie fotografie ku kontaktu

- 1 Na obrazovke Domovská obrazovka ťuknite na položku  a potom ťuknite na položku .
  - 2 Dotknite sa a podržte kontakt, ktorý chcete upraviť, potom ťuknite na položku **Upraviť kontakt**.
  - 3 Ťuknite na položku  a vyberte želanú metódu pridania obrázku kontaktu.
  - 4 Po dokončení pridania obrázku ťuknite na položku **Hotovo**.
- 💡 Obrázok môžete pridať ku kontaktu aj priamo z aplikácie **Galéria**.



### Zobrazenie vašej komunikácie s kontaktom

- 1 Na obrazovke Domovská obrazovka ťuknite na položku  a potom ťuknite na položku .
- 2 Ťuknite na kontakt, ktorý chcete zobraziť.
- 3 Ak chcete zobraziť vašu komunikáciu s kontaktom pre odlišné médiá, ťuknite alebo prejdite položkami filtra na spodnej strane obrazovky.

### Odstránenie kontaktov

- 1 Na obrazovke Domovská obrazovka ťuknite na položku  a potom ťuknite na položku .
- 2 Stlačte tlačidlo , potom ťuknite na položku **Odstr. kontakty**.
- 3 Označte kontakty, ktoré si želáte vymazať, alebo ťuknite na položku **Označiť všetky**, ak si želáte vymazať všetky kontakty.
- 4 Ťuknite na položky **Odstrániť** > **OK**.



### Úprava vlastných kontaktných informácií

- 1 Na obrazovke Domovská obrazovka ťuknite na položku  a potom ťuknite na položku .
- 2 Dotknite sa a podržte prst na položke **Osobné informácie** na vrchu zoznamu kontaktov, potom ťuknite na **Upraviť kontakt**.
- 3 Zadajte požadované nové informácie alebo vykonajte požadované zmeny.
- 4 Po dokončení ťuknite na položku **Hotovo**.



### Predchádzanie duplicitným záznamom v zozname kontaktov

Ak synchronizujete kontakty s novým účtom, alebo údaje o kontaktoch importujete inými spôsobmi, môžu sa vo vašom zozname kontaktov objaviť duplicitné záznamy. Ak sa tak stane, môžete takéto duplicitné záznamy zlúčiť do jednej položky. A ak zlúčíte záznamy omylom, môžete ich neskôr znovu oddeliť.

### Zlúčenie kontaktov

- 1 Na obrazovke Domovská obrazovka ťuknite na položku  a potom ťuknite na položku .
- 2 Ťuknite a podržte prst na kontakte, ktorý chcete zlúčiť s iným kontaktom, a potom ťuknite na položku **Zlúčenie kontaktov**.
- 3 V zobrazenom zozname ťuknite na kontakt, ktorého údaje chcete pridať k prvému kontaktu, a potom ťuknite na potvrdenie na tlačidlo **OK**. Údaje z druhého kontaktu sa pridajú k prvému kontaktu a druhý kontakt sa už nebude zobrazovať v zozname kontaktov.



### Oddelenie zlúčených kontaktov

- 1 V aplikácii Domovská obrazovka ťuknite na položku .
- 2 Dotknite sa a podržte zlúčený kontakt, ktorý si želáte upraviť, potom ťuknite na položku **Upraviť kontakt**.
- 3 Stlačte tlačidlo , potom ťuknite na položku **Oddeliť**.
- 4 Ťuknite na položku **OK**.

### Oblíbené položky



Jednotlivé kontakty môžete označiť ako obľúbené. Karta obľúbených položiek **Oblíbené** vám poskytne rýchly prístup k označeným kontaktom. V obľúbených položkách **Oblíbené** môžete tiež nájsť zoznam kontaktov, s ktorými komunikujete najčastejšie.

### Označenie alebo zrušenie označenia kontaktu ako obľúbeného

- 1 Na obrazovke Domovská obrazovka ťuknite na položku  a potom ťuknite na položku .
- 2 Ťuknite na kontakt, ktorých chcete pridať k obľúbeným položkám alebo odstrániť z obľúbených položiek.
- 3 Ťuknite na položku .

## Komunikácia s vašimi kontaktami

### Vyhľadávanie kontaktu

- 1 Na obrazovke Domovská obrazovka ťuknite na položku  a potom ťuknite na položku .
- 2 Do poľa **Hľadať** zadajte niekoľko prvých písmen mena kontaktu. Zobrazia sa všetky kontakty začínajúce na zadané písmená.



### Rýchla ponuka kontaktu

Ťuknutím na miniatúru kontaktu zobrazíte možnosti rýchlej komunikácie pre určitý kontakt. Možnosti zahŕňajú volanie kontaktu, odoslanie textovej alebo multimediálnej správy a spustenie konverzácie prostredníctvom aplikácie **Talk**.



- ! Aby sa aplikácia objavila ako možnosť v rýchlej ponuke kontaktu, musíte nastaviť aplikáciu vo vašom telefóne. Napríklad, musíte spustiť aplikáciu **Gmail™** a zadať vaše prihlasovacie údaje skôr, ako budete aplikáciu môcť použiť v rýchlej ponuke kontaktu.

## Zdieľanie kontaktov



### Odoslanie vašej vizitky

- 1 Na obrazovke Domovská obrazovka ťuknite na položku  a potom ťuknite na položku .
- 2 Ťuknite na položku **Osobné informácie**.
- 3 Stlačte tlačidlo  a potom ťuknite na položku **Odoslať kontakty > OK**.
- 4 Vyberte dostupnú metódu prenosu a postupujte podľa pokynov na obrazovke.

### Odoslanie kontaktu

- 1 Na obrazovke Domovská obrazovka ťuknite na položku  a potom ťuknite na položku .
- 2 Ťuknite na kontakt, ktorého údaje chcete odoslať.
- 3 Stlačte tlačidlo  a potom ťuknite na položku **Odoslať kontakty > OK**.
- 4 Vyberte dostupnú metódu prenosu a postupujte podľa pokynov na obrazovke.



### Odoslanie niekoľkých kontaktov súčasne

- 1 Na obrazovke Domovská obrazovka ťuknite na položku  a potom ťuknite na položku .
- 2 Stlačte tlačidlo , potom ťuknite na položku **Poslať kontakty**.
- 3 Označte kontakty, ktoré chcete odoslať, alebo zvolte všetky, ak si želáte odoslať všetky kontakty.
- 4 Ťuknite na možnosť **Odoslať** a potvrdte ťuknutím na položku **OK**.
- 5 Vyberte dostupnú metódu prenosu a postupujte podľa pokynov na obrazovke.



## Zálohovanie kontaktov

Na zálohovanie kontaktov môžete použiť pamäťovú kartu a SIM kartu.

### Exportovanie všetkých kontaktov na pamäťovú kartu

- 1 Na obrazovke Domovská obrazovka ťuknite na položku  a potom ťuknite na položku .
- 2 Stlačte tlačidlo  a potom ťuknite na položku **Záloh. kontakty > Pamäťová karta**.
- 3 Ťuknite na položku **OK**.

### Export kontaktov na kartu SIM

- 1 Na obrazovke Domovská obrazovka ťuknite na položku  a potom ťuknite na položku .
  - 2 Stlačte tlačidlo  a potom ťuknite na položku **Záloh. kontakty > Karta SIM**.
  - 3 Označte kontakty, ktoré chcete exportovať, alebo ťuknite na položku **Označiť všetky**, ak si želáte exportovať všetky kontakty.
  - 4 Ťuknite na položku **Zálohovať**.
  - 5 Ak chcete pridať kontakty medzi existujúce kontakty na karte SIM, vyberte možnosť **Pridať kontakty**, alebo ak chcete existujúce kontakty na karte SIM nahradiť, vyberte možnosť **Nahradiť všetky kontakty**.
- ! Pri exporte kontaktu na SIM kartu sa nemusia exportovať všetky informácie. Dôvodom je obmedzená pamäť na kartách SIM.







# Správy

## Používanie správ SMS a MMS



Prostredníctvom telefónu môžete odosielať s prijímať správy SMS prostredníctvom služby SMS (Short Message Service). Ak vaša subskripcie zahŕňa aj službu MMS (Multimedia Messaging Service), môžete zároveň posilať a prijímať správy obsahujúce mediálne súbory, ako napr. obrázky a videá. Jedna správa SMS môže obsahovať maximálne 160 znakov. Ak prekročíte limit 160 znakov, všetky vaše jednotlivé správy budú spojené a zaslané spoločne. Účtuje sa každá odoslaná 160 znaková správa. Keď si prezeráte správy, zobrazujú sa ako konverzácie, čo znamená, že všetky správy prijaté a zaslané určitej osobe sú zoskupené spoločne.

- ! Odosielanie správ MMS vyžaduje správne nastavenie služby MMS v telefóne. Pozrite si časť *Nastavenia Internetu a správ* na strane 25.

### Vytvorenie a odoslanie správy

- 1 Na obrazovke Domovská obrazovka ťuknite na položku  a potom nájdite a ťuknite na možnosť .
  - 2 Ťuknite na položku **Nová správa**.
  - 3 Ťuknite na položku **Napište správu** a zadajte text správy.
  - 4 Ak chcete pridať príjemcu, ťuknite na položku **Pridať príjemcu** a potom vyberte kontakt alebo ručne zadajte celé číslo.
  - 5 Ak si želáte pridať mediálny súbor, ťuknite na položku  a vyberte požadovanú možnosť.
  - 6 Ak chcete pred odoslaním správy pridať alebo odstrániť príjemcov, stlačte tlačidlo . Príjemcu pridáte ťuknutím na položku **Pridať príjemcu**. Príjemcu odstránite ťuknutím na položku **Upraviť príjemcov** a na ikonu  vedľa poľa príjemcu. Po dokončení ťuknite na položku **Hotovo**.
  - 7 Správu odošlete ťuknutím na položku **Odos..**
- 💡 Ak správu pred odoslaním zavriete, uloží sa ako koncept. Konverzácia sa označí príznakom **Koncept**.

### Prečítanie prijatej správy

- 1 Na obrazovke Domovská obrazovka ťuknite na položku , a potom nájdite a ťuknite na možnosť .
  - 2 Ťuknite na požadovanú konverzáciu.
  - 3 Ak správa ešte nebola prevzatá, ťuknite na správu, podržte na nej prst, a potom ťuknite na položku **Prevziať správu**.
- 💡 Po prijatí správy SMS alebo MMS sa v stavovom riadku zobrazí položka . Keď je otvorený stavový riadok, správu si môžete prečítať aj posunutím stavového riadka nadol a ťuknutím na prijatú správu.

### Odpovedanie na správu

- 1 Na obrazovke Domovská obrazovka ťuknite na položku , a potom ťuknite na položku **Správy**.
- 2 Ťuknite na požadovanú konverzáciu.
- 3 Zadajte odpoveď a ťuknite na položku **Odos..**



### Poslanie správy ďalej

- 1 Na obrazovke Domovská obrazovka ťuknite na položku , a potom ťuknite na položku **Správy**.
- 2 Ťuknite na požadovanú konverzáciu.
- 3 Dotknite sa správy, ktorú chcete poslať ďalej, podržte na nej prst a potom ťuknite na položku **Poslať správu ďalej**.
- 4 Vyberte príjemcu zo zoznamu, alebo ťuknutím na položku **Nová konverzácia** pridajte príjemcu, ktorý sa v zozname nenachádza.
- 5 Upravte správu a ťuknite na položku **Odos..**



### Odstránenie správy

- 1 Na obrazovke Domovská obrazovka ťuknite na položku , a potom ťuknite na položku **Správy**.
- 2 Ťuknite na požadovanú konverzáciu.
- 3 Dotknite sa správy, ktorú si želáte odstrániť, podržte na nej prst, a potom ťuknite na položku **Odstrániť správu** > **Áno**.



### Odstraňovanie konverzácií

- 1 Na obrazovke Domovská obrazovka ťuknite na položku , a potom ťuknite na položku **Správy**.
- 2 Stlačte tlačidlo , potom ťuknite na položku **Odstrániť niekoľko**.
- 3 Začiarknite políčka konverzácií, ktoré si želáte odstrániť, a potom ťuknite na položku **Odstr.**

### Uloženie čísla odosielateľa do kontaktov

- 1 Na obrazovke Domovská obrazovka ťuknite na položku , a potom ťuknite na položku **Správy**.
- 2 Ťuknite na konverzáciu.
- 3 Ťuknite na číslo odosielateľa v hornej časti obrazovky.
- 4 Ťuknite na položku .
- 5 Vyberte existujúci kontakt alebo ťuknite na položku , ak chcete vytvoriť nový kontakt.
- 6 Upravte údaje kontaktu a ťuknite na položku **Hotovo**.

### Volanie odosielateľovi správy



- 1 Na obrazovke Domovská obrazovka ťuknite na položku , a potom ťuknite na položku **Správy**.
- 2 Ťuknite na konverzáciu.
- 3 Ťuknite na príjemcu v hornej časti obrazovky.
- 4 Ak je príjemca uložený medzi vašimi kontaktmi, ťuknite na telefónne číslo, ktorého si želáte vytočiť. Ak príjemcu nemáte uloženého medzi kontaktmi, ťuknite na ikonu .

### Uloženie súboru obsiahnutého v správe, ktorú prijmete



- 1 Na obrazovke Domovská obrazovka ťuknite na položku , a potom ťuknite na položku **Správy**.
- 2 Ťuknite na požadovanú konverzáciu.
- 3 Ak sa správa ešte nie je prevzatá, ťuknite na správu, podržte na nej prst, a potom ťuknite na položku **Prevziať správu**.
- 4 Dotknite sa súboru, ktorý si želáte uložiť, podržte na ňom prst a vyberte požadovanú možnosť.

## Možnosti správ SMS a MMS



### Zmena nastavenia upozornení na správy

- 1 Na obrazovke Domovská obrazovka ťuknite na položku , a potom ťuknite na položku **Správy**.
- 2 Stlačte tlačidlo , potom ťuknite na položku **Nastavenie**.
- 3 V prípade potreby ťuknite na položku **Tón upozornenia** a vyberte zvuk upozornenia.
- 4 Ak si želáte, ťuknite na položku **Vibrácie upozornenia** a pre ich aktiváciu začiarknite dané políčko.

### Zmena nastavenia potvrdenia o doručení pre odoslané správy

- 1 Na obrazovke Domovská obrazovka ťuknite na položku , a potom ťuknite na položku **Správy**.
  - 2 Stlačte tlačidlo , potom ťuknite na položku **Nastavenie**.
  - 3 Ťuknutím na položku **Potvrdenie o doručení** aktivujte alebo deaktivujte potvrdenie o doručení.
- ! Keď sa správa doručí príjemcovi, v správe sa zobrazí symbol .

### Zobrazenie správ uložených na karte SIM

- 1 Na obrazovke Domovská obrazovka ťuknite na položku , a potom ťuknite na položku **Správy**.
- 2 Stlačte tlačidlo  a potom ťuknite na položku **Nastavenie > Správy na karte SIM**.

# E-mail

Pomocou aplikácie **E-mail** v telefóne môžete odosielať a prijímať e-maily pomocou bežného e-mailového účtu alebo cez firemný účet. Alebo môžete využiť obidve možnosti. Telefón zvládne niekoľko e-mailových účtov súčasne. Tieto účty môžete nastaviť tak, že ich budete spravovať cez jeden priečink s doručenou poštou, alebo cez samostatné priečinky s doručenou poštou.



- ! Služba Gmail™ má vlastnú aplikáciu, ale je možné ju spojiť s doručenou poštou z iných e-mailových účtov.
- 💡 Aby ste mohli využiť vyššie uvedené funkcie, vaše firemné e-mailové správy aplikácie Microsoft® Outlook® musia byť uložené na serveri aplikácie Microsoft® Exchange. Ďalšie informácie nájdete v časti *Synchronizácia firemnej elektronickej pošty, kalendára a kontaktov* na strane 59.

## Nastavenie e-mailového účtu v telefóne



- 1 Na obrazovke Domovská obrazovka ťuknite na položku .
  - 2 Vyhľadajte a ťuknite na položku **E-mail**.
  - 3 Zadaťte svoju e-mailovú adresu a heslo a ťuknite na položku **Ďalej**.
  - 4 Ak sa nastavenie e-mailového konta nedá prevziať automaticky, dokončite nastavenie manuálne.
- ! Ak je potrebné zadať nastavenie manuálne, vyžiadajte si správne nastavenie e-mailového účtu od svojho poskytovateľa e-mailových služieb. V prípade podnikového e-mailu vyberte ako typ konta **Exchange Active Sync**.
  - 💡 Môžete vytvoriť viac ako jeden e-mailový účet. Informácie nájdete v časti *Pridanie ďalšieho e-mailového konta do telefónu* na strane 46.

## Používanie e-mailu



### Vytvorenie a odoslanie e-mailovej správy

- 1 Na obrazovke Domovská obrazovka ťuknite na položku .
- 2 Ťuknite na položku **E-mail**.
- 3 Ak používate viacero e-mailových účtov, ťuknite na účet, z ktorého chcete odosielať.
- 4 Ťuknite na položku **Vytvoriť**.
- 5 Ťuknite na položku **Komu** a začnite písať adresu príjemcu. Zhodujúce sa položky sa zobrazia v dynamickom zozname. Ťuknite na požadovanú položku v tomto zozname, alebo pokračujte v písaní zvyšku e-mailovej adresy. Ak chcete pridať ďalších účastníkov, napíšte čiarku (,) alebo bodkočiarku (;) a začnite písať ďalšie meno. Ak chcete príjemcu vymazať, ťuknite na kláves .
- 6 Ťuknite na položku **Predmet** a zadajte predmet e-mailu.
- 7 V tele správy napíšte požadovaný text správy.
- 8 Pre pripojenie súboru ťuknite na ikonu **Pridať prílohu**. Vyberte typ súboru a potom v zobrazenom zozname súborov ťuknite na súbor, ktorý si želáte priložiť.
- 9 Ťuknite na položku **Odoslať**.

### Prijatie e-mailových správ

- 1 Na obrazovke Domovská obrazovka ťuknite na položku .
  - 2 Ťuknite na položku **E-mail**.
  - 3 Ak používate niekoľko e-mailových účtov, ťuknite na účet, ktorý chcete skontrolovať. Ak chcete skontrolovať všetky e-mailové účty naraz, ťuknite na možnosť **Kombinované prijaté správy**.
  - 4 Ak chcete prevziať nové správy, stlačte tlačidlo  a potom ťuknite na položku **Obnoviť**.
- 💡 Pri podnikových účtoch nastavených v režime priameho preberania nemusíte schránku prijatých správ obnovovať. Ak je povolený režim priameho preberania, telefón sa aktualizuje automaticky pri prijatí nových e-mailov.

## Čítanie e-mailových správ



- 1 Na obrazovke Domovská obrazovka ťuknite na položku .
- 2 Vyhľadajte a ťuknite na položku **E-mail**.
- 3 Ak používate niekoľko e-mailových účtov, vyberte ten účet, ktorý chcete skontrolovať. Ak chcete skontrolovať všetky e-mailové účty naraz, ťuknite na možnosť **Kombinované prijaté správy**.
- 4 Posúvajte sa v zložke doručených e-mailových správ nahor alebo nadol a ťuknite na e-mail, ktorý si chcete prečítať.
- 5 Na čítanie nasledujúcej a predchádzajúcej správy použite šípky smerujúce vpred a vzad, v hornej časti obrazovky.
- 6 K zobrazeniu prijatých správ sa vrátite výberom položky .

## Ukážka a čítanie e-mailových správ v režime na šírku

- 1 Na obrazovke Domovská obrazovka ťuknite na položku .
- 2 Vyhľadajte a ťuknite na položku **E-mail**.
- 3 Ak používate niekoľko e-mailových účtov, vyberte ten účet, ktorý chcete skontrolovať. Ak chcete skontrolovať všetky e-mailové účty naraz, ťuknite na možnosť **Kombinované prijaté správy**.
- 4 Držte telefón v horizontálnej polohe. Na pravej strane obrazovky sa zobrazia ukážky.
- 5 V schránke prijatých správ zobrazenej v ľavej časti obrazovky sa presuňte nahor alebo nadol a ťuknite na e-mail, ktorý chcete prečítať. E-mail sa otvorí v ukážke na pravej strane obrazovky.
- 6 Ak chcete e-mail zobrazíť vo formáte na celú obrazovku, posuňte rozdeľovník (nachádzajúci sa medzi schránkou prijatej pošty a tabuľou zobrazenia ukážok) doľava. Vo formáte na celú obrazovku použite šípky smerujúce vpred a vzad v hornej časti obrazovky pri čítaní nasledujúcej a predchádzajúcej správy.
- 7 Ak sa chcete vrátiť k zobrazeniu prijatých správ, presuňte rozdeľovník (na ľavom konci obrazovky) doprava.

- ! Ukážka sa vo východiskovom nastavení zobrazí v orientácii na šírku.

## Zmena nastavení zobrazenia ukážok

- 1 Na obrazovke Domovská obrazovka ťuknite na položku , a potom nájdite a ťuknite na možnosť **E-mail**.
- 2 Stlačte tlačidlo , potom ťuknite na položku **Tabla s ukážkou** a zvolte si niektorú možnosť.

## Zobrazenie prílohy e-mailovej správy

- 1 Na obrazovke Domovská obrazovka ťuknite na položku .
- 2 Vyhľadajte a ťuknite na položku **E-mail**.
- 3 Nájdite požadovanú správu v schránke doručenej pošty a ťuknite na ňu.
- 4 Podľa potreby sa posúvajte v table ukážok e-mailov, aby ste videli prílohu. Ťuknite na položku **Otvoriť** alebo **Uložiť** vedľa nej.

## Uloženie e-mailovej adresy odosielateľa do kontaktov

- 1 Na obrazovke Domovská obrazovka ťuknite na položku .
- 2 Vyhľadajte a ťuknite na položku **E-mail**.
- 3 Nájdite požadovanú správu v schránke doručenej pošty a ťuknite na ňu.
- 4 Ťuknite na meno odosielateľa v hornej časti obrazovky.
- 5 Po výzve na pridanie mena do kontaktov ťuknite na položku **OK**.
- 6 Vyberte existujúci kontakt alebo ťuknite na položku **Vytvoriť nový kontakt**, ak chcete vytvoriť nový kontakt.
- 7 Upravte údaje kontaktu a ťuknite na položku **Hotovo**.



## Odpovedanie na e-mailovú správu

- 1 Na obrazovke Domovská obrazovka ťuknite na položku .
- 2 Ťuknite na položku **E-mail**.
- 3 V schránke prijatej pošty sa dotknite správy, na ktorú chcete odpovedať a podržte dotyk.
- 4 Ťuknite na položku **Odpovedať** alebo **Odp. všetk..**
- 5 Zadaťte odpoveď a potom ťuknite na položku **Odoslať**.



### Poslanie e-mailovej správy ďalej

- 1 Na obrazovke Domovská obrazovka ťuknite na položku .
- 2 Ťuknite na položku **E-mail**.
- 3 V schránke prijatej pošty sa dotknite správy, ktorú chcete poslať ďalej a podržte dotyk.
- 4 Ťuknite na položku **Presmerovať**.
- 5 Ťuknite na položku **Komu** a zadajte adresu príjemcu.
- 6 Zadajte správu a potom ťuknite na položku **Odoslať**.

### Odstránenie e-mailových správ





- 1 Na obrazovke Domovská obrazovka ťuknite na položku .
  - 2 Ťuknite na položku **E-mail**.
  - 3 V priečinku prijatých správ začiarknite políčka správ, ktoré chcete odstrániť, a potom ťuknite na položku **Odstrániť**.
-  Správu zo zoznamu správ môžete vymazať aj tak, že sa jej dotknete, podržíte na nej prst a ťuknete na položku **Odstrániť**.

### Zmena frekvencie kontroly prijatých správ



- 1 Na obrazovke Domovská obrazovka ťuknite na položku .
- 2 Vyhľadajte a ťuknite na položku **E-mail**.
- 3 Ak ste nastavili viac ako jeden e-mailový účet, ťuknite na ten účet, ktorý si želáte upraviť.
- 4 Stlačte tlačidlo , a potom ťuknite na položku **Nastavenie konta > Frekv. kontrol. e-mailov** a zvolte si niektorú možnosť.

## Používanie e-mailových účtov



### Pridanie ďalšieho e-mailového konta do telefónu

- 1 Na obrazovke Domovská obrazovka ťuknite na položku .
  - 2 Vyhľadajte a ťuknite na položku **E-mail**.
  - 3 Stlačte tlačidlo , potom ťuknite na položku **Kontá**.
  - 4 Stlačte tlačidlo , potom ťuknite na položku **Pridať konto**.
  - 5 Zadajte svoju e-mailovú adresu a heslo a ťuknite na položku **Ďalej**. Ak sa nastavenie e-mailového konta nedá prevziať automaticky, dokončite nastavenie manuálne.
-  Ak máte v telefóne viac než jeden e-mailový účet, po otvorení aplikácie **E-mail** sa vám zobrazí zoznam vašich účtov. Stačí ťuknúť na názov účtu, ktorý chcete otvoriť.

### Nastavenie e-mailového účtu ako hlavného účtu

- 1 Na obrazovke Domovská obrazovka ťuknite na položku .
  - 2 Vyhľadajte a ťuknite na položku **E-mail**.
  - 3 Ťuknite na účet, ktorý chcete použiť ako predvolený účet na vytváranie a odosielanie e-mailov.
  - 4 Stlačte tlačidlo , potom ťuknite na položku **Nastavenie konta**.
  - 5 Označte políčko **Predvolené konto**.
-  Ak máte iba jeden e-mailový účet, potom je tento zároveň aj predvoleným účtom.



### Odstránenie e-mailového konta z telefónu

- 1 Na obrazovke Domovská obrazovka ťuknite na položku .
- 2 Vyhľadajte a ťuknite na položku **E-mail**.
- 3 Ak máte v telefóne niekoľko e-mailových účtov, prejdite ku kroku 4. Ak máte jeden e-mailový účet, stlačte tlačidlo , potom ťuknite na položku **Kontá**.
- 4 Dotknite sa konta, ktoré chcete odstrániť, podržte na ňom prst a potom ťuknite na položku **Odstrániť konto > OK**.

## Gmail™ a ďalšie služby spoločnosti Google™

Ak máte účet Google™, môžete využívať aplikáciu Gmail™ na telefóne na čítanie, písanie a organizáciu e-mailových správ. Po tom, ako si na vašom telefóne nastavíte účet Google™, môžete sa taktiež rozprávať s priateľmi s použitím aplikácie Google Talk™, synchronizovať kalendár telefónu s kalendárom Google Calendar™ a preberať aplikácie a hry zo služby Android Market™.

### Nastavenie účtu služby Google™ v telefóne

- 1 Na obrazovke Domovská obrazovka ťuknite na položku .
  - 2 Vyhľadajte a ťuknite na položky **Nastavenie > Kontá a synchronizácia > Pridať konto > Google™**.
  - 3 Podľa pokynov v sprievodcovi registráciou vytvorte účet služby Google™ alebo sa prihláste, ak už máte účet vytvorený. Telefón je pripravený na používanie so službami Gmail™, Google Talk™ a Google Calendar™.
-  Prihlásiť sa a vytvoriť či nastaviť účet služby Google™ môžete aj pomocou sprievodcu nastavením pri prvom spustení telefónu. Môžete taktiež prejsť do stavu on-line a vytvoriť účet na adrese [www.google.com/accounts](http://www.google.com/accounts).

### Otvorenie služby Gmail™ Aplikácia služby

- 1 V aplikácii Domovská obrazovka ťuknite na položku .
- 2 Vyhľadajte a ťuknite na položku **Gmail™**.

# Google Talk™

Pomocou funkcie okamžitých správ v aplikácii Google Talk™ môžete priamo z telefónu komunikovať s priateľmi, ktorí túto aplikáciu využívajú.

## Spustenie aplikácie Google Talk™

- 1 Na obrazovke Domovská obrazovka ťuknite na položku .
- 2 Vyhľadajte a ťuknite na položku **Talk**.

## Odpovedanie na okamžitú správu pomocou služby Talk

- 1 Keď vás chce niekto kontaktovať prostredníctvom služby **Talk**, zobrazí sa v stavovom riadku položka .
- 2 Presuňte stavový riadok smerom nadol, ťuknite na správu a môžete začať konverzovať.



# Aplikácia Sony Ericsson Timescape™

Aplikácia Sony Ericsson Timescape™ tým, že združuje všetky komunikácie do jedného pohľadu, mení spôsob, akým komunikujete s ostatnými. Každá udalosť (ako sú textové či multimediálne správy, zmeškané hovory a aktualizácie webovej služby) sa zobrazí na obrazovke v chronologickom poradí vo forme panela. Takto môžete každú správu zobrazit najskôr vo forme zmenšeného náhľadu, na základe ktorého sa rozhodnete, či chcete zobrazit jej plný obsah. Môžete tiež ťuknúť na tlačidlo so symbolom nekonečna, čím zobrazíte obsah príslušnej položky, ktorú práve v aplikácii Timescape™ prezeráte.

- ! Služby a funkcie popísané v tejto časti nemusia byť podporované vo všetkých krajinách a regiónoch alebo vo všetkých sieťach či v prípade všetkých poskytovateľov služieb vo všetkých oblastiach.

## Spustenie aplikácie Timescape™

- 1 V aplikácii Domovská obrazovka ťuknite na položku .
- 2 Vyhľadajte a ťuknite na položku **Timescape™**.

## Hlavné zobrazenie aplikácie Timescape™

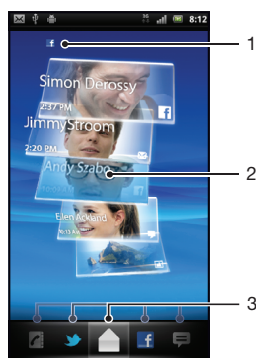

- 1 Váš stav na vybranej webovej službe
- 2 Panely aplikácie Timescape™ v chronologickom poradí s najnovším panelom na vrchu
- 3 Filter udalostí v aplikácii Timescape™

## Miniaplikácia widget Timescape™

Miniaplikácia Timescape™ zobrazuje posledné udalosti aplikácie Timescape™. Ťuknutím na túto miniaplikáciu spustíte aplikáciu Timescape™. Na zabezpečenie rýchleho prístupu môžete miniaplikáciu widget Timescape™ pridať na obrazovku Domovská obrazovka.. Pozrite časť *Obrazovka Home screen* na strane 14

### Pridanie miniaplikácie Timescape™ na obrazovku Home screen

- 1 Na obrazovke Domovská obrazovka stlačte tlačidlo .
- 2 Ťuknite na položky **Pridať > Miniaplikácie**.
- 3 Ťuknite na položku **Nástroj apl. Timescape™**. Vyberte položku, ktorú chcete pridať.

### Odstránenie miniaplikácie Timescape z obrazovky Home screen

- 1 Na obrazovke Home screen sa dotknite miniaplikácie Timescape a podržte.
- 2 Presuňte miniaplikáciu do položky  v dolnej časti obrazovky.

## Používanie aplikácie Timescape™





### Posúvanie po paneloch v aplikácii Timescape™

- Rýchlym pohybom nahor alebo nadol listujte medzi panelmi.

### Prezeranie panela v aplikácii Timescape™

- Ťuknite na panel.

## Filter udalostí v aplikácii Timescape™

|   |   |
|---|---|
|  | Všetky udalosti                                     |
|  | Zmeškané hovory                                     |
|  | Prijaté textové a multimediálne správy              |
|  | Aktualizácie z vašich kontaktov na portáli Twitter  |
|  | Aktualizácie z vašich kontaktov na portáli Facebook |



### Filtrovanie udalostí zobrazovaných v aplikácii Timescape™

- Ťuknite alebo rýchlym pohybom prejdite na ikony filtra.



### Obnovenie hlavného zobrazenia v aplikácii Timescape™

- Ak je filter udalostí Timescape™ nastavený na všetky udalosti, stlačte tlačidlo  a potom ťuknite na položku **Obnoviť**.
- 💡 Po obnovení hlavného zobrazenia sa telefón pripojí k internetu, aby sa aktualizovali informácie z e-mailu a kont webovej služby, s ktorou je služba Timescape™ prepojená.

### Prihlásenie k službe Facebook™ alebo Twitter™ z aplikácie Timescape™

- 1 Na obrazovke Domovská obrazovka ťuknite na položku .
  - 2 Vyhľadajte a ťuknite na položku **Timescape™**.
  - 3 Stlačte tlačidlo  a potom ťuknite na položku **Nastavenia > Nastaviť služby**.
  - 4 Ťuknite na službu, ku ktorej sa chcete prihlásiť.
  - 5 Zadajte prihlasovacie údaje.
- 💡 Po prihlásení k webovej službe môžete v aplikácii Timescape™ aktualizovať svoj stav alebo zobrazovať najnovšie informácie z webovej služby.

### Aktualizácia vášho stavu v službe Facebook™ alebo Twitter™ v aplikácii Timescape™

- 1 Na obrazovke Domovská obrazovka ťuknite na položku .
- 2 Vyhľadajte a ťuknite na položku **Timescape™**.
- 3 Ťuknite na položky  > **Aktualizov. stav**.
- 4 Ťuknite na službu, pre ktorú si želáte aktualizovať váš stav. Ak nie ste prihlásení k tejto službe, budete musieť zadať vaše prihlasovacie údaje. Po výbere požadovanej služby ťuknite na položku **Pokračovať**.
- 5 Ťuknite na textové pole, zadajte svoj nový stav a potom ťuknite na položku **Odoslať**.

### Odhlásenie zo služby Facebook™ alebo Twitter™ z aplikácie Timescape™

- 1 Na obrazovke Domovská obrazovka ťuknite na položku .
  - 2 Vyhľadajte a ťuknite na položku **Timescape™**.
  - 3 Stlačte tlačidlo  a potom ťuknite na položku **Nastavenia > Nastaviť služby**.
  - 4 Ťuknite na službu, z ktorej sa chcete odhlásiť.
- ! Po odhlásení sa informácie o vašom konte odstránia.

### Zobrazenie udalosti v aplikácii Timescape™

- 1 V aplikácii Domovská obrazovka ťuknite na položku .
- 2 Vyhľadajte a ťuknite na položku **Timescape™**.
- 3 Prejdite a ťuknite na panel pre želanú udalosť, aby sa objavila v režime prehľadu. Potom ťuknite na panel znovu.

### Volanie späť z aplikácie Timescape™ v prípade zmeškaného hovoru

- 1 V aplikácii Domovská obrazovka ťuknite na položku .
- 2 Vyhľadajte a ťuknite na položku **Timescape™**.
- 3 Ťuknite na panel predstavujúci zmeškaný hovor, potom ťuknite na panel znova.
- 4 Ťuknite na položku **Volat' späť**.



### Odpovedanie na správu SMS alebo MMS v aplikácii Timescape™

- 1 V aplikácii Domovská obrazovka ťuknite na položku .
- 2 Vyhľadajte a ťuknite na položku **Timescape™**.
- 3 Prejdite na text alebo panel správy MMS, potom ťuknite na panel.
- 4 Upravte správu a ťuknite na položku **Odos.**



### Tlačidlo so symbolom nekonečna v aplikácii Timescape™

Po ťuknutí na názov sa v pravom hornom rohu zobrazí tlačidlo so symbolom nekonečna . Ak je panel prepojený s kontaktom, môžete otvoriť súvisiaci obsah pomocou tlačidla so symbolom nekonečna.

### Zobrazenie komunikácie s kontaktom

- 1 V aplikácii Domovská obrazovka ťuknite na položku .
- 2 Vyhľadajte a ťuknite na položku **Timescape™**.
- 3 Ťuknite na panel pre udalosť vzťahujúcu sa na kontakt.
- 4 Ťuknite na položku . Zobrazí sa úplná komunikácia s kontaktom.
- 5 Ak chcete zobraziť úplnú komunikáciu s kontaktom prostredníctvom ostatných médií, ťuknite alebo prejdite na položky filtra v dolnej časti obrazovky.

### Obnovenie hlavného zobrazenia v aplikácii Timescape™

- Ak je filter udalostí Timescape™ nastavený na všetky udalosti, stlačte tlačidlo  a potom ťuknite na položku **Obnoviť**.
-  Po obnovení hlavného zobrazenia sa telefón pripojí k internetu, aby sa aktualizovali informácie z e-mailu a kont webovej služby, s ktorou je služba Timescape™ prepojená.

### Filtrovanie udalostí zobrazovaných v aplikácii Timescape™



- Ťuknite alebo rýchlym pohybom prejdite na ikony filtra.

### Zobrazenie komunikácie s kontaktom



- 1 V aplikácii Domovská obrazovka ťuknite na položku .
- 2 Vyhľadajte a ťuknite na položku **Timescape™**.
- 3 Ťuknite na panel pre udalosť vzťahujúcu sa na kontakt.
- 4 Ťuknite na položku . Zobrazí sa úplná komunikácia s kontaktom.
- 5 Ak chcete zobraziť úplnú komunikáciu s kontaktom prostredníctvom ostatných médií, ťuknite alebo prejdite na položky filtra v dolnej časti obrazovky.

## Nastavenie aplikácie Timescape™

### Prístup k nastaveniu aplikácie Timescape™

- 1 V aplikácii Domovská obrazovka ťuknite na položku .
- 2 Vyhľadajte a ťuknite na položku **Timescape™**.
- 3 Stlačte tlačidlo , potom ťuknite na položku **Nastavenia**.

## Naplánovanie aktualizácií obsahu webových služieb v aplikácii Timescape™

- 1 Na obrazovke Domovská obrazovka ťuknite na položku .
- 2 Vyhľadajte a ťuknite na položku **Timescape™**.
- 3 Stlačte tlačidlo  a potom ťuknite na položku **Nastavenia > Plánovanie aktualizácií**.
- 4 Ťuknite na požadovanú možnosť. Ak vyberiete možnosť **Manuálne**, nenaplánujú sa žiadne automatické aktualizácie.

# Android Market™

Spustíte službu Android Market™ a vstúpte do sveta aplikácií a hier. Tieto aplikácie a hry môžete prehľadávať v kategórií „najviac prevzatí“ a v iných. Aplikácie a hry tiež môžete hodnotiť a poslať na ne spätnú väzbu.

Ak chcete používať službu Android Market™, musíte mať účet Google™. Pozrite si časť *Nastavenie účtu služby Google™ v telefóne* na strane 47.

- ! Služba Android Market™ nemusí byť k dispozícii vo všetkých krajinách alebo regiónoch

## Otvorenie lokality Android Market™

- 1 V aplikácii Domovská obrazovka ťuknite na položku .
- 2 Vyhľadajte a ťuknite na položku **Market**.

## Možnosti platby

Pri preberaní platených aplikácií zo služby Android Market™ prebieha nákup prostredníctvom služby Google Checkout™. V niektorých prípadoch môžete zo služby Android Market™ prevziať bezplatné skúšobné verzie aplikácií, ale ak si budete želať danú aplikáciu používať aj naďalej, budete si musieť prevziať a zaplatiť jej plnú verziu prostredníctvom webovej lokality výrobcu.

- **Google Checkout™** – Google Checkout™ je služba spracovania on-line platieb. Ponúka napríklad informácie o histórii nákupov a bráni zneužitiu kreditnej karty tak, že predajcovi neposkytne jej celé číslo. Ak sa chcete prihlásiť do služby Google Checkout™, môžete využiť svoj e-mailový účet Google™. Ak nemáte účet služby Google Checkout™, môžete si nový účet zaregistrovať prostredníctvom telefónu. Platbu možno uskutočniť prostredníctvom kreditnej, platobnej alebo darčekovej karty. Niektorí predajcovia tiež môžu akceptovať platbu prostredníctvom fakturačného účtu za telefón.
- ! Nákup aplikácií zo služby Android Market™ nemusí byť možný vo všetkých krajinách alebo regiónoch.

## Preberanie zo služby Android Market™

Zo služby Android Market™ si môžete prevziať rôzny druh aplikácií, vrátane aplikácií zdarma. Ak zaplatíte za aplikáciu prostredníctvom služby Google Checkout™, táto bude prepojená s vaším účtom Google™, aby ju bolo možné nainštalovať neobmedzený počet ráz na ktoromkoľvek zariadení.

## Pred tým, ako si prevezmete aplikácie

Pred tým, ako začnete s preberaním so služby Android Market™, sa uistite, že máte funkčné pripojenie na Internet.

Taktiež pamätajte na to, že preberanie obsahu do vášho telefónu môže zahŕňať poplatky za prenos údajov. Kontaktujte vášho operátora ohľadom ďalších informácií.



## Prevzatie bezplatnej aplikácie

- 1 V rámci služby Android Market™ nájdite pomocou prehliadania kategórií alebo pomocou funkcie hľadania položku, ktorú si želáte prevziať.
- 2 Ťuknutím na položku sa zobrazia jej detaily.
- 3 Ťuknite na položku **Inštalovať**.
- 4 Ak aplikácia, ktorú si želáte prebrať, vyžaduje prístup k vašim údajom alebo kontrolu akýchkoľvek funkcií na vašom telefóne, zobrazí sa ďalšia obrazovka informujúca vás o položkách, ku ktorým má daná aplikácia prístup. Prečítajte si pozorne túto obrazovku, pretože funkcie vášho telefónu môžu byť, v prípade, že budete pokračovať, vážne ovplyvnené. Ak súhlasíte, ťuknite na položku **OK**. Ak chcete preberanie zrušiť, ťuknite na položku **Zrušiť**.

### Prevzatie platenej aplikácie

- 1 V rámci služby Android Market™ nájdite pomocou prehliadania kategórií alebo pomocou funkcie hľadania položku, ktorú si želáte prevziať.
- 2 Ťuknutím na položku sa zobrazia jej detaily.
- 3 Ťuknite na položku **Kúpiť**.
- 4 Zadaním používateľského mena a hesla sa prihláste k službe Google Checkout™. Môžete použiť svoj e-mailový účet Google™ alebo vytvoriť nový účet Google Checkout™.
- 5 Po prihlásení dokončíte nákup podľa pokynov v telefóne.



### Otvorenie prevzatej aplikácie

- 1 V službe Android Market™, stlačte tlačidlo  a potom ťuknite na položku **Súbory na prevzatie**.
  - 2 Ťuknite na prevzatú aplikáciu.
-  Prístup k prevzatým aplikáciám môžete získať z obrazovky aplikácií.



## Vymazanie údajov aplikácie

Občas môžete chcieť vymazať údaje aplikácie. To sa môže stať napríklad vtedy, keď sa zaplní pamäť aplikácie alebo keď chcete vymazať najvyššie skóre v niektorej hre. Môžete tiež chcieť vymazať prichádzajúci e-mail alebo správu SMS či MMS v niektorých aplikáciách.

### Vymazanie všetkých údajov aplikácie

- 1 V aplikácii Domovská obrazovka ťuknite na položku .
  - 2 Vyhľadajte a ťuknite na položku **Nastavenie**.
  - 3 Ťuknite na položky **Aplikácie > Správa aplikácií**.
  - 4 Ťuknite na požadovanú aplikáciu.
  - 5 Ťuknite na položku **Vymazať údaje**.
-  Údaje niektorých aplikácií nie je možné odstrániť.

### Odstránenie nainštalovanej aplikácie

- 1 V aplikácii Domovská obrazovka ťuknite na položku .
  - 2 Vyhľadajte a ťuknite na položku **Nastavenie**.
  - 3 Ťuknite na položky **Aplikácie > Správa aplikácií**.
  - 4 Ťuknite na požadovanú aplikáciu.
  - 5 Ťuknite na položku **Odiinštalovať**.
-  Niektoré vopred nainštalované aplikácie nie je možné odstrániť.

## Povolenia

Niektoré aplikácie musia mať na to, aby fungovali správne, prístup k jednotlivým častiam telefónu. Navigačná aplikácia napríklad potrebuje povolenia na odosielanie a prijímanie prenesených údajov a prístup k vašej polohe. Niektoré aplikácie môžu zneužiť svoje povolenia a ukradnúť alebo vymazať údaje, prípadne zverejniť vašu polohu. Uistite sa, že inštalujete aplikácie a dávate povolenia len aplikáciám, ktorým dôverujete.

### Zobrazenie povolení pre aplikáciu

- 1 V aplikácii Domovská obrazovka ťuknite na položku .
- 2 Vyhľadajte a ťuknite na položku **Nastavenie**.
- 3 Ťuknite na položky **Aplikácie > Správa aplikácií**.
- 4 Ťuknite na požadovanú aplikáciu.
- 5 Posuňte sa nadol a zobrazte položku **Povolenia**.

## Inštalácia aplikácií z neznámych zdrojov

Inštalácia aplikácií neznámeho alebo nespoľahlivého pôvodu vám môže poškodiť telefón. Telefón predvolene takéto inštalácie blokuje. Toto nastavenie však môžete zmeniť a inštalácie z neznámych zdrojov povoliť.

### Povolenie inštalácie aplikácií z neznámych zdrojov

- 1 V aplikácii Domovská obrazovka ťuknite na položku .
- 2 Vyhľadajte a ťuknite na položky **Nastavenie** > **Aplikácie**.
- 3 Označte políčko **Neznáme zdroje**.

# Organizátor



## Kalendár

Telefón ponúka kalendár umožňujúci vytváranie časových plánov. Ak máte účet v službe spoločnosti Sony Ericsson alebo účet Google™, môžete kalendár v telefóne synchronizovať s kalendárom na webe. Pozrite si časť *Synchronizácia* na strane 59.



### Pred použitím kalendára

Pred použitím kalendára musíte vytvoriť e-mailový účet v službe Google™. Postupujte podľa príslušných pokynov v telefóne alebo si pozrite tému *Nastavenie účtu služby Google™ v telefóne* na strane 47. Po nastavení e-mailového účtu služby Google™ je potrebné synchronizovať kalendár.



### Nastavenie zobrazenia kalendára

- 1 Na obrazovke Domovská obrazovka ťuknite na položku  a potom ťuknite na položku **Kalendár**.
- 2 Stlačte  a zvolte **Deň, Týždeň**, alebo **Mesiac**.

### Zobrazenie viacerých kalendárov

- 1 Na obrazovke Domovská obrazovka ťuknite na položku  a potom ťuknite na položku **Kalendár**.
- 2 Stlačte tlačidlo  a potom ťuknite na položku **Viac > Kalendáre**.
- 3 Vyberte kalendáre, ktoré chcete zobraziť.

### Vytvorenie udalosti kalendára

- 1 Na obrazovke Domovská obrazovka ťuknite na položku  a potom ťuknite na položku **Kalendár**.
- 2 Stlačte tlačidlo  a potom ťuknite na položku **Viac > Nová udalosť**.
- 3 Zadajte názov, čas, umiestnenie a popis udalosti.
- 4 V prípade potreby vyberte pod položkou **Opak** inú možnosť.
- 5 Nastavte pripomienku danej udalosti. Novú pripomienku pre danú udalosť pridáte ťuknutím na položku .
- 6 Ťuknite na položku **Hotovo**.

 Keď sa priblíži čas udalosti, telefón ju pripomenie krátkym zvukom upozornenia. V stavovom riadku sa tiež zobrazí symbol .

### Zobrazenie udalosti kalendára



- 1 Na obrazovke Domovská obrazovka ťuknite na položku  a potom ťuknite na položku **Kalendár**.
- 2 Ťuknite na udalosť, ktorú chcete zobraziť.

### Zrušenie alebo odloženie pripomienok udalostí

- 1 Po zobrazení ikony  v stavovom riadku presuňte stavový riadok myšou smerom nadol. Zobrazí sa panel upozornení.
- 2 Ťuknite na požadovanú udalosť.
- 3 Ťuknite na položku **Zruš. všet.** alebo **Odlož. vš.**

 Keď sa otvorí panel s upozoreniami, zobrazia sa všetky pripomienky. Môžete tiež ťuknúť na jednu pripomienku a odstrániť ju z prehľadu udalosti.

### Zmena nastavení kalendára



- 1 Na obrazovke Domovská obrazovka ťuknite na položku  a potom ťuknite na položku **Kalendár**.
- 2 Stlačte tlačidlo  a potom ťuknite na položku **Viac > Nastavenie**.
- 3 Vyberte nastavenie, ktoré chcete zmeniť.



## Budík

Telefón môžete využívať aj ako budík. Ako signál budíka môžete používať ľubovoľný zvuk v telefóne. Signál budíka sa ozve, aj keď je telefón v tichom režime.

### Otvorenie budíka

- 1 Na obrazovke Domovská obrazovka ťuknite na položku .
  - 2 Vyhľadajte a ťuknite na položku **Budík**.
-  Budík môžete taktiež otvoriť ťuknutím na digitálne hodiny z Domovská obrazovka.

### Nastavenie nového budíka

- 1 Na obrazovke Home screen ťuknite na položku .
- 2 Vyhľadajte a ťuknite na položku **Budík**.
- 3 Ťuknite na položku **Pridať budík**.
- 4 Vyberte čas a ťuknite na položku **Nastaviť**.

### Úprava existujúceho budíka

- 1 Na obrazovke Domovská obrazovka ťuknite na položku .
- 2 Vyhľadajte a ťuknite na položku **Budík**.
- 3 Ťuknite na jeden z budíkov.
- 4 Ťuknite na položku **.**
- 5 Upravte čas ťuknutím na položku **+** alebo **-**.
- 6 Ťuknutím zmeňte položku **AM** na **PM** alebo naopak.
- 7 Ťuknite na položku **Nastaviť**.

-  V rámci všeobecných nastavení času telefónu sa stanovuje, či je budík zobrazený v 12 alebo 24-hodinovom formáte.

### Deaktivácia budíka

- 1 Na obrazovke Domovská obrazovka ťuknite na položku .
- 2 Vyhľadajte a ťuknite na položku **Budík**.
- 3 Ťuknite na jeden z označených budíkov.
- 4 Zrušte označenie políčka **Zapnúť budík**.

### Aktivácia existujúceho budíka

- 1 Na obrazovke Domovská obrazovka ťuknite na položku .
- 2 Vyhľadajte a ťuknite na položku **Budík**.
- 3 Ťuknite na jeden z neoznačených budíkov.
- 4 Označte políčko **Zapnúť budík**.

### Odstránenie budíka

- 1 Na obrazovke Domovská obrazovka ťuknite na položku .
- 2 Vyhľadajte a ťuknite na položku **Budík**.
- 3 Ťuknite na požadovaný budík.
- 4 Ťuknite na položku **Odstrániť**.

### Nastavenie signálu zvonenia budíka

- 1 Na obrazovke Domovská obrazovka ťuknite na položku .
- 2 Vyhľadajte a ťuknite na položku **Budík**.
- 3 Ťuknite na jeden z budíkov.
- 4 Ťuknite na položku **.**
- 5 Vyberte požadovanú možnosť.
- 6 Ťuknite na položku **Hotovo**.

### Nastavenie opakovaného budíka

- 1 Na obrazovke Domovská obrazovka ťuknite na položku .
- 2 Vyhľadajte a ťuknite na položku **Budík**.
- 3 Ťuknite na jeden z budíkov.
- 4 Ťuknite na položku **Opakovať**.
- 5 Začiarknite políčka pre požadované dni a potom ťuknite na položku **.**



### Nastavenie názvu budíka

- 1 Na obrazovke Domovská obrazovka ťuknite na položku .
- 2 Vyhľadajte a ťuknite na položku **Budík**.
- 3 Ťuknite na jeden z budíkov.
- 4 Ťuknite na položku **Označenie**.
- 5 Zadajte názov.
- 6 Ťuknite na položku .

### Aktivácia funkcie vibrácií pre budík

- 1 Na obrazovke Domovská obrazovka ťuknite na položku .
- 2 Vyhľadajte a ťuknite na položku **Budík**.
- 3 Ťuknite na jeden z budíkov.
- 4 Označte políčko **Vibrovať**.

### Spustenie budíka, keď je telefón v tichom režime

- 1 Na obrazovke Domovská obrazovka ťuknite na položku .
- 2 Vyhľadajte a ťuknite na položku **Budík**.
- 3 Na obrazovke budíka stlačte tlačidlo .
- 4 Ťuknite na položku .
- 5 Ťuknite na položku **Budík v tichom režime**.

### Vypnutie alebo odloženie budíka po spustení

- Keď zaznie budík, ťuknite na položku **Odložiť** na odloženie alebo na **Zrušiť** na vypnutie.

# Synchronizácia

Majte k svojim osobným online informáciám prístup priamo z telefónu. Môžete napríklad mať prístup k súkromným aj pracovným e-mailovým správam, kontaktom a udalostiam v kalendári. Synchronizácia telefónu s ostatnými informačnými zdrojmi je jednoduchý a praktický spôsob, ako mať po ruke vždy aktuálne údaje. Môžete:

- mať prístup ku kontaktom služby Gmail™, Google Calendar™ a Google™.
- mať prístup k firemnej elektronickej pošte, kalendárom a kontaktom.
- synchronizovať telefón s internetovým serverom pomocou technológie SyncML™.
- synchronizovať, ukladať a spravovať kontakty na webovej lokalite spoločnosti Sony Ericsson. So službou Sony Ericsson Sync ich môžete prevziať do nového telefónu alebo viacerých telefónov.

 Uistite sa, že ste pred synchronizáciou telefónu urobili zálohy všetkého, čo chcete uložiť.

## Synchronizačná služba Google Sync™



Synchronizačnú službu Google Sync™ môžete využívať na synchronizáciu vášho telefónu so službou Gmail™, Google Calendar™ a kontaktmi Google™.

 Na synchronizáciu s vaším účtom Google™ musí byť v telefóne nastavený účet. Pozrite si časť *Nastavenie účtu služby Google™ v telefóne na synchronizáciu* na strane 59.

### Nastavenie účtu služby Google™ v telefóne na synchronizáciu

- 1 Na obrazovke Domovská obrazovka ťuknite na položku .
- 2 Ťuknite na položky **Nastavenie > Kontá a synchronizácia**.
- 3 Uistite sa, že je začiarkavacie políčko **Automatická synchronizácia** označené.
- 4 Ťuknite na položky **Pridať konto > Google™**.
- 5 Podľa pokynov v sprievodcovi registráciou vytvorte účet služby Google™ alebo sa prihláste, ak už máte účet vytvorený.
- 6 Ťuknite na nový účet Google™ a ťuknite na položky, ktoré si želáte synchronizovať.

### Manuálna synchronizácia s účtom Google™

- 1 V aplikácii Domovská obrazovka ťuknite na položku .
- 2 Ťuknite na položky **Nastavenie > Kontá a synchronizácia**.
- 3 Ťuknite na účet Google™, s ktorým chcete synchronizovať.
- 4 Stlačte tlačidlo , potom ťuknite na položku **Synchronizovať teraz**.

### Odstránenie konta služby Google™ z telefónu

- 1 V aplikácii Domovská obrazovka ťuknite na položku .
- 2 Ťuknite na položky **Nastavenie > Kontá a synchronizácia**.
- 3 Ťuknite na konto služby Google™, ktoré chcete odstrániť zo zoznamu kont.
- 4 Ťuknite na položku **Odstrániť konto**.
- 5 Znovu ťuknite na **Odstrániť konto** pre potvrdenie.

 Zo zoznamu kont môžete odstrániť všetky vaše kontá služby Google™, okrem prvého. Ak chcete odstrániť prvé konto, musíte vykonať úplný reset telefónu. Pozrite si časť *Obnovenie nastavenia telefónu* na strane 104.

## Synchronizácia firemnej elektronickej pošty, kalendára a kontaktov

Majte priamo z vášho telefónu prístup k firemným e-mailovým správam, udalostiam v kalendári a kontaktom. Môžete ich zobrazovať a spravovať jednoducho ako na počítači. Po nastavení môžete nájsť svoje údaje v aplikáciách **E-mail**, **Kalendár** a **Kontakty**.

 Ak chcete mať prístup k vyššie popísaným funkciám, vaše firemné údaje musia byť uložené na serveri služby Microsoft® Exchange.

## Nastavenie podnikového e-mailového účtu, kalendára a kontaktov v telefóne

- 1 Na obrazovke Domovská obrazovka ťuknite na položku .
- 2 Ťuknite na položky **Nastavenie > Kontá a synchronizácia**.
- 3 Uistite sa, že je začiarkavacie políčko **Automatická synchronizácia** označené.
- 4 Ťuknite na položky **Pridať konto > Exchange Active Sync**.
- 5 Zadajte vašu firemnú e-mailovú adresu a heslo.
- 6 Ťuknite na položku **Ďalej**.
- 7 Ak sa nastavenie podnikového konta nenájde automaticky, dokončite nastavenie ručne. Ak potrebujete ďalšie informácie, obráťte sa na správcu firemnej siete.
- 8 Po dokončení nastavenia zadajte názov podnikového konta, aby sa dalo ľahko určiť. Potom ťuknite na **Hotovo**.
- 9 Môže sa zobrazíť výzva na aktiváciu správcu zariadenia. Dôvodom je, že podnikový server potrebuje ovládať niektoré funkcie zabezpečenia v telefóne v záujme fungovania nastavenia.

 **Názov domény je často rovnaký ako názov spoločnosti.**

## Ak chcete upraviť nastavenie firemnej elektronickej pošty, kalendára alebo kontaktov

- 1 Na obrazovke Domovská obrazovka ťuknite na položku .
- 2 Ťuknite na položku **Nastavenie > Kontá a synchronizácia** a vyberte firemný účet.
- 3 Ťuknite na položku **Nastavenie konta**.
- 4 Zmeňte nastavenia podľa potreby. Môžete sa napríklad rozhodnúť:
  - ako často by mal telefón kontrolovať nové e-mailové správy.
  - mať prístup k firemnému kalendáru a kontaktom cez telefón.
  - nastavenia servera v nastaveniach **Nastavenie pre prich. správy**.

### Výber intervalu synchronizácie

- 1 Na obrazovke Domovská obrazovka ťuknite na položku .
- 2 Ťuknite na položku **Nastavenie > Kontá a synchronizácia** a vyberte firemný účet.
- 3 Ťuknite na položku **Nastavenie konta**.
- 4 Ťuknite na položku **Frekv. kontrol. e-mailov** a vyberte možnosť intervalu, ktorá sa vám hodí.

### Odstránenie podnikového konta z telefónu

- 1 Na obrazovke Domovská obrazovka ťuknite na položku .
- 2 Ťuknite na položku **Nastavenie > Kontá a synchronizácia** a potom na podnikový účet.
- 3 Ťuknite na položku **Odstrániť konto**.
- 4 Znovu ťuknite na **Odstrániť konto** pre potvrdenie.

## Synchronizácia a ukladanie kontaktov



Pomocou aplikácie Sony Ericsson Sync synchronizujete svoje kontakty s webovou stránkou spoločnosti Sony Ericsson na adrese [www.sonyericsson.com/user](http://www.sonyericsson.com/user).

Takto budete mať svoje kontakty uložené na jednom mieste a jednoducho ich budete môcť preniesť do iných telefónov. A vždy budete mať k dispozícii zálohu online. Aby tento spôsob fungoval, je potrebné mať účet Sony Ericsson.

### Nastavenie účtu služby spoločnosti Sony Ericsson v telefóne

- 1 Na obrazovke Domovská obrazovka ťuknite na položku .
- 2 Ťuknite na položky **Nastavenie > Kontá a synchronizácia**.
- 3 Uistite sa, že je začiarkavacie políčko **Automatická synchronizácia** označené.
- 4 Ťuknite na položky **Pridať konto > Sony Ericsson Sync**.
- 5 Ak máte konto Sony Ericsson, prihláste sa, v opačnom prípade sa prihláste a vytvorte si konto podľa pokynov sprievodcu registráciou.
- 6 Ťuknite na položku **Interval synchronizácie** a vyberte, ako často chcete vykonávať automatickú synchronizáciu telefónu.
- 7 Ťuknite na položku **Hotovo**.

### Ručná synchronizácia pomocou služby Sony Ericsson Sync

- 1 Na obrazovke Domovská obrazovka ťuknite na položku .
- 2 Ťuknite na položku **Nastavenie** > **Kontá a synchronizácia** a potom ťuknite na účet Sony Ericsson.
- 3 Stlačte tlačidlo , potom ťuknite na položku **Synchronizovať teraz**.

### Úprava účtu Sony Ericsson

- 1 Na obrazovke Domovská obrazovka ťuknite na položku .
- 2 Ťuknite na položku **Nastavenie** > **Kontá a synchronizácia** a potom ťuknite na účet Sony Ericsson.
- 3 Označte alebo zrušte označenie kontrolných rámečkov pre položky, ktoré chcete synchronizovať.
- 4 Ak potrebujete zmeniť nastavenia vášho konta, ťuknite na položku **Nastavenie konta**, upravte želané informácie a ťuknite na **Hotovo**.

### Výber intervalu synchronizácie

- 1 Na obrazovke Domovská obrazovka ťuknite na položku .
- 2 Ťuknite na položku **Nastavenie** > **Kontá a synchronizácia** a potom ťuknite na účet Sony Ericsson.
- 3 Ťuknite na položku **Nastavenie konta**.
- 4 Ťuknite na položku **Interval synchronizácie** a vyberte možnosť intervalu, ktorá sa vám hodí.

### Odstránenie účtu Sony Ericsson z telefónu

- 1 Na obrazovke Domovská obrazovka ťuknite na položku .
- 2 Ťuknite na položku **Nastavenie** > **Kontá a synchronizácia** a potom ťuknite na účet Sony Ericsson.
- 3 Ťuknite na položku **Odstrániť konto**.
- 4 Znovu ťuknite na **Odstrániť konto** pre potvrdenie.

- ! Účet sa odstráni z vášho telefónu, ale naďalej existuje na serveri Sony Ericsson. Informácie o konte môžete použiť na prihlásenie k webovej lokalite Sony Ericsson na adrese [www.sonyericsson.com/user](http://www.sonyericsson.com/user).

# Pripojenie k bezdrôtovým sieťam

Technológia Wi-Fi umožňuje bezdrôtový prístup na Internet prostredníctvom telefónu. Vďaka tomu môžete prehľadávať web a získať lacnejšie hovory a nižšie poplatky za prenos údajov.

Ak má vaša spoločnosť alebo organizácia virtuálnu súkromnú sieť (sieť VPN), môžete sa k nej pripojiť pomocou vášho telefónu. Vďaka tomu môžete napríklad získať prístup k intranetu a iným interným službám vašej spoločnosti.

## Wi-Fi™

Technológia Wi-Fi™ umožňuje bezdrôtový prístup na Internet pomocou telefónu. Ak chcete získať prístup na Internet pomocou pripojenia k sieti Wi-Fi™, musíte najprv vyhľadať dostupnú sieť Wi-Fi™ a pripojiť sa k nej. Intenzita signálu siete Wi-Fi™ sa môže líšiť v závislosti od miesta, kde sa telefón nachádza. Intenzitu signálu zvýšite, ak sa priblížite k prístupovému bodu siete Wi-Fi™.

## Pred použitím Wi-Fi™





Na prehliadanie internetu pomocou pripojenia Wi-Fi™, musíte vyhľadať dostupnú sieť Wi-Fi™ a pripojiť sa k nej a potom otvoriť internetový prehliadač. Intenzita signálu siete Wi-Fi™ sa môže líšiť v závislosti od miesta, kde sa telefón nachádza. Posuňte sa bližšie k prístupovému bodu Wi-Fi™, aby ste zvýšili silu signálu.

### Zapnutie siete Wi-Fi™

- 1 V aplikácii Domovská obrazovka ťuknite na položku .
- 2 Vyhľadajte a ťuknite na položky **Nastavenie** > **Bezdrôtové & siete**.
- 3 Označte políčko **Wi-Fi**. Telefón teraz vyhľadá dostupné siete Wi-Fi™.

! Pripojenie k sieti Wi-Fi™ môže trvať niekoľko sekúnd.

### Pripojenie k sieti Wi-Fi™

- 1 V aplikácii Domovská obrazovka ťuknite na položku .
- 2 Vyhľadajte a ťuknite na položky **Nastavenie** > **Bezdrôtové & siete** > **Nastavenia Wi-Fi**.
- 3 Dostupné siete Wi-Fi™ sa zobrazujú v časti **Siete Wi-Fi**. Dostupné siete môžu byť voľne prístupné alebo zabezpečené. Otvorené siete sú označené ikonou  a zabezpečené siete sú označené ikonou  vedľa názvu siete Wi-Fi™.
- 4 Ťuknutím na sieť Wi-Fi™ sa k nej pripojíte. Ak sa snažíte pripojiť k zabezpečenej sieti Wi-Fi™, zobrazí sa výzva na zadanie hesla. Po pripojení sa v stavovom riadku zobrazí .

! Telefón si pamätá siete Wi-Fi™, ku ktorým sa pripájate. Keď budete nabudúce v dosahu siete Wi-Fi™, ku ktorej ste už boli pripojení, telefón sa k tejto sieti automaticky pripojí.

💡 V niektorých lokalitách môže byť prístup na sieť pomocou otvorených sietí Wi-Fi možný až po prihlásení na webovej stránke. Ďalšie informácie získate od správcu príslušnej siete Wi-Fi™.

### Pripojenie k inej sieti Wi-Fi™

- 1 V aplikácii Domovská obrazovka ťuknite na položku .
- 2 Vyhľadajte a ťuknite na položky **Nastavenie** > **Bezdrôtové & siete** > **Nastavenia Wi-Fi**. Vyhľadané siete Wi-Fi™ sa zobrazia v časti **Siete Wi-Fi**.
- 3 K ďalšej sieti Wi-Fi™ sa pripojíte ťuknutím na ňu.

## Stav siete Wi-Fi™

Ak je telefón pripojený k sieti Wi-Fi™ alebo ak sú vo vašej blízkosti dostupné siete Wi-Fi™, je možné zobrazíť ich stav. Súčasne môžete nastaviť telefón tak, aby vás upozornil vždy, keď zistí otvorenú sieť Wi-Fi™.

### Povolenie upozornení siete Wi-Fi™

- 1 Skontrolujte, či je sieť Wi-Fi™ zapnutá.
- 2 V aplikácii Domovská obrazovka ťuknite na položku .
- 3 Vyhľadajte a ťuknite na položky **Nastavenie** > **Bezdrôtové & siete** > **Nastavenia Wi-Fi**.
- 4 Označte políčko **Oznamovanie siete**.

### Manuálne vyhľadávanie sietí Wi-Fi™

- 1 V aplikácii Domovská obrazovka ťuknite na položku .
- 2 Vyhľadajte a ťuknite na položky **Nastavenie** > **Bezdrôtové & siete** > **Nastavenia Wi-Fi**.
- 3 Stlačte tlačidlo .
- 4 Ťuknite na položku **Vyhľadávanie** . Telefón vyhľadá siete Wi-Fi a zobrazí ich v časti **Siete Wi-Fi**.
- 5 Ak sa chcete pripojiť k sieti, ťuknite v zozname na sieť Wi-Fi.

### Rozšírené nastavenie siete Wi-Fi™

Pred manuálnym pridaním siete Wi-Fi™ musíte zapnúť nastavenie siete Wi-Fi™ v telefóne.

#### Manuálne pridanie siete Wi-Fi™

- 1 V aplikácii Domovská obrazovka ťuknite na položku .
  - 2 Vyhľadajte a ťuknite na položky **Nastavenie** > **Bezdrôtové & siete** > **Nastavenia Wi-Fi**.
  - 3 Ťuknite na položku **Pridať sieť Wi-Fi**.
  - 4 Zadajte údaj **Sieťová identifikácia SSID** pre sieť.
  - 5 Ťuknite na pole **Zabezpečenie** a vyberte typ zabezpečenia.
  - 6 V prípade potreby zadajte heslo.
  - 7 Ťuknite na položku **Uložiť**.
- ! Obráťte sa na správcu siete Wi-Fi™ a získajte od neho údaje do polí **Sieťová identifikácia SSID** a **Heslo bezdrôtovej siete**.

#### Zobrazenie podrobných informácií o pripojenej sieti Wi-Fi™



- 1 V aplikácii Domovská obrazovka ťuknite na položku .
- 2 Vyhľadajte a ťuknite na položky **Nastavenie** > **Bezdrôtové & siete** > **Nastavenia Wi-Fi**.
- 3 Ťuknite na sieť Wi-Fi™, ku ktorej ste aktuálne pripojení. Zobrazia sa detailné informácie o sieti.

### Zásady používania siete Wi-Fi™ v režime spánku

Pridaním zásad používania siete Wi-Fi™ v režime spánku môžete určiť, kedy sa má prepnúť z Wi-Fi na mobilné údaje.

- ! Ak nie ste pripojení k sieti Wi-Fi, telefón pri prístupe na Internet využíva mobilné dátové pripojenie 2G/3G (ak ste v telefóne nastavili a zapli mobilné dátové pripojenie).

#### Pridanie zásad používania siete Wi-Fi™ v režime spánku

- 1 V aplikácii Domovská obrazovka ťuknite na položku .
- 2 Vyhľadajte a ťuknite na položky **Nastavenie** > **Bezdrôtové & siete** > **Nastavenia Wi-Fi**.
- 3 Stlačte tlačidlo .
- 4 Ťuknite na položku **Rozšírené** .
- 5 Ťuknite na položku **Zásady používania Wi-Fi v režime spánku**.
- 6 Vyberte nastavenie **Zásady používania Wi-Fi v režime spánku**, ktoré chcete použiť.

### Používanie statickej adresy IP

Telefón môžete nastaviť tak, aby sa pripájal k sieti Wi-Fi™ pomocou statickej adresy IP.



## Nastavenie statickej adresy IP

- 1 V aplikácii Domovská obrazovka ťuknite na položku .
- 2 Vyhľadajte a ťuknite na položky **Nastavenie > Bezdrôtové & siete > Nastavenia Wi-Fi**.
- 3 Stlačte tlačidlo .
- 4 Ťuknite na položku **Rozšírené** .
- 5 Označte políčko **Použiť statickú adresu IP**.
- 6 Ťuknite a zadajte informácie potrebné pre sieť Wi-Fi:
  - **Adresa IP**
  - **Brána**
  - **Maska siete**
  - **Server DNS 1**
  - **Server DNS 2**
- 7 Stlačte tlačidlo  a ťuknite na položku **Uložiť** .

## Media server

Zdieľajte mediálne súbory v telefóne s inými zariadeniami pomocou zdieľaného pripojenia Wi-Fi®. Ak máte telefón pripojený k domácej sieti pomocou siete Wi-Fi® a ak má aktivovanú možnosť **Media server**, môžu pristupovať, zobrazovať a prehrávať fotografie uložené v telefóne aj iné klientske zariadenia pripojené do tejto domácej siete. Klientskym zariadením môže byť napríklad počítačový program s klientskym softvérom, fotoaparát, TV prijímač alebo zariadenie PlayStation®3. Všetky zariadenia musia mať certifikát DLNA™ (Digital Living Network Alliance).

### Použitie Media server

- 1 Pripojte telefón k sieti Wi-Fi®.
  - 2 Na obrazovke Domovská obrazovka ťuknite na položku  a potom nájdite a ťuknite na možnosť **Media server**.
  - 3 Ťuknite na položku **Zmeniť názov servera** a podľa potreby upravte názov telefónu. Tento názov sa neskôr zobrazí na zariadení klienta na identifikáciu telefónu.
  - 4 Označte začiarkavacie políčko **Media server**. V stavovom riadku sa zobrazí . Telefón začne fungovať ako mediálny server.
  - 5 Pripojte počítač alebo iné klientske zariadenia do rovnakej siete Wi-Fi®.
  - 6 Aktivujte klientsky softvér nainštalovaný vo vašom počítači. Nájdite a vyberte telefón ako server.
  - 7 V stavovom riadku telefónu sa zobrazí oznámenie. Ťuknite naň a nastavte povolenia prístupu.
  - 8 Preneste obsah telefónu a zobrazte ho v klientskych zariadeniach. Ak je v telefóne uložených veľa fotografických alebo hudobných súborov, zobrazenie celého obsahu môže trvať niekoľko minút.
  - 9 Ak chcete minimalizovať položku **Media server**, stlačte tlačidlo . **Media server** stále pobeží na pozadí.
  - 10 Ak sa chcete odpojiť od servera, prejdite na možnosť zobraziť v telefóne **Media server** a zrušte označenie políčka **Media server**.
- ! Uvedené pokyny sa môžu líšiť podľa klientskych zariadení. Pozrite taktiež používateľskú príručku klientskeho zariadenia. Ak sa zariadenie nemôže pripojiť, skontrolujte, či funguje vaša domáca sieť.

### Ak chcete zmeniť názov klientskeho zariadenia

- 1 Na obrazovke Domovská obrazovka ťuknite na položku  a potom nájdite a ťuknite na možnosť **Media server**.
- 2 Ťuknite na položku **Zoznam klientskych zariadení**.
- 3 Vyberte klientske zariadenie pripojené k telefónu a potom vyberte možnosť **Zmeniť názov**.
- 4 Zadajte nový názov klientskeho zariadenia.



### Ak chcete zmeniť úroveň prístupu klientskeho zariadenia

- 1 Na obrazovke Domovská obrazovka ťuknite na položku  a potom nájdite a ťuknite na položku **Media server**.
- 2 Ťuknite na položku **Zoznam klientskych zariadení** a vyberte klientske zariadenie pripojené k vášmu telefónu.
- 3 Ťuknite **Zmeniť úroveň príst.** a vyberte možnosť.

### Získanie ďalších informácií o aplikácii Media server

- Ak chcete nájsť ďalšie informácie o ikonách oznámení v stavovom riadku aplikácie **Media server**, ťuknite na položku **Informácie o aplikácii**.

### Zdieľanie mobilného dátového pripojenia telefónu

Pomocou kábla USB môžete zdieľať mobilné dátové pripojenie telefónu s jedným počítačom. Tento proces sa nazýva USB tethering. Dátové pripojenie telefónu môžete zdieľať naraz až s ôsmimi zariadeniami, čím zo svojho telefónu urobíte prenosný prístupový bod pripojenia Wi-Fi®.

Keď telefón zdieľa dátové pripojenie, v stavovom riadku alebo na paneli upozornení sa môžu zobrazovať tieto ikony:



Funkcia USB tethering je aktívna



Prenosný prístupový bod Wi-Fi® je aktívny



Funkcia USB tethering a prenosný prístupový bod sú aktívne

### Zdieľanie telefonického dátového pripojenia pomocou kábla USB

- 1 Použite kábel USB dodávaný s telefónom na prepojenie telefónu a počítača.
  - 2 Na obrazovke Domovská obrazovka ťuknite na položku .
  - 3 Vyhľadajte a ťuknite na položky **Nastavenie > Bezdrôtové & siete > Zdieľanie internetového pripojenia a prenosný prístupový bod**.
  - 4 Označte políčko **Zdieľ. intern. prip. USB**. Telefón začne zdieľať mobilné sieťové dátové pripojenie s počítačom prostredníctvom kábla USB. V stavovom riadku a paneli s oznámeniami sa zobrazí trvalé upozornenie.
  - 5 Ak chcete zastaviť zdieľanie dátového pripojenia, zrušte označenie začiarkavacieho políčka **Zdieľ. intern. prip. USB** alebo odpojte kábel USB.
- ! Súčasné zdieľanie telefonického dátového pripojenia a karty SD prostredníctvom kábla USB nie je možné. Ak používate pripojenie prostredníctvom kábla USB na sprístupnenie karty SD počítaču, najskôr musíte toto pripojenie deaktivovať a až potom môžete začať zdieľanie telefonického dátového spojenia. Pozrite si časť *Pripojenie telefónu k počítaču* na strane 89.
- 💡 Pripravte počítač na nadviazanie pripojenia k sieti prostredníctvom kábla USB. Prejdite na [android.com/tether](https://android.com/tether), kde nájdete najaktuálnejšie informácie o tom, ktoré operačné systémy podporujú zdieľanie internetového pripojenia pomocou kábla USB a ako sa dajú nakonfigurovať.

### Zdieľanie telefonického dátového pripojenia ako prenosného prístupového bodu Wi-Fi®

- 1 V aplikácii Domovská obrazovka ťuknite na položku .
- 2 Vyhľadajte a ťuknite na položky **Nastavenie > Bezdrôtové & siete > Zdieľanie internetového pripojenia a prenosný prístupový bod**.
- 3 Označte políčko **Prenos. príst. bod Wi-Fi**. Telefón začne prenos svojho sieťového názvu Wi-Fi® (SSID). K tejto sieti teraz môžete pripojiť až 8 počítačov alebo iných zariadení.
- 4 Ak chcete zastaviť zdieľanie dátového pripojenia prostredníctvom siete Wi-Fi®, zrušte označenie začiarkavacieho políčka **Prenos. príst. bod Wi-Fi**.

## Premenovanie alebo zabezpečenie prenosného prístupového bodu



- 1 V aplikácii Domovská obrazovka ťuknite na položku .
- 2 Vyhľadajte a ťuknite na položky **Nastavenie > Bezdrôtové & siete > Zdieľanie internetového pripojenia a prenosný prístupový bod.**
- 3 Uistite sa, že je začiarkavacie políčko **Prenos. príst. bod Wi-Fi** označené.
- 4 Ťuknite na položky **Nastavenie prenosného prístupového bodu k sieti Wi-Fi > Konfig. prístup. bodu Wi-Fi.**
- 5 Zadajte údaj **Sieťová identifikácia SSID** pre sieť.
- 6 Ťuknite na pole **Zabezpečenie** a vyberte typ zabezpečenia.
- 7 V prípade potreby zadajte heslo.
- 8 Ťuknite na položku **Uložiť.**

## Virtuálne súkromné siete (siete VPN)

Pomocou telefónu sa môžete pripojiť k virtuálnym súkromným sieťam (sietiam VPN), ktoré vám umožňujú získať prístup k zdrojom v zabezpečenej lokálnej sieti zo skutočnej siete. Pripojenia k sieťam VPN napríklad bežne používajú spoločnosti a vzdelávacie inštitúcie pre používateľov, ktorí potrebujú prístup k intranetom a ďalším interným službám, keď sa nachádzajú mimo internej siete, napríklad keď sú na cestách.

Pripojenia k sieťam VPN možno nastaviť mnohými spôsobmi v závislosti od siete. Niektoré siete môžu vyžadovať, aby ste do telefónu preniesli a nainštalovali bezpečnostný certifikát. Ďalšie informácie o prenose obsahu do telefónu nájdete v časti *Pripojenie telefónu k počítaču* na strane 89. Podrobné informácie o nastavení pripojenia k sieti VPN získate od správcu siete vašej spoločnosti alebo organizácie.

### Pridanie siete VPN

- 1 V aplikácii Domovská obrazovka ťuknite na položku .
- 2 Vyhľadajte a ťuknite na položky **Nastavenie > Bezdrôtové & siete > Nastavenie siete VPN.**
- 3 Ťuknite na položku **Pridať sieť VPN.**
- 4 Vyberte typ siete VPN, ktorý chcete pridať.
- 5 Zadajte nastavenia siete VPN.
- 6 Stlačte tlačidlo  a ťuknite na položku **Uložiť.**

### Pripojenie k sieti VPN

- 1 V aplikácii Domovská obrazovka ťuknite na položku .
- 2 Vyhľadajte a ťuknite na položky **Nastavenie > Bezdrôtové & siete > Nastavenie siete VPN.**
- 3 V zozname dostupných sietí ťuknite na sieť VPN, ku ktorej sa chcete pripojiť.
- 4 Zadajte požadované informácie.
- 5 Ťuknite na položku **Pripojiť.**



### Odpojenie od siete VPN

- 1 Posuňte stavový riadok smerom nadol.
- 2 Ťuknutím na upozornenie na pripojenie k sieti VPN ho vypnete.

# Webový prehliadač







Použite váš webový prehliadač na prehľadávanie a pohyb na webových stránkach, pridávanie stránok ako záložiek alebo na vytváranie skratiek z obrazoviek aplikácií. Naraz môže byť otvorených viacero okien prehliadača a pri navigácii na webových stránkach môžete používať funkciu lupy.

## Otvorenie webového prehliadača

- 1 V aplikácii Domovská obrazovka ťuknite na položku .
- 2 Vyhľadajte a ťuknite na položku **Prehľadávač** .

## Panel s nástrojmi

Vďaka možnostiam panelu s nástrojmi je prehliadanie jednoduché:

-  Otvorte nové okno prehliadača
-  Pridanie, otvorenie alebo úprava záložky. Zobrazte najnavštevovanejšie webové stránky alebo otvorte webové stránky z histórie prehliadača.
-  Zobrazte otvorené okná
-  Obnovenie aktuálnej webovej stránky. Táto možnosť sa zobrazuje len v režime na šírku.
-  V histórii prehliadania prejdite o jednu stránku dopredu
-  Otvorenie ponuky a zobrazenie ďalších možností

## Otvorenie panela s nástrojmi

- V prehliadači stlačte tlačidlo .



## Prehľadávanie webu

### Panel pre vyhľadávanie a adresu

Panel pre vyhľadávanie a adresu použite na prehľadávanie webu:



- 1 Zobrazíť priebeh preberania aktuálnej webovej stránky
- 2 Ak chcete vyhľadať webovú stránku, zadajte slovo, podľa ktorého chcete hľadať. Ak chcete načítať webovú stránku, zadajte jej adresu.
- 3 Zrušiť preberanie aktuálnej webovej stránky

-  Po úspešnom prevzatí stránky si ju môžete uložiť medzi záložky ťuknutím na ikonu záložiek  vedľa panelu pre vyhľadávanie a adresu.



### Prechod na webovú stránku

- 1 V prehľadávači ťuknite na textové pole na paneli pre vyhľadávanie a adresu a aktivujte klávesnicu.
- 2 Zadajte webovú adresu.
- 3 Ťuknite na položku .

### Vyhľadanie webovej stránky

- 1 Ťuknutím na textové pole pre vyhľadávanie a adresu aktivujte klávesnicu.
- 2 Zadajte slovo na vyhľadanie.
- 3 Ťuknite na položku .

### Zatvorenie webového prehliadača

- Počas prehľadávania stlačte tlačidlo .
-  Po ďalšom spustení sa prehliadač zobrazí presne ako pri zavretí, teda s rovnakým počtom okien, v rovnakej pozícii a s rovnakými úrovňami priblíženia.

## Navigácia na webových stránkach

### Výber prepojenia



- Ak chcete vybrať prepojenie na webovej stránke, ťuknite naň. Vybrané prepojenie sa zvýrazní naoranžovo a po uvoľnení prsta sa načíta príslušná webová stránka.
-  Ak prepojenie vyberiete omylom, pred uvoľnením prsta môžete zrušiť jeho výber odsúvaním prsta, kým sa zvýraznenie prepojenia nezruší.

### Prechod na predchádzajúcu stránku počas prehľadávania

- Stlačte tlačidlo .

### Priblíženie alebo vzdialenie webovej stránky

Na priblíženie alebo vzdialenie webovej lokality použite jeden z nasledujúcich postupov:

- 1 Dvoma prstami uchopíte obrazovku.
- 2 Dvakrát ťuknite kdekokoľvek v rámci webovej lokality.
- 3 Ak sa chcete priblížiť, ťuknite na ikonu , ak sa chcete vzdialiť, ťuknite na ikonu .

### Opätovné načítanie aktuálnej webovej stránky

- 1 Stlačte tlačidlo .
- 2 Ťuknite na tlačidlo **Obnoviť**.

### Pridanie skratky webovej stránky na obrazovku Home screen

- 1 Pri zobrazovaní webovej stránky stlačte položku .
- 2 Ťuknite na položky **Záložky > Pridať**.
- 3 Ak chcete, môžete upraviť názov a webovú adresu. Ťuknite na položku **OK**.
- 4 Ťuknite a podržte prst na záložke. Otvorí sa ponuka.
- 5 Ťuknite na položku **Pridať skratku na dom. obr.**

### Zdieľanie odkazu na aktuálnu webovú stránku



- 1 Počas prehľadávania stlačte tlačidlo .
- 2 Ťuknite na položky **Ďalšie položky > Zdieľať stránku**.
- 3 Vyberte dostupnú metódu prenosu a postupujte podľa pokynov na obrazovke.

## Správa záložiek

Záložky umožňujú rýchly prístup k obľúbeným a často navštevovaným webovým stránkam. V závislosti od mobilného operátora môže byť v telefóne vopred nainštalovaných niekoľko záložiek.

## Vytvorenie záložky pre webovú stránku

- 1 Počas zobrazenia webovej stránky stlačte tlačidlo .
- 2 Ťuknite na položky **Záložky** > **Pridať**.
- 3 Ak chcete, môžete upraviť názov a webovú adresu.
- 4 Po dokončení ťuknite na položku **OK**.

 Ak chcete webovú stránku rýchlo uložiť medzi záložky, môžete tiež ťuknúť na ikonu  napravo od poľa pre vyhľadávanie a adresu.

## Otvorenie záložky

- 1 Na obrazovke **Prehľadávač** stlačte tlačidlo .
- 2 Ťuknite na položku **Záložky**.
- 3 Ťuknite na záložku, ktorú chcete otvoriť.

## Úprava záložky

- 1 Na obrazovke **Prehľadávač** stlačte tlačidlo .
- 2 Ťuknite na položku **Záložky**.
- 3 Dotknite sa a podržte prst na záložke. Otvorí sa ponuka.
- 4 Ťuknite na položku **Upraviť záložku**.
- 5 Upravte názov a webovú adresu podľa potreby.
- 6 Ťuknite na položku **OK**.

## Vymazanie záložky



- 1 Na obrazovke **Prehľadávač** stlačte tlačidlo .
- 2 Ťuknite na položku **Záložky**.
- 3 Dotknite sa a podržte prst na záložke. Otvorí sa ponuka.
- 4 Ťuknutím na položku **Odstrániť záložku** odstráňte vybranú záložku.

## Vytvorenie záložky pre navštívenú webovú stránku

- 1 Na obrazovke **Prehľadávač** stlačte tlačidlo .
- 2 Ťuknite na položku **Záložky**.
- 3 Ťuknite na kartu **História** alebo na kartu **Najnavštevovanejšie**. Zobrazí s zoznam nedávno navštívených webových stránok.
- 4 Ťuknite na ikonu  napravo od webovej stránky, ktorú si želáte pridať ako záložku.

## Správa textu a obrázkov

### Vyhľadanie textu na webovej stránke

- 1 Počas zobrazenia webovej stránky stlačte tlačidlo .
- 2 Ťuknite na položky **Ďalšie položky** > **Vyhľadať na stránke**.
- 3 Zadať hľadací text. Zhodné znaky budú zvýraznené zelenou farbou.
- 4 Na predchádzajúcu alebo nasledujúcu zodpovedajúcu položku sa posuňte ťuknutím na šípku vľavo alebo vpravo.
- 5 Vyhľadávací panel zatvoríte ťuknutím na položku .

### Uloženie obrazu

- 1 Dotknite sa požadovaného obrazu a podržte, kým sa nezobrazí ponuka.
- 2 Ťuknite na položku **Uložiť obrázok**.

## Viacero okien

V prehliadači môže byť naraz otvorených až osem rôznych okien. V jednom okne sa môžete napríklad prihlásiť k webovej pošte a v druhom si čítať najnovšie správy. Medzi jednotlivými oknami môžete jednoducho prepínať.

### Otvorenie nového okna prehliadača

- 1 Na obrazovke **Prehľadávač** stlačte tlačidlo .
- 2 Ťuknite na položku **Nové okno**.

### Otvorenie odkazu v novom okne prehliadača

- 1 Dotknite sa prepojenia a podržte, kým sa nezobrazí ponuka.
- 2 Ťuknite na položku **Otvoriť v novom okne**.

### Prepínanie medzi oknami prehliadača

- 1 Na obrazovke **Prehľadávač** stlačte tlačidlo .
- 2 Ťuknutím na položku **Okná** zobrazíte zoznam všetkých otvorených okien.
- 3 Ťuknite na okno, na ktoré chcete prepnúť.

## Preberanie z webu

Pri prehliadaní webu pomocou webového prehliadača v telefóne môžete preberať rôzne aplikácie a obsah. Zvyčajne stačí dotknúť sa prepojenia na prevzatie požadovaného súboru a preberanie sa spustí automaticky.

### Zobrazenie prevzatých súborov

- 1 Na obrazovke **Prehľadávač** stlačte tlačidlo .
- 2 Ťuknite na položky **Ďalšie položky > Prevzaté súbory**.

### Ak chcete zrušiť prebiehajúce preberanie

- 1 Na obrazovke **Prehľadávač** stlačte tlačidlo .
- 2 Ťuknite na položky **Ďalšie položky > Prevzaté súbory**.
- 3 Označte začiarňavacie políčko preberaného súboru.
- 4 Ťuknite na položku **Odstrániť**.

## Nastavenie prehliadača

### Zmena nastavení prehliadača

- 1 Na obrazovke **Prehliadač** stlačte tlačidlo .
- 2 Ťuknite na položky **Ďalšie položky > Nastavenie**.

### Automatické prispôsobenie webových stránok

Možnosť automatického prispôsobenia vám uľahčuje čítanie veľkých webových stránok, ktoré obsahujú text a obrázky, ako napr. stránky novín. Napríklad, ak priblížite webovú stránku, keď je zapnutá funkcia automatického prispôsobenia, text sa automaticky nastaví na novú veľkosť obrazovky. Ak je automatické prispôsobenie deaktivované, budete musieť stránku posúvať do strany, aby ste si prečítali celú vetu.

### Automatické prispôsobenie webových stránok

- 1 Na obrazovke **Prehľadávač** stlačte tlačidlo .
- 2 Ťuknite na položku **Ďalšie položky > Nastavenie > Automaticky prispôbiť veľkosť strán**.

# Hudba

Využite svoj prehrávač hudby na maximum. Môžete počúvať hudbu, zvukové knihy a kanály podcast alebo pomocou tlačidla so symbolom nekonečna  skúmať ďalší mediálny obsah súvisiaci s interpretom, ktorého počúvate.

-  Nainštalujte aplikáciu Media Go™ do počítača a prenášajte obsah z pamäťovej karty do telefónu a naopak. Aplikáciu Media Go™ možno prevziať na adrese [www.sonyericsson.com/support](http://www.sonyericsson.com/support). Ďalšie informácie nájdete v časti *Pripojenie telefónu k počítaču* na strane 89.

## Kopírovanie súborov médií na pamäťovú kartu









Skopírujte váš kompletný obľúbený mediálny obsah z počítača do telefónu a začnite využívať zábavné funkcie telefónu naplno. Prenášanie hudby, fotografií, videí a iných súborov je jednoduché. Len pripojte váš telefón k počítaču s použitím kábla USB a využite jednu z nasledovných metód:

- Použite aplikáciu správcu súborov, napríklad Prieskumník systému Windows. Pozrite časť *Presunutie obsahu medzi telefónom a počítačom prostredníctvom kábla USB* na strane 90
- Použite aplikáciu Media Go™ na počítači. Pozrite časť *Media Go™* na strane 90

Ohľadom ďalších všeobecných informácií o pripojení telefónu a prenášaní súborov si pozrite časť *Pripojenie telefónu k počítaču* na strane 89.

## Používanie prehrávača hudby

### Prehrávanie zvukového obsahu

- 1 Na obrazovke Domovská obrazovka ťuknite na položku **Médiá** > . Ak sa ikona  nezobrazí na obrazovke Domovská obrazovka, ťuknite na ikonu , potom nájdite a ťuknite na položku .
- 2 Ťuknite na položku .
- 3 Ťuknutím na položku  môžete prehľadávať zvukové súbory podľa interpreta. Ťuknutím na položku  môžete prehľadávať zvukové súbory podľa albumov. Ťuknutím na položku  môžete používať zoznamy skladieb. Ťuknutím na položku  môžete prehľadávať zvukové súbory podľa skladieb.
- 4 Posúvaním nahor alebo nadol prejdite k požadovanej skladbe.
- 5 Ťuknutím na skladbu sa spustí jej prehrávanie.

### Prehľad informácií o prehrávači hudby

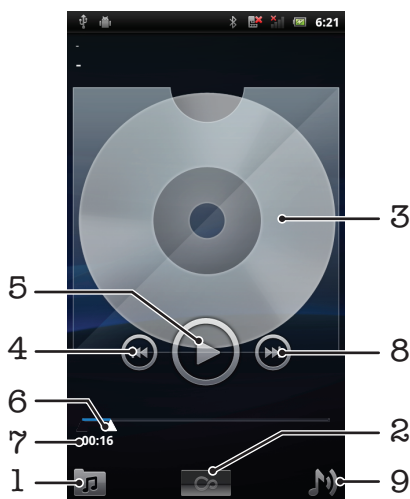

|   |   |
|---|---|
| 1 | Prehľadávanie hudby na pamäťovej karte  |
| 2 | Tlačidlo so symbolom nekonečna: vyhľadávanie súvisiaceho obsahu online              |
| 3 | Obal albumu (ak je k dispozícii)  |
| 4 | Prechod na predchádzajúcu skladbu v zozname skladieb alebo rýchle pretáčanie dozadu |
| 5 | Tlačidlo prehrávania/pozastavenia   |
| 6 | Indikátor priebehu: rýchle pretáčanie dopredu alebo dozadu posunutím alebo ťuknutím |
| 7 | Uplynulý čas aktuálnej skladby  |
| 8 | Prechod na nasledujúcu skladbu v zozname skladieb alebo rýchle pretáčanie dopredu   |
| 9 | Zobrazenie aktuálneho zoznamu skladieb  |



### Zmena skladieb

- V prehrávači hudby ťuknite na položku  alebo .

### Pozastavenie skladby

- V prehrávači hudby ťuknite na položku .

### Rýchle pretáčanie hudby dopredu a dozadu

- V prehrávači hudby sa dotknite položky  alebo  a podržte na nej prst.
- 💡 Môžete tiež posunúť značku indikátora priebehu doprava alebo doľava.

### Nastavenie hlasitosti zvuku

- Ťuknite na tlačidlo hlasitosti v prehrávači hudby.



### Vylepšenie zvuku pomocou ekvalizéra

- 1 V prehrávači hudby stlačte tlačidlo .
- 2 Ťuknite na položku **Ekvalizér**.
- 3 Vyberte hudobný štýl.



### Zobrazenie aktuálneho frontu skladieb

- V prehrávači hudby ťuknite na položku .

### Minimalizovanie prehrávača médií

- V prehrávači hudby stlačením voľby  zmeníte obrazovku, alebo stlačením voľby  prejdite na obrazovku Domovská obrazovka. Teraz môžete počas prehrávania hudby v prehrávači na pozadí voľne používať ďalšie aplikácie.

### Obnovenie prehrávača hudby pri prehrávaní na pozadí

- 1 Presuňte stavový riadok smerom nadol, čím sa otvorí panel upozornení.
  - 2 Ťuknutím na názov skladby otvorte prehrávač hudby.
- 💡 Prípadne, ak ste nedávno použili prehrávač hudby, môžete stlačiť a podržať tlačidlo , a potom ho otvoriť ťuknutím na položku .

### Odstránenie skladby

- 1 Pri prehľadávaní skladieb v knižnici prehrávača hudby sa dotknite názvu skladby a podržte na ňom prst.
  - 2 Ťuknite na položku **Odstr..**
- 💡 Takýmto spôsobom môžete vymazať aj albumy.



### Odstranenie jednej alebo viacerých skladieb naraz

- 1 V prehrávači hudby ťuknite na položku .
- 2 Stlačte tlačidlo .
- 3 Ťuknite na položku **Odstrániť niekoľko**.
- 4 Ťuknite na skladby, ktoré chcete odstrániť.
- 5 Ťuknite na položku **Odstr.**

### Zdieľanie skladby

- 1 Pri prehľadávaní skladieb v knižnici prehrávača hudby sa dotknite názvu skladby a podržte na ňom prst.
- 2 Ťuknite na položku **Odos.**
- 3 Vyberte dostupnú metódu prenosu a postupujte podľa pokynov na obrazovke.

 Takýmto spôsobom môžete zdieľať aj albumy a zoznamy skladieb.

 Je možné, že položky chránené autorskými právami nebudete môcť kopírovať, odosielať ani prenášať.

### Zdieľanie jednej alebo viacerých skladieb naraz





- 1 Počas prehľadávania skladieb v knižnici prehrávača hudby stlačte položku .
- 2 Ťuknite na položku **Odoslať viac**.
- 3 Ťuknite na jednu alebo viac skladieb, ktoré chcete zdieľať.
- 4 Ťuknite na položku **Odos.**
- 5 Vyberte dostupnú metódu prenosu a postupujte podľa pokynov na obrazovke.

 Je možné, že položky chránené autorskými právami nebudete môcť kopírovať, odosielať ani prenášať.

### Prehrávanie hudby v náhodnom poradí

Skladby zo zoznamov môžete prehrávať v náhodnom poradí. Takýmto zoznamom skladieb môže byť napríklad zoznam, ktorý ste sami vytvorili, alebo samostatný album.

### Prehrávanie skladieb v náhodnom poradí

- 1 V prehrávači hudby ťuknite na položku .
- 2 Ťuknite na položku  a prejdite na album alebo ťuknite na položku  a prejdite do zoznamu skladieb.
- 3 Otvorte album alebo zoznam skladieb ťuknutím na jeho názov.
- 4 Ťuknite na položku .



 Taktiež môžete ťuknúť na položku  a zoradiť všetky skladby v zozname v náhodnom poradí.

### Zoznamy skladieb



Prehrávač hudby vo svojej knižnici na karte zoznamu skladieb automaticky vytvorí zoznamy **Automatické zozn. skladieb** . Prehrávač hudby tiež vytvára zoznam (nazývaný **Najobľúb. skladby**) najprehrávanejších skladieb každého interpreta vo zvukovej knižnici. Z hudby uloženej na pamäťovej karte si môžete vytvoriť tiež vlastné zoznamy skladieb.

Okrem toho môžete pomocou aplikácie Media Go™ zoznamy skladieb kopírovať z počítača na pamäťovú kartu. Po pripojení telefónu k počítaču pomocou kábla USB sa v aplikácii Media Go™ na počítači zobrazí pamäťová karta. Ďalšie informácie nájdete v časti *Pripojenie telefónu k počítaču* na strane 89.



### Prehrávanie inteligentných zoznamov skladieb

- 1 V prehrávači hudby ťuknite na položku .
- 2 Ťuknite na položku .
- 3 V zozname **Automatické zozn. skladieb** ťuknite na zoznam skladieb.
- 4 Ťuknutím na skladbu sa spustí jej prehrávanie.

### Prehrávanie najprehrávanejších skladieb interpreta

- 1 V prehrávači hudby ťuknite na položku .
- 2 Ťuknite na položku  a na interpreta.
- 3 Ťuknite na položku **Najobľúb. skladby**. Zobrazí sa maximálne 10 skladieb interpreta.
- 4 Ťuknutím na skladbu sa spustí jej prehrávanie.



### Vytvorenie vlastného zoznamu skladieb

- 1 V prehrávači hudby ťuknite na položku .
- 2 Ak chcete do zoznamu skladieb pridať interpreta, album alebo skladbu, dotknite sa a podržte prst na mene interpreta alebo názve albumu či skladby. Otvorí sa ponuka.
- 3 Ťuknite na položky **Pridať do zoznamu skladieb** > **Vytvoriť nový zozn. skladieb**.
- 4 Zadaťte názov zoznamu skladieb a vyberte položku **OK**. Teraz ste vytvorili zoznam skladieb a pridali do tohto zoznamu interpreta, album alebo skladbu. Ak chcete zobrazíť zoznamy skladieb, ťuknite na položku  v knižnici prehrávača hudby.

### Pridanie skladieb do zoznamu skladieb

- 1 Pri prehrávaní knižnice hudobného prehrávača sa dotknite a podržte prst na mene interpreta alebo názve albumu či skladby, ktorú chcete pridať.
- 2 Ťuknite na položku **Pridať do zoznamu skladieb**.
- 3 Ťuknite na názov zoznamu skladieb, do ktorého chcete pridať interpreta, album alebo skladbu. Interpret, album alebo skladba sa pridá do zoznamu skladieb.

### Prehrávanie vlastných zoznamov skladieb

- 1 V prehrávači hudby ťuknite na položku .
- 2 Ťuknite na položku .
- 3 Ťuknite na zoznam skladieb.
- 4 Ťuknutím na skladbu sa spustí jej prehrávanie.

### Odstránenie skladby zo zoznamu skladieb

- 1 V zozname skladieb ťuknite na názov skladby, ktorú chcete odstrániť a podržte stlačenie.
- 2 Ťuknite na položku **Odstrániť zoznam skladieb**.

### Odstránenie zoznamu skladieb



- 1 V prehrávači hudby ťuknite na položku  a potom vyberte možnosť **Zoznamy skladieb**.
- 2 Ťuknite a podržte prst na zozname skladieb, ktorý chcete vymazať.
- 3 Ťuknite na položku **Odstrániť**.
- 4 Znovu ťuknite na **Odstrániť** pre potvrdenie.

## Technológia TrackID™

Službu rozpoznávania hudby TrackID™ môžete využiť na identifikáciu hudobnej skladby, ktorú počujete hrať vo vašom okolí. Nahrajte si krátku ukážku z piesne a o niekoľko sekúnd získate informácie o interpretovi, názve a albume. Skladby identifikované pomocou služby TrackID™ si môžete aj zakúpiť. Najlepšie výsledky dosiahnete, ak budete službu TrackID™ používať v tichom prostredí. Ak máte problém s používaním tejto aplikácie, prečítajte si časť *Nemôžem používať internetové služby* na strane 105.

- ! Aplikácia TrackID™ a služba TrackID™ nie sú podporované vo všetkých krajinách/regiónoch alebo vo všetkých sieťach či v rámci všetkých poskytovateľov služieb vo všetkých oblastiach.

### Otvorenie aplikácie TrackID™

- 1 V aplikácii Domovská obrazovka ťuknite na položku .
- 2 Vyhľadajte a ťuknite na položku **TrackID™** .

### Vyhľadávanie informácií o skladbe

- 1 Po otvorení aplikácie **TrackID™** držte telefón smerom ku zdroju hudby.
- 2 Ťuknite na položku **Nahráť**. Výsledky sa zobrazia na obrazovke s výsledkami v podobe informácií o skladbe.
- 3 Ak sa chcete vrátiť na úvodnú obrazovku aplikácie **TrackID™**, stlačte .

### Zobrazenie prehľadov v programe TrackID™

- 1 Keď je otvorená aplikácia **TrackID™**, ťuknite na kartu **Rebríčky**. Pri prvom zobrazení sa prehľad nastaví na váš región.
- 2 Ak chcete zobraziť najobľúbenejšie prehľady v iných regiónoch, ťuknite  >  
**Oblasti**.
- 3 Vyberte krajinu alebo región.

### Používanie výsledkov technológie TrackID™

Informácie o skladbe sa zobrazia po rozpoznaní vyhľadávanej skladby a aj v zozname histórie. Ak bola skladba rozpoznaná pomocou technológie TrackID™, môžete si ju zakúpiť, označiť ako svoju obľúbenú, odporučiť ju alebo vyhľadať súvisiaci obsah ku skladbe v službe YouTube™.

### Zakúpenie skladby pomocou technológie TrackID™

- 1 Keď je otvorená aplikácia **TrackID™**, ťuknite na názov skladby.
  - 2 Na obrazovke s informáciami ťuknite na položku **Prevziať**.
  - 3 Nákup dokončíte podľa pokynov v telefóne.
- ! Funkcia zakúpenia skladby nemusí byť podporovaná vo všetkých krajinách a regiónoch alebo vo všetkých sieťach či v rámci všetkých poskytovateľov služieb vo všetkých oblastiach.

# Snímanie fotografií a nahrávanie videí

Pomocou fotoaparátu v telefóne môžete nasnímať fotografiu alebo nahráť video. Fotoaparát môžete držať horizontálne alebo vertikálne. Pomocou predného fotoaparátu môžete nasnímať autoportrét. Fotografie a videá sa automaticky uložia na pamäťovú kartu. Zdieľajte s priateľmi fotografiu alebo video, alebo ich odovzdajte na webovú službu.

## Hľadáčik a ovládacie prvky fotoaparátu



- 1 Zobrazíť všetky fotografie a videá nasnímané vaším fotoaparátom
- 2 Prepnutie na fotoaparát alebo videokameru
- 3 Snímanie fotografií alebo nahrávanie videoklipov
- 4 Prepínanie medzi predným a zadným fotoaparátom

## Používanie fotoaparátu

### Aktivácia fotoaparátu

- 1 Na obrazovke Home screen ťuknite na položku .
- 2 Ťuknite na položku **Fotoaparát**.

### Prepnutie na fotoaparát alebo videokameru



- V hľadáčiku fotoaparátu ťuknite na položku  alebo .

### Zatvorenie fotoaparátu

- Stlačte tlačidlo .

## Používanie fotoaparátu

### Fotografovanie

- 1 Zapnite fotoaparát.
- 2 Ak nie je vybraný fotoaparát, posuňte položku  do .
- 3 Nasmerujte fotoaparát na subjekt.
- 4 Ak chcete použiť automatické zaostrovanie, dotknite sa položky  a podržte na nej prst. Keď rám snímky zozelenie, zdvihnite prst a sníme sa fotografia. Fotografia sa automaticky uloží na pamäťovú kartu a zobrazí sa ako miniatúra v pravej hornej časti hľadáčika.

### Zobrazenie naposledy zhotovených fotografií



- 1 V hľadáčiku fotoaparátu ťuknite na miniatúry v pravom hornom rohu.
- 2 Prehľadávajte fotografie a videá rýchlym pohybom doľava alebo doprava.

### Zdieľanie fotografie

- 1 Keď zobrazujete fotografiu v zobrazovači a nie sú zobrazené žiadne ovládacie prvky, stlačte tlačidlo .
- 2 Ťuknite na položku **Zdieľať**.
- 3 Vyberte jeden z dostupných spôsobov prenosu.

## Používanie nastavenia fotoaparátu

### Úprava nastavení fotoaparátu

- 1 Zapnite fotoaparát.
- 2 Ak nie je vybraný fotoaparát, posuňte položku  do .
- 3 V hľadáčiку ťuknite na niektorú z piatich ikon nastavenia.
- 4 Vyberte požadované nastavenie a stlačením tlačidla  sa vráťte do hľadáčiку.

### Nastavenie fotoaparátu



**Dotknutím sa otvoríte posúvací zoznam týchto nastavení:**

#### Režim zaostrovania

Nastavenia zaostrenia určujú, ktorá oblasť fotografie bude ostrá. Vyberte jeden z troch režimov zaostrenia:

**Automaticky** Ak chcete zaostrovať ručne

**Nekonečno** Ak chcete fotografovať z diaľky. Zaostrenie na predmety vo veľkej vzdialenosti. Predmety v blízkosti fotoaparátu môžu byť rozmazané

**Makro** Ak chcete fotografovať z veľmi krátkej vzdialenosti

#### Expozícia

Úprava expozície odfotenej snímky.

#### Režim scény

Funkciu Scény použijete vtedy, ak chcete rýchlo nastaviť fotoaparát na bežné situácie pomocou vopred naprogramovaných scén. Fotoaparát určí niekoľko zadaných nastavení, ktoré sú najvhodnejšie pre vybratú scénu a umožňujú nasnímať ten najlepší záber

**Automaticky** Fotoaparát automaticky upraví nastavenie fotografie

**Akcia** Ak chcete fotografovať rýchlo sa pohybujúce objekty. Krátky čas expozície minimalizuje rozmazanie pohybu.

**Portrét** Ak chcete fotografovať portréty. Zapnutá funkcia rozpoznania tváre. Nastavenie je optimalizované tak, aby umožňovalo zobrazenie jemnejších odtieňov pleti

**Krajina** Ak chcete fotografovať krajinu. Fotoaparát zaostruje na vzdialené objekty

**Noc** Ak chcete fotografovať v noci alebo v slabo osvetlenom prostredí (bez fotografického prívietenia).

Vzhľadom na dlhý čas expozície je potrebné fotoaparát držať bez zachvenia alebo ho položiť na pevný povrch.

**Nočný portrét** Ak chcete fotografovať portréty v noci alebo v slabo osvetlenom prostredí (s fotografickými prívieteniami alebo bez neho). Vzhľadom na dlhý čas expozície je potrebné fotoaparát držať bez zachvenia alebo ho položiť na pevný povrch.

**Pláž** Ak chcete fotografovať na pláži a vyhnúť sa podexponovaným snímkam.

**Sneh** Ak chcete fotografovať na snehu a vyhnúť sa podexponovaným snímkam

#### Veľkosť snímky

Nastavenie veľkosti odfotenej snímky. Fotografia s vyšším rozlíšením zaberá viac pamäte.

#### Kvalita obrázka

Vyberte požadovanú kvalitu fotografovaných snímok

#### Farebný efekt

Nastavte špeciálne efekty pre odfotené snímky

#### Nastavenie fotoaparátu

Obnovenie predvolených nastavení fotoaparátu

### Ukladací priestor

Ak chcete do snímky pridať informáciu o geografickej polohe



**Vyp.** Pri odfotení snímky sa do nej informácia o geografickej polohe nepridá



**Zap.** Pri odfotení sa do snímky pridá informácia o geografickej polohe

### Vyváženie bielej farby

Vyberte spôsob, akým fotoaparát upravuje farby v rôznych typoch osvetlenia, aby ste dosiahli čo najprirodzenejší vzhľad farieb na videu.



#### Automaticky

Automatické nastavenie vyváženia farieb podľa podmienok osvetlenia



#### Žiarovky

Nastavenie vyváženia farieb pri jasnom svetle, ako sú v miestnosti stropné žiarovky, alebo pri rýchlej zmene podmienok osvetlenia

 **Denné svetlo**  
Nastavenie vyváženia farieb pri jasnom svetle vo vonkajšom prostredí

 **Žiarivky**  
Nastavenie vyváženia farieb pri žiarivkovom svetle

 **Zamračené**  
Nastavenie vyváženia farieb pri oblačnom počasí

## Režim blesku

Vyberte spôsob použitia blesku

 **Automaticky** Fotoaparát v otázke nutnosti použitia blesku používa vlastný snímač

 **Zap.** Použiť blesk

 **Vyp.**  
Nepoužiť blesk. V niektorých prípadoch môže byť kvalita fotografie vyššia bez blesku, hoci sú svetelné podmienky zlé. Zachytenie dobrej fotografie bez použitia blesku vyžaduje pevnú ruku.

## Výber fotoaparátu

Vyberte, či chcete používať fotoaparát v zadnej alebo prednej časti telefónu

 **Dozadu** Použiť fotoaparát v zadnej časti telefónu

 **Dopredu** Použiť fotoaparát v prednej časti telefónu

## Tipy na používanie fotoaparátu

### Pravidlo tretiny

Neumiestňujte objekt priamo do stredu snímky. Lepší výsledok dosiahnete, keď ho umiestnite do tretinovej vzdialenosti od okraja.

### Pevná ruka

Vyhnete sa rozmazaným fotkám a držte fotoaparát bez zachvenia. Skúste stabilizovať ruku tak, že ju opriete o pevný predmet.

### Pohľad zblízka

Keď sa k objektu čo najviac priblížite, objekt vyplní celý hľadáčik.

### Zostaňte v dosahu blesku

Fotografie objektov z väčšej vzdialenosti, ako je dosah blesku, budú príliš tmavé. Blesk má maximálny dosah do vzdialenosti asi štyri kroky od objektu.

### Najlepšia je rozmanitosť

Hľadajte rozličné uhly a približujte sa k objektu. Urobte aj vertikálne fotografie. Skúste rozličné polohy.

### Použite jednoduché pozadie





Jednoduché pozadie pomôže váš objekt zvýrazniť.

### Čistý objektiv nadovšetko

Mobilné telefóny prichádzajú do styku s rôznym počasím a rôznymi miestami; často ich nosíme vo vreckách a v taškách. Preto sa objektiv fotoaparátu ľahko ušpiní a pokryje odtlačkami prstov. Objektiv očistite jemnou handričkou.

## Používanie videokamery

### Nahrávanie videa ťuknutím na obrazovku



- 1 Zapnite fotoaparát.
- 2 Ak nie je vybraná videokamera, posuňte položku  do .
- 3 Ťuknutím na položku  začnite nahrávanie.
- 4 Ťuknutím na položku  zastavte nahrávanie. Video sa automaticky uloží na pamäťovú kartu.

## Zobrazenie naposledy nahratých videí

- 1 V hľadáči fotoaparátu ťuknite na miniatúru v pravom hornom rohu.
- 2 Prehľadávajte fotografie a videá rýchlym pohybom doľava alebo doprava. Videá sú označené symbolom .

## Používanie nastavenia videokamery

### Úprava nastavenia videokamery

- 1 Zapnite fotoaparát.
- 2 Ak nie je vybraná videokamera, posuňte položku  do .
- 3 V hľadáči ťuknite na niektorú z piatich ikon nastavenia.
- 4 Vyberte požadované nastavenie a stlačením tlačidla  sa vráťte do hľadáča.

## Nastavenie videokamery



Dotknutím sa otvoríte posúvací zoznam týchto nastavení:

### Farebný efekt

Nastavenie osobitných efektov pre nahrávané videá

### Nastavenie fotoaparátu

Obnovenie predvolených nastavení fotoaparátu

## Vyváženie bielej farby

Vyberte spôsob, akým fotoaparát upravuje farby v rôznych typoch osvetlenia, aby ste dosiahli čo najprirodzenejší vzhľad farieb na videu.



### Automaticky

Automatické nastavenie vyváženía farieb podľa podmienok osvetlenia



### Žiarovky

Nastavenie vyváženía farieb pri jasnom svetle, ako sú v miestnosti stropné žiarovky, alebo pri rýchlej zmene podmienok osvetlenia



### Denné svetlo

Nastavenie vyváženía farieb pri jasnom svetle vo vonkajšom prostredí



### Žiarivky

Nastavenie vyváženía farieb pri žiarivkovom svetle



### Zamračené

Nastavenie vyváženía farieb pri oblačnom počasí

## Režim blesku

Vyberte spôsob, akým by sa malo používať svetlo fotoaparátu



### Zap. Použiť svetlo



### Vyp.

Nepoužiť svetlo. Niekedy môže byť kvalita videa aj napriek slabému osvetleniu lepšia bez svetla.

## Kvalita videa

Vyberte kombináciu kvality videa a maximálnej dĺžky vhodnú na sledovanie na počítači alebo na zdieľanie prostredníctvom aplikácie odosielania správ alebo YouTube.

## Výber fotoaparátu

Vyberte, či chcete používať fotoaparát v zadnej alebo prednej časti telefónu



**Dozadu** Použiť fotoaparát v zadnej časti telefónu



**Dopredu** Použití fotoaparát v prednej časti telefónu



# Zobrazenie fotografií a videí v galérii

Galériu použite na zobrazenie fotografií a prehrávanie videí nasnímaných pomocou telefónu alebo na zobrazenie podobného obsahu, ktorý ste prevzali alebo skopírovali na pamäťovú kartu. V galérii môžete taktiež zobraziť fotografie uložené v on-line službe, napríklad vo webovom albume Picasa™.

Z galérie môžete zdieľať obľúbené fotografie a videá s priateľmi prostredníctvom bezdrôtového rozhrania Bluetooth™, e-mailu alebo aplikácie na odosielanie rýchlych správ, resp. odovzdaním do on-line služby, napr. Picasa™ a YouTube™. Umožňuje vykonávanie základných úprav fotografií a nastavení fotografií ako tapety či kontaktného obrázka. Použite aplikáciu Media Go™ na prenesenie obsahu na pamäťovú kartu alebo z pamäťovej karty v telefóne. Ďalšie informácie nájdete v časti *Pripojenie telefónu k počítaču* na strane 89.

- Na zlepšenie kvality fotografií a videí použite technológiu Mobile BRAVIA Engine. Funkcie filtra ostrosti a zníženia šumu vám pomôžu dosiahnuť výraznejšie výsledky.

## Otvorenie galérie a zobrazenie albumov

- Na obrazovke Domovská obrazovka ťuknite na položku .
  - Vyhľadajte položku Galéria a ťuknite na ňu. V albumoch sa zobrazia fotografie a videá na pamäťovej karte, vrátane tých, ktoré ste nasnímali fotoaparátom a prevzali z webu alebo iných miest. Ak máte konto Picasa™ spojené s kontom Google™, ktorý ste pridali do telefónu, a ak ste ho nakonfigurovali na synchronizáciu s kontom Picasa™, galéria zobrazí aj webové albumy konta Picasa™.
- Ak sa orientácia obrazovky po otočení telefónu vľavo alebo vpravo automaticky nezmení, začiarknite políčko **Automatické otočenie obrazovky** v položke **Nastavenie > Displej**.



- Na hlavnú obrazovku galérie sa vrátite ťuknutím na ľubovoľné zobrazenie.
- Ťuknutím otvorte fotoaparát
- Album fotografií a videa nasnímaných fotoaparátom
- Nahliadnite do radu tak, že sa ho dotknete dvoma prstami a oddelíte od seba.
- Dotýkajte sa rýchlym pohybom doľava alebo doprava na obrazovke a zobrazia sa ďalšie albumy

## Práca s albumami

Albumy sú skupiny fotografií a videí v priečinkoch na pamäťovej karte alebo vo webovom albume Picasa™.



## Otvorenie albumu v galérii

- Otvorte galériu a ťuknite na album, ktorý chcete zobraziť. Album sa otvorí a fotografie a videá, ktoré obsahuje, sa zobrazia v chronologicky usporiadanej mriežke. Názov albumu sa zobrazuje v hornej časti obrazovky.









- 1 Ťuknutím sa prepnete z mriežky do zobrazenia v rade za sebou.
- 2 Názov albumu
- 3 Fotografiu alebo video zobrazíte ťuknutím.
- 4 Ak chcete postupne posúvať obrazovku, ťuknite na šípku. Posúvaním doprava alebo doľava sa budete posúvať rýchlejšie.
- 5 Na hlavnú obrazovku galérie sa vrátite ťuknutím.

## Zobrazenie fotografií a videa v galérii

- 1 V galérii ťuknite na album.
- 2 Fotografie a videá sa zobrazia v chronologicky usporiadanej mriežke. Fotografiu alebo video zobrazíte ťuknutím. Videá sú označené ikonou .
- 3 V zobrazovači fotografií rýchlym pohybom doľava zobrazíte nasledujúcu fotografiu alebo video. Rýchlym pohybom doprava zobrazíte predchádzajúcu fotografiu alebo video.
- 4 Na hlavnú obrazovku galérie sa môžete kedykoľvek vrátiť ťuknutím na položku  v ľavej hornej časti obrazovky.

- 💡 Ak sa orientácia obrazovky po otočení telefónu vľavo alebo vpravo automaticky nezmení, začiarknite políčko **Automatické otočenie obrazovky** v položke **Nastavenie > Displej**.

## Ak chcete zmeniť spôsob zobrazenia obsahu albumu v priečinku Galéria

- 1 Ak chcete obsah albumu zobraziť v skupinách, pri zobrazení albumu v galérii presuňte prepínač zobrazenia albumu    doprava.
- 2 Ak chcete obsah albumu zobraziť chronologicky, presuňte prepínač zobrazenia albumu    doľava.

## Práca s albumami v galérii

Okrem práce s celými albumami a fotografiami môžete vybrať z albumu jednu alebo viacero fotografií alebo videí a pracovať s nimi v súboroch, napríklad odoslať priateľovi niekoľko fotografií z albumu.

## Práca so súborni fotografií alebo videí

- 1 Otvorte album s obsahom, s ktorým chcete pracovať.
- 2 Dvakrát stlačte tlačidlo .
- 3 Označte položky, s ktorými chcete pracovať alebo ich označenie zrušte. Označenie všetkých položiek môžete zrušiť ťuknutím na možnosť **Zrušiť výber všetkých položiek** v pravom rohu obrazovky.
- 4 Označené položky upravíte pomocou ovládacích prvkov v dolnej časti obrazovky. Dostupnosť ovládačov závisí od toho, aké položky ste označili.

## Zdieľanie albumu

- 1 Otvorte hlavné okno galérie.
- 2 Dvakrát stlačte tlačidlo .
- 3 Označte albumy, ktoré chcete zdieľať.
- 4 Ťuknite na položku **Zdieľať** v dolnej časti obrazovky.
- 5 V ponuke, ktorá sa otvorí, ťuknite na aplikáciu, ktorú chcete použiť na zdieľanie vybraných albumov. Vybraná aplikácia sa otvorí s fotografiami alebo videom z vybraných albumov alebo prepojením pripojených k novej správe.

! Ak album zdieľate prostredníctvom služby Gmail™, neodstraňujte originál prílohy pred úplným odoslaním správy. V opačnom prípade príloha nebude odoslaná.

## Odstránenie albumu

- 1 Otvorte hlavné okno galérie.
- 2 Dvakrát stlačte tlačidlo .
- 3 Označte alebo zrušte označenie albumov, ktoré chcete vymazať.
- 4 Ťuknite na položku **Odstrániť** v dolnej časti obrazovky. Otvorí sa dialógové okno, v ktorom ťuknite na položku **Potvrdenie odstránenia**.

## Práca s fotografiami

Galériu použijete na zobrazenie fotografií nasnímaných pomocou fotoaparátu, prevzatých, skopírovaných na pamäťovú kartu alebo uložených v on-line webových albumoch. Fotografie taktiež môžete upraviť na pamäťovej karte a zdieľať ich s priateľmi.

## Zobrazenie fotografií

- 1 V galérii otvorte album a ťuknite na fotografiu.
- 2 Rýchlym pohybom doľava zobrazíte nasledujúcu fotografiu v albume. Rýchlym pohybom doprava zobrazíte predchádzajúcu fotografiu.

## Priblíženie a vzdialenie fotografie

- 1 Po zobrazení fotografie v zobrazovači fotografií ťuknutím na fotografiu zobrazte ovládacie prvky lupy.
- 2 Ťuknite na jeden z ovládacích prvkov lupy.

💡 Môžete dvakrát ťuknúť na fotografiu alebo fotografiu priblížiť priblížením prstov alebo vzdialiť vzdialením prstov. Potom posúvaním fotografie zobrazíte jej jednotlivé časti.

## Sledovanie prezentácie fotografií

- 1 V zobrazovači fotografií ťuknite na fotografiu a zobrazia sa ovládacie prvky.
- 2 Ťuknite na položku **Prezentácia**.
- 3 Ťuknutím na fotografiu prezentáciu ukončíte.

## Otočenie fotografie

- 1 Po zobrazení fotografie v zobrazovači fotografií ťuknite na fotografiu a zobrazia sa ovládacie prvky.
- 2 Ťuknite na položku **Ponuka > Viac**.
- 3 Ťuknite na položku **Otočiť doľava** alebo **Otočiť doprava**. Fotografia sa uloží s novou orientáciou.

### Použitie fotografie ako fotografie kontaktu

- 1 Po zobrazení fotografie v zobrazovači fotografií ťuknutím na obrazovku zobrazte ovládacie prvky.
- 2 V paneli s nástrojmi v dolnej časti obrazovky ťuknite na položku **Ponuka > Viac > Nastaviť ako**.
- 3 Ťuknite na položku **Fotografia kontaktu**.
- 4 Vyberte kontakt, ktorý chcete priradiť k fotografii.
- 5 Ak je to potrebné, fotografiu orežte.
- 6 Ťuknite na položku **Uložiť**.

### Použitie fotografie ako tapety

- 1 Po zobrazení fotografie v zobrazovači fotografií ťuknutím na obrazovku zobrazte ovládacie prvky.
- 2 V paneli s nástrojmi v dolnej časti obrazovky ťuknite na položku **Ponuka > Viac > Nastaviť ako**.
- 3 Ťuknite na položku **Tapeta**.
- 4 Ak je to potrebné, fotografiu orežte.
- 5 Ťuknite na položku **Uložiť**.

### Orezanie fotografie

- 1 Po zobrazení fotografie v zobrazovači fotografií ťuknutím na obrazovku zobrazte ovládacie prvky.
- 2 V paneli s nástrojmi v dolnej časti obrazovky ťuknite na položku **Ponuka > Viac > Orezať**.
- 3 Orezávací rámik upravíte, ak sa dotknete jeho okraja a podržíte na ňom prst. Po zobrazení orezávacích šípok zmeníte veľkosť rámika posunutím smerom do stredu alebo od stredu.
- 4 Ak chcete zmeniť veľkosť všetkých strán orezávacieho rámika naraz, dotknite sa jedného z jeho štyroch rohov a rámik potiahnite.
- 5 Ak chcete orezávací okraj posunúť do inej časti fotografie, dotknite sa a podržte jeho vnútro a potom ho potiahnite do požadovanej polohy.
- 6 Ak chcete uložiť kópiu orezanej fotografie tak, ťuknite na položku **Uložiť**. Pôvodná neorezaná verzia ostane uložená na pamäťovej karte.

### Zdieľanie fotografie

- 1 Keď zobrazujete fotografiu v zobrazovači a nie sú zobrazené žiadne ovládacie prvky, stlačte tlačidlo .
- 2 Ťuknite na položku **Zdieľať**.
- 3 Vyberte jeden z dostupných spôsobov prenosu.

### Odstránenie fotografie

- 1 Po zobrazení fotografie v zobrazovači fotografií ťuknutím na obrazovku zobrazte ovládacie prvky.
- 2 Na paneli s nástrojmi v dolnej časti obrazovky ťuknite na položku **Ponuka**.
- 3 Ťuknite na položku **Odstrániť**.
- 4 Otvorí sa dialógové okno, v ktorom ťuknite na položku **Potvrdenie odstránenia**.

### Zobrazovanie fotografií na mape

Na mape môžete zobraziť miesto, na ktorom ste fotografiu nasníмали. Stačí, ak fotoaparát nastavíte tak, aby pridával informácie o zemepisnom umiestnení. Môžete ukázať priateľom a rodine, kde sa nachádzate, alebo nájsť v budúcnosti cestu späť.

- ! Ak chcete zobraziť fotografiu nasnímanú pomocou fotoaparátu na mape, pred nasnímaním fotografie musíte v nastaveniach fotoaparátu zapnúť funkciu označenia miesta. Funkcie označenia umiestnenia musíte zapnúť v možnosti **Nastavenie > Poloha a zabezpečenie**. Ďalšie informácie pozrite časť *Služby polohy* na strane 92.

### Zobrazenie fotografií na mape

- 1 Po zobrazení fotografie v zobrazovači fotografií ťuknutím na obrazovku zobrazte ovládacie prvky.
- 2 Na paneli s nástrojmi v dolnej časti obrazovky ťuknite na položku **Ponuka > Viac**.
- 3 Ťuknite na položku **Zobraziť na mape**.

### Práca s videami

Galériu použijete na prezeranie videí nasnímaných pomocou kamery, prevzatých alebo skopírovaných na pamäťovú kartu. Videá môžete zdieľať s priateľmi alebo ich odovzdať do služby YouTube™.



#### Prehrávanie videa

- 1 V galérii otvorte album a ťuknite na video.
  - 2 Ak chcete vidieť video v orientácii na výšku (portrét) alebo z boku (krajina), telefón otočte.
  - 3 Ťuknutím na video sa zobrazia ovládacie prvky prehrávania.
- 💡 Ak sa orientácia obrazovky po otočení telefónu vľavo alebo vpravo automaticky nezmení, začiarknite políčko **Automatické otočenie obrazovky** v položke **Nastavenie > Displej**.

#### Pozastavenie videa

- 1 Počas prehrávania videa ťuknutím na obrazovku zobrazte ovládacie prvky.
- 2 Ťuknite na položku .

#### Rýchle pretáčanie videa dopredu a dozadu

- 1 Pri prehrávaní videa ťuknite na obrazovku a zobrazia sa ovládacie prvky.
  - 2 Posuňte značku ukazovateľa priebehu doľava, čím sa video pretočí dozadu alebo doprava, čím sa video pretočí dopredu.
- 💡 Alebo môžete ťuknúť na možnosť  alebo .

#### Nastavenie hlasitosti videa

- Stlačte tlačidlo na nastavenie hlasitosti.

#### Zdieľanie videa

- 1 Otvorte album galérie s videom.
- 2 Dvakrát stlačte tlačidlo .
- 3 Označte video alebo videá, ktoré chcete zdieľať.
- 4 Ťuknite na položku **Zdieľať** v dolnej časti obrazovky.
- 5 V ponuke, ktorá sa otvorí, ťuknite na aplikáciu, ktorú chcete použiť na zdieľanie vybraného videa.

- ! Je možné, že položky chránené autorskými právami nebudete môcť kopírovať, odosielať ani prenášať.

#### Odstránenie videa



- 1 Otvorte album galérie s videom.
- 2 Dvakrát stlačte tlačidlo .
- 3 Označte video alebo videá, ktoré chcete vymazať.
- 4 Ťuknite na položku **Odstrániť** v dolnej časti obrazovky.
- 5 Otvorí sa dialógové okno, v ktorom ťuknite na položku **Potvrdenie odstránenia**.

# Technológia bezdrôtovej komunikácie Bluetooth™

Pomocou funkcie Bluetooth™ môžete odosielať súbory na iné zariadenia kompatibilné s technológiou Bluetooth™, alebo môžete pripojiť príslušenstvo handsfree. Zapnite funkciu Bluetooth™ v telefóne a vytvárajte bezdrôtové pripojenia k ďalším kompatibilným zariadeniam Bluetooth™, napríklad k počítačom, doplnkom súpravy handsfree a telefónom. Spojenia pomocou funkcie Bluetooth™ fungujú lepšie do vzdialenosti 10 metrov (33 stôp) a bez pevných prekážok na trase. V niektorých prípadoch môže byť potrebné telefón manuálne spárovať s inými zariadeniami Bluetooth™. Nezabudnite nastaviť telefón ako „viditeľný“, aby ho mohli ostatné zariadenia Bluetooth™ nájsť.

! Vzájomná prevádzkyschopnosť a kompatibilita sa medzi zariadeniami s funkciou Bluetooth™ líši.

## Zapnutie funkcie Bluetooth™ a nastavenie telefónu ako viditeľného

- 1 Na obrazovke Domovská obrazovka ťuknite na položku .
- 2 Vyhľadajte a ťuknite na položky **Nastavenie > Bezdrôtové & siete**.
- 3 Označte políčko **Bluetooth**. V stavovom riadku sa zobrazí symbol .
- 4 Ťuknite na položku **Nastavenie Bluetooth**.
- 5 Označte políčko **Viditeľné**. Telefón bude teraz 120 sekúnd viditeľný pre iné zariadenia.

## Názov telefónu

Môžete dať názov svojmu telefónu. Tento názov sa zobrazí v iných zariadeniach po zapnutí funkcie Bluetooth™ a nastavení telefónu na viditeľný.

### Zadanie názvu telefónu

- 1 Skontrolujte, či je zapnutá funkcia Bluetooth™.
- 2 Na obrazovke Domovská obrazovka ťuknite na položku .
- 3 Vyhľadajte a ťuknite na položky **Nastavenie > Bezdrôtové & siete > Nastavenie Bluetooth > Názov zariadenia**.
- 4 Zadajte požadovaný názov telefónu.
- 5 Ťuknite na položku **OK**.

## Párovanie s iným zariadením Bluetooth

Párovaním telefónu s iným zariadením môžete telefón prepojiť napríklad so súpravou handsfree s technológiou Bluetooth alebo súpravou do auta s technológiou Bluetooth a využívať ich na telefonovanie.

Po spárovaní telefónu s konkrétnym zariadením Bluetooth si telefón párovanie zapamätá. Pri párovaní telefónu so zariadením Bluetooth môže byť potrebné zadať prístupový kód. Telefón automaticky vyskúša predvolený prístupový kód 0000. Ak tento kód nefunguje, prístupový kód zariadenia vyhľadajte v dokumentácii k zariadeniu Bluetooth. Pri ďalšom prepájaní telefónu s týmto zariadením Bluetooth nebude potrebné znova zadať prístupový kód.

Niektoré zariadenia Bluetooth, napríklad väčšina náhlavných súprav Bluetooth, vyžadujú spárovanie aj pripojenie.

Telefón môže byť spárovaný s viacerými zariadeniami Bluetooth, ale súčasne ho môžete pripojiť iba k jednému profilu Bluetooth.

### Spárovanie telefónu s iným zariadením Bluetooth™

- 1 V aplikácii Domovská obrazovka ťuknite na položku .
  - 2 Vyhľadajte a ťuknite na položky **Nastavenie > Bezdrôtové & siete > Nastavenie Bluetooth**.
  - 3 Ťuknite na položku **Vyhľadať zariadenia**. Nájdené zariadenia Bluetooth™ budú uvedené v zozname **Zariadenia Bluetooth**.
  - 4 Ťuknite na zariadenie Bluetooth™, ktoré chcete spárovať s telefónom.
  - 5 Ak je to potrebné, zadajte prístupový kód.
  - 6 Telefón a zariadenie Bluetooth™ sú teraz spárované. Niektoré zariadenia tiež môže byť potrebné pripojiť, skôr ako ich budete môcť začať používať. Stav spárovania a pripojenia sa zobrazí pod názvom zariadenia Bluetooth™ v zozname **Zariadenia Bluetooth**.
- ! Skontrolujte, či má zariadenie, ktoré chcete spárovať s telefónom, aktivovanú funkciu Bluetooth™ a zapnutú viditeľnosť technológie Bluetooth™.

### Pripojenie telefónu k inému zariadeniu Bluetooth™

- ! Niektoré zariadenia Bluetooth™, napríklad väčšina náhlavných súprav Bluetooth™, pred vytvorením úspešného pripojenia vyžadujú najprv spárovanie a potom pripojenie k iným zariadeniam Bluetooth™.
- 1 V aplikácii Domovská obrazovka ťuknite na položku .
  - 2 Vyhľadajte a ťuknite na položky **Nastavenie > Bezdrôtové & siete > Nastavenie Bluetooth**.
  - 3 V zozname **Zariadenia Bluetooth** sa dotknite zariadenia Bluetooth™, ku ktorému chcete pripojiť telefón, a podržte na ňom prst.
  - 4 Ťuknite na položku **Pripojiť**.

### Odpojenie zariadenia s technológiou Bluetooth™

- 1 V aplikácii Domovská obrazovka ťuknite na položku .
  - 2 Vyhľadajte a ťuknite na položky **Nastavenie > Bezdrôtové & siete > Nastavenie Bluetooth**.
  - 3 V zozname **Zariadenia Bluetooth** sa dotknite názvu pripojeného zariadenia s technológiou Bluetooth™ a podržte na ňom prst.
  - 4 Ťuknite na položku **Odpojiť**.
- ! Zariadenie s technológiou Bluetooth™ bude aj po odpojení s telefónom spárované. Ak chcete zrušiť spárovanie, ťuknite na položku **Odpojiť a zrušiť párovanie**.

### Zrušenie párovania zariadenia s technológiou Bluetooth™

- 1 V aplikácii Domovská obrazovka ťuknite na položku .
- 2 Vyhľadajte a ťuknite na položky **Nastavenie > Bezdrôtové & siete > Nastavenie Bluetooth**.
- 3 V zozname **Zariadenia Bluetooth** sa dotknite názvu pripojeného zariadenia s technológiou Bluetooth™ a podržte na ňom prst.
- 4 Ťuknite na položku **Zrušiť párovanie**.

## Odosielanie a prijímanie položiek s použitím technológie Bluetooth™



Zdieľanie položiek s inými zariadeniami kompatibilnými s technológiou Bluetooth™, ako sú telefóny alebo počítače. Pomocou funkcie Bluetooth™ môžete odosielať a prijímať niekoľko typov položiek, ako napríklad:

- Fotografie a videá
- Hudbu a iné zvukové súbory
- Kontakty
- Webové stránky

### Odosielanie položiek s použitím technológie Bluetooth™

- 1 **Prijímajúce zariadenie:** Uistite sa, že zariadenie Bluetooth™, ktoré chcete použiť na odoslanie položky, má zapnutú funkciu Bluetooth™ a je vo viditeľnom režime.
- 2 V telefóne otvorte aplikáciu, ktorá obsahuje položku, ktorú chcete odoslať a prejdite na túto položku.
- 3 V závislosti od aplikácie a odosielanej položky môže byť potrebné napríklad dotknúť sa a podržať prst na položke, otvoriť ju alebo stlačiť položku . Môžu existovať aj iné spôsoby odoslania položky.
- 4 V ponuke vyberte položku zdieľania alebo odoslania.
- 5 V zobrazenej ponuke vyberte položku **Bluetooth**.
- 6 Ak budete vyzvaní, zapnite funkciu Bluetooth™.
- 7 V zozname **Zariadenia Bluetooth**, ťuknite na názov prijímajúceho zariadenia.
- 8 **Prijímajúce zariadenie:** Ak budete vyzvaní, prijmite pripojenie.
- 9 Ak budete požiadaní, zadajte na oboch zariadeniach rovnaké heslo alebo potvrdte navrhnuté heslo.
- 10 **Prijímajúce zariadenie:** Prijmite prichádzajúcu položku.

### Prijímanie položiek s použitím technológie Bluetooth™

- 1 V aplikácii Domovská obrazovka ťuknite na položku .
- 2 Vyhľadajte a ťuknite na položky **Nastavenie > Bezdrôtové & siete**.
- 3 Označte políčko **Bluetooth**. V stavovom riadku sa zobrazí symbol .
- 4 Ťuknite na položku **Nastavenie Bluetooth**.
- 5 Označte políčko **Viditeľné**. Telefón bude teraz 120 sekúnd viditeľný pre iné zariadenia.
- 6 **Odosielajúce zariadenie:** Pomocou technológie Bluetooth™ odošlite do telefónu jednu alebo viacero položiek.
- 7 Ak budete požiadaní, zadajte na oboch zariadeniach rovnaké heslo alebo potvrdte navrhnuté heslo.
- 8 Po upozornení telefónu na prichádzajúci súbor posuňte stavový riadok smerom dole a ťuknutím na upozornenie prijmite prenos súboru.
- 9 Ťuknutím na položku **Prijat'** spustíte prenos súborov.
- 10 Ak chcete zobrazíť priebeh prenosu, posuňte stavový riadok smerom dole.
- 11 Ak chcete priamo otvoriť prijatú položku, posuňte stavový riadok smerom dole a ťuknite na príslušné upozornenie.

- ! Aby ste mohli používať technológiu bezdrôtovej komunikácie Bluetooth™, musíte mať v telefóne vloženú pamäťovú kartu.



# Pripojenie telefónu k počítaču

Pripojte telefón k počítaču a začnite prenášať fotografie, hudbu a iné typy súborov. Najjednoduchšie spôsoby pripojenia sú prostredníctvom kábla USB alebo bezdrôtovej technológie Bluetooth.

Pri pripojení telefónu k počítaču prostredníctvom kábla USB budete vyzvaní, aby ste do počítača nainštalovali aplikáciu PC Companion. Pomocou aplikácie PC Companion môžete spúšťať ďalšie aplikácie pre počítač na prenos a organizovanie mediálnych súborov, aktualizáciu telefónu, synchronizáciu obsahu v telefóne, a pod.

- ! Niektoré materiály chránené autorskými právami nemožno prenášať medzi telefónom a počítačom.

## Prenos a manipulácia s obsahom pomocou kábla USB

Súbory je možné ľahko spravovať a prenášať medzi počítačom a telefónom pomocou pripojenia káblom USB. Akonáhle sú obidve zariadenia pripojené, môžete medzi nimi obsah presunúť pomocou aplikácie Prieskumník v počítači. Ak do telefónu presúvate hudbu, video, obrázky alebo ostatné mediálne súbory, je najvhodnejšie použiť aplikáciu Media Go™ v počítači. Aplikácia Media Go konvertuje mediálne súbory, aby ste ich mohli v telefóne prehrať.

## Režimy pripojenia USB

Dva najbežnejšie metódy zdieľania dát medzi telefónom a ďalším zariadením pomocou kábla USB sú protokol MTP (Media transfer protocol) a režim veľkokapacitného prenosu (MSC).

- **Prenos médií (MTP)** – najbežnejší protokol na komunikáciu s počítačmi so systémom Windows. Tento režim je aktívny v predvolenom nastavení.
- **Veľkokapacitný prenos (MSC)** – najbežnejší spôsob, ako pripojiť telefón k mediálnym zariadeniam, ako sú televízory, autorádiá a počítače so systémami Mac OS či Linux, ktoré nepodporujú protokol MTP.

### Nastavenie veľkokapacitného prenosu ako východiskového režimu pripojenia USB

- 1 Na obrazovke Domovská obrazovka ťuknite na položku .
- 2 Vyhľadajte a ťuknite na položky **Nastavenie > Sony Ericsson > Možnosti pripojenia > Režim pripojenia USB**.
- 3 Ťuknite na položku **Režim veľkokapacitného prenosu (MSC)**.
- 4 Ťuknite na položku **OK**.

- ! Vo východiskovom nastavení je ako predvolený aktivovaný režim prenosu médií.

### Pripojenie telefónu k počítaču prostredníctvom režimu veľkokapacitného prenosu

- 1 Posuňte stavový riadok smerom nadol.
  - 2 Ťuknite na položky **Pripojte váš telefón > Pripojenie k pamäť. karte telefónu**.
- ! Ak máte v telefóne spustenú aplikáciu, ktorá využíva pamäťovú kartu, možno budete musieť túto aplikáciu zatvoriť, aby ste získali prístup na pamäťovú kartu.

### Odpojenie káblu USB v režime veľkokapacitného prenosu

- ! Počas prenosu obsahu neodpájajte kábel USB. Obsah by sa tým mohol poškodiť.

- 1 **Počítač:** Pripojenie s pomocou kábla USB ukončíte pomocou funkcie *Bezpečne odobrať hardvér*.
  - 2 **Telefón:** Posuňte stavový riadok smerom nadol.
  - 3 Ťknite na položku **Pripojená pamäťová karta telefónu**.
  - 4 Zobrazí sa obrazovka, na ktorej ťknite na položku **Odpojiť**.
  - 5 Odpojte kábel USB od oboch zariadení.
- ! Pokyny pre počítač sa môžu líšiť v dôsledku rôznych operačných systémov. Viac informácií nájdete v dokumentácii k operačnému systému počítača.

### Presunutie obsahu medzi telefónom a počítačom prostredníctvom kábla USB

- 1 Pripojte telefón k počítaču pomocou kábla USB.
- 2 **Telefón:** V stavovom riadku sa zobrazí symbol **Pripojenie v režime prenosu médií**.
- 3 **Počítač:** Otvorte na ploche počítača program Prieskumník systému Microsoft® Windows® a počkajte, pokým sa v ňom zobrazí pamäťová karta ako externý disk.
- 4 **Počítač:** Myšou uchopíte a preneste želané súbory medzi počítačom a telefónom.

## PC Companion

Aplikácia PC Companion pomáha pri prístupe a používaní ďalších funkcií a služieb pripojených k telefónu, takže môžete prenášať hudbu, video a fotografie. Môžete tiež aktualizovať telefón a získať najnovší dostupný softvér.

Ak chcete využívať aplikáciu PC Companion, potrebujete niektorý z nasledujúcich operačných systémov:

- Microsoft® Windows® 7
- Microsoft® Windows® Vista®
- Microsoft® Windows® XP, Service Pack 3 alebo novší.

Ak chcete nainštalovať aplikáciu PC Companion, pripojte telefón k počítaču pomocou kábla USB.

### Inštalácia softvéru PC Companion

- 1 Pripojte telefón k počítaču pomocou kábla USB.
  - 2 **Telefón:** Ťknite na možnosť **Spustiť** v okne inštalácie softvéru PC Companion.
  - 3 **Počítač:** o niekoľko sekúnd sa program PC Companion automaticky spustí. Podľa pokynov na obrazovke nainštalujte program PC Companion.
- 💡 Inštalácia softvéru PC Companion v telefóne je povolená implicitne. Túto možnosť môžete zakázať v nastavení telefónu.

### Spustenie aplikácie PC Companion

- 1 Pripojte telefón k počítaču pomocou kábla USB.
  - 2 **Telefón:** V stavovom riadku sa zobrazí symbol **Pripojenie v režime prenosu médií**.
  - 3 **Počítač:** Po niekoľkých sekundách sa aplikácia PC Companion automaticky spustí v počítači.
- 💡 Ak sa aplikácia PC Companion nespustí automaticky, môžete ju spustiť z ponuky Štart v počítači.

## Media Go™

Počítačová aplikácia Media Go™ pomáha prenášať a spravovať mediálny obsah telefónu i počítača. Aplikáciu Media Go™ nainštalujte z prostredia aplikácie PC Companion. Ďalšie informácie nájdete v časti **PC Companion** na strane 90.

Ak chcete využívať aplikáciu Media Go™, potrebujete niektorý z nasledujúcich operačných systémov:

- Microsoft® Windows® 7
- Microsoft® Windows® Vista®
- Microsoft® Windows® XP, Service Pack 3 alebo novší.

Pri prenose súborov medzi aplikáciou Media Go™ a telefónom musíte najprv pripojiť telefón k počítaču pomocou kábla USB. Taktiež musíte v telefóne povoliť pripojenie telefónu k počítaču. Ďalšie informácie nájdete v časti *Presunutie obsahu medzi telefónom a počítačom prostredníctvom kábla USB* na strane 90.

- 💡 Informácie o tom, ako používať aplikáciu Media Go™, nájdete v pomocníkovi v hlavnej ponuke aplikácie Media Go™.

#### **Prenos obsahu pomocou aplikácie Media Go™**

- 1 Pripojte telefón k počítaču pomocou kábla USB.
  - 2 **Telefón:** V stavovom riadku sa zobrazí symbol **Pripojenie v režime prenosu médií**.
  - 3 **Počítač:** Automaticky sa spustí aplikácia PC Companion. V aplikácii PC Companion kliknutím na položku *Media Go* spustíte aplikáciu Media Go™. V niektorých prípadoch musíte počkať, kým sa nainštaluje aplikácia Media Go™.
  - 4 Presuňte súbory medzi počítačom a telefónom pomocou rozhrania aplikácie Media Go.
- ! Aplikáciu Media Go™ si môžete taktiež prevziať z adresy [www.sonyericsson.com/support](http://www.sonyericsson.com/support).

# Služby polohy

Pomocou telefónu môžete zistiť, kde sa nachádzate. Existujú dva spôsoby: GPS alebo bezdrôtová sieť. Ak potrebujete iba približné určenie polohy a chcete ho rýchle, najlepším riešením je voľba bezdrôtovej siete. Ak potrebujete presnejšie určenie polohy a máte nezatiienený výhľad na oblohu, zvolte možnosť GPS. Môžete aktivovať obidve možnosti a zistiť tak, že určíte svoju polohu aj v situáciách, kde je signál siete slabý.

- ! Spoločnosť Sony Ericsson nezaručuje presnosť žiadnej služby na určovanie polohy vrátane navigačných služieb.

## Zapnutie GPS

- 1 Na obrazovke Home screen ťuknite na položku .
- 2 Ťuknite na položky **Nastavenie** > **Poloha a zabezpečenie**.
- 3 Označte políčko **Použiť satelity GPS**.

## Povoliť bezdrôtové siete

- 1 Na obrazovke Home screen ťuknite na položku .
- 2 Ťuknite na položky **Nastavenie** > **Poloha a zabezpečenie**.
- 3 Označte políčko **Použiť bezdrôtové siete**.

## Používanie systému GPS

Telefón je vybavený prijímačom GPS (svetového systému na určovanie polohy), ktorý využíva signál zo satelitov na výpočet vašej polohy.

- ! Pri využívaní funkcií používajúcich prijímač GPS na zistenie svojej polohy sa uistite, že sa nachádzate na mieste s priamym výhľadom na oblohu.

## Ako maximálne využiť funkcie

Pri prvom používaní systému GPS môže stanovenie polohy trvať 5 až 10 minút. Vo vyhľadávaní pomôže, ak sa nachádzate na mieste s neobmedzeným výhľadom na oblohu. Stojte na mieste a nezakrývajte anténu GPS (zvýraznená oblasť na obrázku). Signály GPS dokážu prejsť cez oblaky a plast, ale nedokážu prejsť cez väčšinu pevných objektov, ako sú budovy alebo hory. Ak sa vašu polohu nepodarí nájsť ani po niekoľkých minútach, presuňte sa na iné miesto.



## Google Maps™

Sledujte svoju aktuálnu polohu, zobrazte si stav na cestách v reálnom čase a získajte podrobné smery k svojmu cieľu.

V zobrazení mapy sa pripájate na internet a telefón prenáša údaje. Pred výletom si môžete prevziať a uložiť na pamäťovú kartu mapy a vyhnúť sa tak poplatkom za roaming.

- ! Aplikácia Google Maps™ nemusí byť k dispozícii v každej krajine alebo regióne.

#### Používanie aplikácie Google Maps™

- 1 V aplikácii Domovská obrazovka ťuknite na položku .
- 2 Vyhľadajte a ťuknite na položku **Maps**.

- ! Ak chcete použiť svoje umiestnenie, povoľte minimálne jeden spôsob lokalizácie dostupný v rámci možnosti **Nastavenie > Poloha a zabezpečenie**.

#### Zobrazenie ďalších informácií o aplikácii Google Maps™

- Ak použijete možnosť **Maps**, stlačte tlačidlo , potom ťuknite na položku **Ďalšie položky > Pomoc**.

#### Zobrazenie miest, na ktorých sa nachádzajú vaši priatelia pomocou aplikácie Google Latitude™

Pridajte sa k aplikácii Google Latitude™, zobrazujte miesta na mape, na ktorých sa nachádzajú vaši priatelia, oznámte im svoju polohu a ďalšie informácie.

#### Získanie popisu cesty

Aplikácia Google Maps™ dokáže poskytnúť popis cesty pre chôdzou pešo, verejnou dopravou alebo autom. Na obrazovke Home screen môžete do cieľa pridať skratky, takže jediným dotknutím sa danej skratky získate cestu do tohto cieľa, nech sa práve nachádzate kdekoľvek.

V zobrazení mapy sa pripájate na internet a telefón prenáša údaje. Pred výletom si môžete prevziať a uložiť na pamäťovú kartu mapy a vyhnúť sa tak poplatkom za roaming.

- ! Spoločnosť Sony Ericsson nezaručuje presnosť žiadnej navigačnej služby.

#### Použitie aplikácie Navigácia

Poskytne vám podrobné pokyny, ako sa dostať na určité miesto. Smer určujú ústne pokyny, ako aj pokyny zobrazené na obrazovke.

- ! Navigácia nemusí byť dostupná vo všetkých krajinách.

#### Spustenie navigácie

- 1 Na obrazovke Home screen ťuknite na položku .
- 2 Vyhľadajte a ťuknite na položku **Navigácia**.

# Blokovanie a ochrana telefónu

## IMEI

Každý telefón má svoje jedinečné číslo IMEI (International Mobile Equipment Identity). Mali by ste si odložiť kópiu tohto čísla. Ak vám ukradnú telefón, váš poskytovateľ siete môže použitím vášho čísla IMEI zablokovať prístup telefónu k sieti vo vašej krajine.

### Zobrazenie čísla IMEI

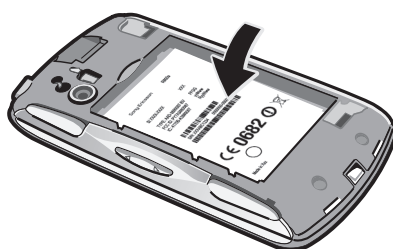

- Číslo IMEI nájdete pod batériou.

### Zobrazenie čísla IMEI v telefóne

- 1 V aplikácii Domovská obrazovka ťuknite na položku .
- 2 Vyhľadajte a ťuknite na položky **Nastavenie** > **Informácie o telefóne** > **Stav**.
- 3 Prejdite na položku **IMEI** a zobrazte číslo **IMEI**.

## Ochrana karty SIM

Zámok karty SIM chráni iba vaše predplatené služby. Telefón však bude fungovať s novou kartou SIM. Ak je funkcia zámku karty SIM zapnutá, musíte zadať kód PIN (Personal Identity Number – osobné identifikačné číslo). Ak opakovane zadáte nesprávny kód PIN a prekročíte maximálny povolený počet pokusov, vaša karta SIM sa zablokuje. Na jej odblokovanie musíte zadať kód PUK (Personal Unblocking Key – osobné heslo na odblokovanie) a potom nový kód PIN. Kódy PIN, PIN2 a PUK vám poskytne sieťový operátor.

### Povolenie blokovania karty SIM pomocou kódu PIN

- 1 V aplikácii Domovská obrazovka ťuknite na položku .
- 2 Vyhľadajte a ťuknite na položky **Nastavenie** > **Poloha a zabezpečenie** > **Nastavenie zámku karty SIM** > **Zamknúť kartu SIM**.
- 3 Zadajte kód PIN karty SIM a ťuknite na položku **OK**.

### Zmena kódu PIN karty SIM

- 1 V aplikácii Domovská obrazovka ťuknite na položku .
- 2 Vyhľadajte a ťuknite na položky **Nastavenie** > **Poloha a zabezpečenie** > **Nastavenie zámku karty SIM** > **Zmeniť kód PIN kar. SIM**.
- 3 Zadajte starý kód PIN karty SIM a ťuknite na položku **OK**.
- 4 Zadajte nový kód PIN karty SIM a ťuknite na položku **OK**.
- 5 Zadajte nový kód PIN karty SIM a ťuknite na **OK**.

### Zmena kódu PIN2 karty SIM

- 1 V aplikácii Domovská obrazovka ťuknite na položku .
- 2 Vyhľadajte a ťuknite na položky **Nastavenie** > **Nastavenie hovorov** > **Číslo pevného vytáčania** > **Zmeniť kód PIN2**.
- 3 Zadajte starý kód PIN2 karty SIM a ťuknite na položku **OK**.
- 4 Zadajte nový kód PIN2 karty SIM a ťuknite na tlačidlo **OK**.
- 5 Potvrďte nový kód PIN2 a ťuknite na tlačidlo **OK**.

## Odblokovanie zamknutej karty SIM

- 1 Keď sa zobrazí správa **Karta SIM je zablokovaná kódom PUK. Zadajte kód PUK a odblokujte ju.**, zadajte kód PUK a ťuknite na položku **OK**.
  - 2 Zadajte nový kód PIN a ťuknite na položku **OK**.
  - 3 Znova zadajte nový kód PIN a ťuknite na položku **OK**.
- ! Ak prekročíte počet nesprávnych zadaní kódu PUK, karta SIM sa zablokuje. Potom sa budete musieť obrátiť na poskytovateľa služieb a získať od neho novú kartu SIM.

## Nastavenie uzamknutia obrazovky

### Nastavenie zámku obrazovky

- 1 Na obrazovke Domovská obrazovka ťuknite na položku  > **Nastavenie** > **Poloha a zabezpečenie** > **Nastavenie zámku obrazovky**.
  - 2 Vyberte požadovanú možnosť.
- 💡 Je veľmi dôležité, aby ste si zapamätali svoj bezpečnostný vzor na odomknutie obrazovky, PIN alebo heslo. Ak uvedené informácie zabudnete, môže sa stať, že nebudete môcť obnoviť dôležité údaje, napríklad kontakty a správy. Podrobnejšie informácie vám poskytne kontaktné centrum Sony Ericsson.

### Vytvorenie bezpečnostného vzoru na odomknutie obrazovky

- 1 V aplikácii Domovská obrazovka ťuknite na položku .
- 2 Vyhľadajte a ťuknite na položky **Nastavenie** > **Poloha a zabezpečenie** > **Nastavenie zámku obrazovky** > **Vzor**.
- 3 Postupujte podľa zobrazených pokynov. Zobrazí sa výzva na výber bezpečnostnej otázky, ktorá sa použije na odblokovanie telefónu, ak zabudnete bezpečnostný vzor na odomknutie obrazovky.

### Odomknutie obrazovky pomocou bezpečnostného vzoru na odomknutie obrazovky

- 1 Aktivujte obrazovku.
  - 2 Nakreslite bezpečnostný vzor na odomknutie obrazovky.
- ! Ak bude nakreslený bezpečnostný vzor na odomknutie obrazovky odmietnutý päťkrát za sebou, môžete buď počkať 30 sekúnd a skúsiť znova, alebo odpovedať na vybranú bezpečnostnú otázku.

### Zmena bezpečnostného vzoru na odomknutie obrazovky

- 1 V aplikácii Domovská obrazovka ťuknite na položku .
- 2 Vyhľadajte a ťuknite na položky **Nastavenie** > **Poloha a zabezpečenie** > **Zmena zámku obrazovky**.
- 3 Postupujte podľa zobrazených pokynov.

### Deaktivácia bezpečnostného vzoru na odomknutie obrazovky

- 1 Na obrazovke ťuknite na položku  > **Nastavenie** > **Poloha a zabezpečenie** > **Zmena zámku obrazovky**.
- 2 Nakreslite bezpečnostný vzor na odomknutie obrazovky.
- 3 Ťuknite na položku **Žiadne**.

### Vytvorenie PIN na odomknutie obrazovky

- 1 Na obrazovke Home screen ťuknite na položku  > **Nastavenie** > **Poloha a zabezpečenie** > **Nastavenie zámku obrazovky** > **Kód PIN**.
- 2 Zadajte číselný kód PIN a ťuknite na položku **Pokračovať**.
- 3 Potvrďte svoj kód PIN a ťuknite na možnosť .

### Deaktivácia kódu PIN na odomknutie obrazovky

- 1 Na obrazovke Domovská obrazovka ťuknite na položku  > **Nastavenie** > **Poloha a zabezpečenie** > **Zmena zámku obrazovky**.
- 2 Zadajte kód PIN a ťuknite na položku **Pokračovať**.
- 3 Ťuknite na položku **Žiadne**.

#### **Ak chcete vytvoriť heslo na uzamknutie obrazovky**

- 1 Na obrazovke Domovská obrazovka ťuknite  > **Nastavenie** > **Poloha a zabezpečenie** > **Nastavenie zámku obrazovky** > **Heslo**.
- 2 Zadajte heslo. Zadané heslo musí obsahovať aspoň jedno písmeno a musí byť aspoň štyri znaky dlhé.
- 3 Ťuknite na položku **Pokračovať**.
- 4 Potvrďte heslo a ťuknite na položku .

#### **Deaktivácia hesla na odomknutie obrazovky**

- 1 Na obrazovke Domovská obrazovka ťuknite na položku  > **Nastavenie** > **Poloha a zabezpečenie** > **Zmena zámku obrazovky**.
- 2 Zadajte heslo a ťuknite na položku **Pokračovať**.
- 3 Ťuknite na položku **Žiadne**.



# Aktualizácia telefónu

Aktualizujte si telefón s najnovšou verziou softvéru a získajte optimálny výkon a najnovšie zlepšenia. Aktualizácie môžete preberať priamo do telefónu pomocou internetového pripojenia 2G alebo 3G, alebo pomocou pripojenia Wi-Fi. Ďalšou možnosťou je použitie aplikácie PC Companion na počítači. Stačí pripojiť telefón k počítaču pomocou kábla USB a aplikácia PC Companion vás prevedie zvyškom procesu.

- ! Pri internetovom pripojení cez telefón sa môžu objaviť poplatky za pripojenie. Ďalšie informácie získate od svojho operátora.
- ! Skôr ako spustíte aktualizáciu telefónu pomocou aplikácie PC Companion, vytvorte a uložte zálohu všetkých údajov v telefóne.

## Bezdrôtová aktualizácia telefónu

### Bezdrôtové preberanie softvérových aktualizácií

- 1 Na obrazovke Home screen ťuknite na položku .
  - 2 Vyhľadajte a ťuknite na položky **Nastavenie** > **Informácie o telefóne** > **Aktualizácia softvéru**.
  - 3 Ťuknite na položku **Aktualizovať**. Podľa pokynov na obrazovke aktualizujte telefón.
- 💡 Zvoľte možnosť **Automaticky hľadať**, ak si želáte, aby vás telefón automaticky informoval o aktualizáciách softvéru.

## Aktualizácia telefónu pomocou kábla USB

Telefón môžete aktualizovať pomocou kábla USB a aplikácie PC Companion. Aplikácia PC Companion je k dispozícii po pripojení telefónu k počítaču prostredníctvom kábla USB. Ďalšie informácie o spustení softvéru PC Companion nájdete v časti *PC Companion* na strane 90.

### Preberanie aktualizácií softvéru pomocou pripojeného kábla USB

- ! Počas aktualizácie telefónu neodpájajte kábel USB, mohol by sa tým porušiť prenášaný obsah. Po skončení dbajte na bezpečné odstránenie hardvéru z počítača.
  - ! Pred vykonaním pokynov uvedených nižšie musíte mať v počítači nainštalovanú aplikáciu PC Companion. Ak chcete nainštalovať aplikáciu PC Companion, pripojte telefón k počítaču pomocou kábla USB a postupujte podľa pokynov na obrazovke v telefóne.
- 1 Pripojte telefón k počítaču pomocou kábla USB. Ak ste práve nainštalovali aplikáciu PC Companion, pred začatím preberania aktualizácií softvéru telefón od počítača odpojte a pripojte.
  - 2 **Telefón:** Ťuknite na položku **Pripojte váš telefón**.
  - 3 **Počítač:** Počkajte niekoľko sekúnd, kým sa aplikácia PC Companion nespustí. Ak sa aplikácia PC Companion nespustí automaticky, môžete ju spustiť z ponuky Štart v počítači.
  - 4 **Počítač:** Ak chcete aktualizovať telefón, kliknite na položku *Zóna podpory* a vyberte možnosť *Aktualizovať softvér* a postupujte podľa pokynov na obrazovke.
- ! Pri používaní aplikácie PC Companion sa tiež zobrazia upozornenia na dostupnosť aktualizácií softvéru telefónu.

# Prehľad nastavení telefónu

Získajte informácie o nastaveniach telefónu, aby ste si ho mohli prispôbiť podľa svojich potrieb.

|                                |   |
|--------------------------------|---|
| <b>Bezdrôtové &amp; siete</b>  | Spravujte bezdrôtové pripojenia a nastavenia pripojenia   |
| <b>Nastavenie hovorov</b>      | Nakonfigurujte nastavenia tak, aby ste mohli napríklad počúvať a spravovať hlasovú schránku.  |
| <b>Zvuk</b>                    | Nakonfigurujte zvonenie telefónu, vibrovanie alebo upozornenie na prichádzajúcu komunikáciu. Pomocou týchto nastavení môžete tiež nastaviť hlasitosť hudby alebo iného zvukového média a niektoré súvisiace nastavenia. |
| <b>Zobrazenie</b>              | Vyberte, ak chcete pri otočení telefónu zmeniť orientáciu, alebo ak chcete nastaviť jas obrazovky.  |
| <b>Poloha a zabezpečenie</b>   | Nastavte navigačné nastavenia a chráňte svoj telefón nastavením rôznych zámkov a hesiel.  |
| <b>Aplikácie</b>               | Správa a odstránenie nainštalovaných aplikácií  |
| <b>Kontá a synchronizácia</b>  | Povoľte aplikáciám automatickú synchronizáciu a umožnite im synchronizovať údaje na pozadí, či už v nich aktívne pracujete, alebo nie   |
| <b>Ochrana osobných údajov</b> | Spravujte svoje osobné informácie, obnovte nastavenia a ďalšie údaje pri nainštalovaní aplikácie a vymažte všetky osobné údaje z internej pamäte telefónu   |
| <b>Ukladací priestor</b>       | Skontrolujte voľné miesto v internej pamäti telefónu a na karte SD. Môžete tiež vymazať kartu SD alebo ju kvôli bezpečnému odstráneniu odpojiť  |
| <b>Jazyk a klávesnica</b>      | Vyberte jazyk telefónu a upravte možnosti vkladania textu   |
| <b>Hlasový vstup a výstup</b>  | Nakonfigurujte funkciu hlasového vstupu, aby ste mohli zadávať text hovoreným slovom  |
| <b>Prístupnosť</b>             | Aktivujte nainštalované aplikácie na zjednodušenie prístupu a upravte príslušné nastavenia  |
| <b>Dátum a čas</b>             | Nastavte čas a dátum, alebo vyberte hodnoty zo siete. Vyberte preferovaný formát dátumu a času  |
| <b>Informácie o telefóne</b>   | Zobraziť informácie o telefóne, ako je číslo modelu, verzia firmvéru a stav batérie   |

# Prehľad ikon



## Ikony stavu



















Na obrazovke sa môžu zobraziť nasledujúce ikony stavu telefónu:

|   |  |
|---|--|
|    | Intenzita signálu                        |
|    | Bez signálu                              |
|    | Roaming                                  |
|    | GPRS je k dispozícií                     |
|    | EDGE je k dispozícii                     |
|    | 3G je k dispozícii                       |
|    | Odosielanie a preberanie údajov GPRS     |
|    | Odosielanie a preberanie údajov EDGE     |
|    | Odosielanie a preberanie údajov 3G       |
|    | Stav batérie                             |
|  | Batéria sa nabíja                        |
|  | Služba GPS aktivovaná                    |
|  | Aktivovaný režim v lietadle              |
|  | Náhlavná súprava je pripojená            |
|  | Funkcia Bluetooth™ aktivovaná            |
|  | Pripojenie k inému zariadeniu Bluetooth™ |
|  | Nie je vložená karta SIM                 |
|  | Mikrofón je stlmený                      |
|  | Hlasný odposluch je zapnutý              |
|  | Reproduktor je vypnutý                   |
|  | Vibračný režim                           |
|  | Budík nastavený                          |





## Ikony oznámení







Na obrazovke sa môžu zobraziť nasledujúce ikony oznámení:

|   |                                  |
|---|----------------------------------|
|  | Nová e-mailová správa            |
|  | Nová správa SMS alebo správa MMS |

|   |   |
|---|---|
|    | Nová okamžitá správa  |
|    | Nová hlasová správa   |
|    | Nadchádzajúca udalosť v kalendári                               |
|    | Prehráva sa skladba   |
|    | Prebieha synchronizácia   |
|    | Problém s prihlásením alebo synchronizáciou                     |
|    | Pripojenie Wi-Fi® je aktívne a bezdrôtové siete sú k dispozícii |
|    | Telefón je pripojený k počítaču pomocou kábla USB               |
|    | Správa varovania  |
|    | Chybové hlásenie  |
|    | Zmeškaný hovor  |
|    | Prebieha hovor  |
|    | Prebiehajúci hovor je stlmený                                   |
|   | Podržaný hovor  |
|  | Zapnuté presmerovanie hovorov                                   |
|  | Preberanie údajov   |
|  | Odvzdávanie údajov  |
|  | Viac (nezobrazených) upozornení                                 |

# Prehľad aplikácií

|   |                             |   |
|---|-----------------------------|---|
|    | <b>Budík</b>                | Zobrazí dátum, čas a informácie o počasi a telefóne. Môže sa taktiež použiť na nastavenie budíka v telefóne.                      |
|    | <b>Prehľadávač</b>          | Prehľadávanie webu a preberanie nových programov a súborov  |
|    | <b>Kalkulačka</b>           | Vykonávanie základných výpočtov   |
|    | <b>Kalendár</b>             | Prehľad o všetkých udalostiach  |
|    | <b>Fotoaparát</b>           | Snímanie fotografií a nahrávanie videoklipov  |
|    | <b>Kontakty</b>             | Prehľad o priateľoch a kolegoch   |
|    | <b>Súbory na prevzatie</b>  | Prístup k prevzatým aplikáciám  |
|    | <b>E-mail</b>               | Odosielanie a prijímanie e-mailov   |
|    | <b>Galéria</b>              | Zobrazenie obrázkov a fotografií  |
|    | <b>Gmail™</b>               | E-mailová aplikácia podporujúca službu Gmail™   |
|    | <b>Google Search</b>        | Nájdite informácie v telefóne a na internete  |
|    | <b>Latitude</b>             | Zobrazte si polohy priateľov na mape a zdieľajte s nimi svoju polohu a ďalšie informácie  |
|  | <b>Maps</b>                 | Zobrazenie aktuálnej polohy, vyhľadávanie iných lokalít a výpočet dĺžky trás  |
|  | <b>Market</b>               | Prejdite do služby Android Market™, aby ste si prevzali bezplatné alebo platené aplikácie pre váš telefón                         |
|  | <b>Media server</b>         | Zdieľajte mediálne súbory v telefóne s inými zariadeniami pomocou zdieľaného pripojenia Wi-Fi®                                    |
|  | <b>Správy</b>               | Odosielajte a prijímajte správy SMS a MMS   |
|  | <b>Hudba</b>                | Prehrávanie hudby a zoznamov skladieb   |
|  | <b>Navigácia</b>            | Navigácia pri jazde pomocou postupného hlasového navádzania   |
|  | <b>News and Weather</b>     | Zobrazenie správ a predpovedí počasia   |
|  | <b>Telefón</b>              | Uskutočňovanie a prijímanie hovorov, prepínanie medzi hovormi, uskutočňovanie konferenčných hovorov a zobrazenie histórie hovorov |
|  | <b>Places</b>               | Hľadať miesta. Môžete napríklad vyhľadať reštaurácie  |
|  | <b>PlayNow™</b>             | Preberanie množstva skvelého obsahu pre telefón   |
|  | <b>PlayStation® Pocket</b>  | Premeňte telefón na hrací automat a vstúpte do sveta Sony Playstation® Pocket   |
|  | <b>Nastavenie</b>           | Úprava nastavení telefónu podľa vlastných predstáv  |
|  | <b>Sprivodca nastavením</b> | Vysvetľuje základné funkcie telefónu a napomáha pri zadávaní základných nastavení   |
|  | <b>Synchronizácia</b>       | Synchronizácia kontaktov, kalendára a ďalších položiek  |

|   |                             |  |
|---|-----------------------------|--|
|  | <b>Talk</b>                 | Konverzácia chat online  |
|  | <b>Timescape™</b>           | Majte prehľad o vašej celodennej komunikácii                               |
|  | <b>TrackID™</b>             | Služba na rozpoznanie hudby  |
|  | <b>Podpora</b>              | Zistite viac o tom, ako používať váš telefón                               |
|  | <b>Hlasové vytáčanie</b>    | Vytočte telefonický hovor vyslovením mena kontaktu alebo telefónneho čísla |
|  | <b>Hlasové vyhľadávanie</b> | Pomocou hlasových príkazov môžete vykonať veľa bežných úloh                |
|  | <b>YouTube™</b>             | Zdieľanie a sledovanie videí z celého sveta                                |

! Niektoré siete, prípadne poskytovatelia služieb v niektorých oblastiach nepodporujú všetky spomínané aplikácie.

💡 Aplikácie, ktoré si prevezmete sa objavia na obrazovke aplikácií.

# Podpora používateľa

Prístup k podpore používateľa máte priamo vo vašom telefóne vďaka aplikácii Podpora. Napríklad môžete otvoriť používateľskú príručku obsahujúcu pokyny na používanie vášho telefónu. Môžete tiež riešiť problémy a získať inú pomoc zo zóny podpory spoločnosti Sony Ericsson a z našich kontaktných centier.

- **Funkcie aplikácie Podpora:**
    - Používateľská príručka v telefóne - čítanie a vyhľadávanie v rozšírenej používateľskej príručke.
    - Optimalizátor telefónu – zlepšuje výkon batérie a softvéru, ako aj konektivitu.
    - Vzdelávajte sa – prečítajte si tipy a triky, získajte najnovšie novinky a sledujte inštruktážne videá.
    - E-mailová podpora – odošlite e-mail nášmu tímu podpory.
  - **Zóna podpory** – navštívte stránku komplexnej podpory [www.sonyericsson.com/support](http://www.sonyericsson.com/support) a vyťažte zo svojho telefónu maximum.
  - **Riešenie problémov** – na konci používateľskej príručky a na zóne podpory môžete hľadať časté problémy a chybové správy.
  - **Kontaktné centrum** – ak všetko ostatné zlyhá. Príslušné číslo je uvedené v priloženom letáku s *dôležitými informáciami*.
- ! Rozšírenú používateľskú príručku nájdete na webovej adrese [www.sonyericsson.com/support](http://www.sonyericsson.com/support).

## Prístup k podpornej aplikácii

- 1 Na obrazovke aplikácií nájdite a ťuknite na položku **Podpora** .
- 2 Nájdite a ťuknite na položku požadovanej podpory.

# Riešenie problémov

## Telefón nefunguje podľa očakávania

Ak máte s telefónom problémy, skúste sa pred podniknutím ďalších krokov riadiť nasledujúcimi radami:

- Reštartujte telefón.
- Vyberte a znova vložte batériu a kartu SIM. Následne telefón reštartujte.
- Telefón aktualizujte. Aktualizácia telefónu zaručuje optimálny výkon a poskytuje najnovšie vylepšenia. Ďalšie informácie nájdete v časti **Aktualizácia telefónu** na strane 97.
- Obnovte svoj telefón.

 Pri obnovovaní telefónu buďte trpezliví. Reštartovaním telefónu počas obnovovania sa telefón môže trvalo poškodiť.

### Vynútené ukončenie aplikácie

- Ak automaticky otvárané okno ohlási neodpovedajúcu aplikáciu, ťuknite na položku **Vynútiť zatvorenie**.

 Ak nechcete aplikáciu ukončiť vynútené, ťuknite na položku **Čakať** a počkajte, kým aplikácia zareaguje.

## Obnovenie nastavenia telefónu

Môžete obnoviť pôvodné nastavenia telefónu, pričom môžete, ale nemusíte, vymazať všetky vaše osobné údaje. Je možné obnoviť nastavenia telefónu do stavu, v ktorom bol pred prvým zapnutím. Ale predtým, ako vykonáte obnovenie, uistite sa, že ste si záložovali všetky dôležité údaje uložené v telefóne.

### Obnovenie pôvodného nastavenia telefónu

- 1 Na obrazovke Domovská obrazovka ťuknite na položku .
- 2 Vyhľadajte a ťuknite na položky **Nastavenie** > **Ochrana osobných údajov**.
- 3 Ťuknite na položku **Obnovenie údajov výrobcu**.
- 4 Ak chcete vymazať nielen vnútorný ukladací priestor, ale aj ostatné údaje používateľa, napríklad fotografie a hudbu, označte políčko **Vymazať kartu SD**.
- 5 Ťuknite na položku **Obnoviť telefón**.
- 6 Potvrďte ťuknutím na položku **Vymazať všetko**.

## Telefón nie je možné nabiť

Nabíjačka nie je správne pripojená alebo jej pripojenie nie je dostatočné. Vyberte batériu a vyčistite konektory.

## Keď sa začne telefón nabíjať, nezobrazí sa ikona nabíjania batérie

Môže to trvať niekoľko minút, kým sa na obrazovke zobrazí ikona batérie.

## Výkon batérie je nízky

Riadte sa našimi inteligentnými tipmi o tom, ako získať z vašej batérie viac. Pozrite si časť **Výkon batérie** na strane 23.



## **Pri použití kábla USB nie je možné prenášať obsah medzi telefónom a počítačom.**

Nie je nainštalovaný potrebný softvér alebo ovládače rozhrania USB. Podrobnejšie pokyny a pomoc pri riešení problémov nájdete na adrese [www.sonyericsson.com/support](http://www.sonyericsson.com/support).

## **Nemôžem používať internetové služby**

Skontrolujte, či vaše predplatné zahŕňa aj možnosť preberania údajov a máte správne nastavené pripojenie k internetu. Ďalšie informácie o povolení dátového prenosu, údajových služieb pri roamingu a preberaní internetových nastavení nájdete v časti **Nastavenia Internetu a správ** na strane 25. Ďalšie informácie o nastavení subskripcie vám poskytne mobilný operátor.

## **Chybové hlásenia**

### **Žiadne pokrytie sieťou**

- Telefón je nastavený na režim V lietadle. Skontrolujte, či je režim V lietadle vypnutý.
- Telefón neprijíma žiadny signál siete alebo je prijímaný signál príliš slabý. Kontaktujte svojho mobilného operátora a uistite sa, či má sieť na danom mieste pokrytie.
- Karta SIM nefunguje správne. Skúste kartu SIM vložiť do iného telefónu. Ak v ňom funguje, zdrojom problému je pravdepodobne telefón. V takomto prípade kontaktuje najbližšie servisné stredisko spoločnosti Sony Ericsson.

### **Len tiesňové hovory**

Nachádzate sa v dosahu siete, ale nemáte povolenie ju používať. V prípade núdze však niektorí sieťoví operátori umožňujú hovory na medzinárodné tiesňové číslo 112. Ďalšie informácie nájdete v časti **Tiesňové hovory** na stránke 31.

### **Karta SIM je zablokovaná.**

Zadali ste nesprávny kód PIN trikrát za sebou. Na odblokovanie telefónu musíte použiť kód PUK, ktorý vám poskytne operátor.

### **Karta SIM zablok. kódom PUK.**

Zadali ste nesprávny kód PUK (Personal Unblocking Key – osobný kód na odblokovanie) desaťkrát za sebou. Obráťte sa na poskytovateľa služieb.

# Právne informácie

## Sony Ericsson R800i/R800a

Túto používateľskú príručku vydala spoločnosť Sony Ericsson Mobile Communications AB alebo jej miestna pobočka bez akýchkoľvek záruky. Zlepšenia a zmeny tejto používateľskej príručky vyplývajúce z tlačových chýb, z nepresností v aktuálnych informáciách alebo zo zlepšenia programov alebo vybavenia môžu byť spracované iba spoločnosťou Sony Ericsson Mobile Communications AB, a to kedykoľvek a bez upozornenia. Také zmeny budú zahrnuté v nových vydaniach tejto používateľskej príručky.

Všetky práva vyhradené.

©Sony Ericsson Mobile Communications AB, 2011

Číslo publikácie: 1248-2273.2

Váš mobilný telefón dokáže preberať, ukladať a posilať ďalej ďalší obsah, napríklad signály zvonenia. Použitie takého obsahu môže byť obmedzené alebo zakázané na základe práv tretích osôb, medzi ktoré patria okrem iného aj obmedzenia dané platnými zákonmi na ochranu duševného vlastníctva. Plnú zodpovednosť za dodatočný obsah, ktorý prevezmete do mobilného telefónu alebo odošlete z telefónu, nesiete vy, a nie spoločnosť Sony Ericsson. Pred použitím ľubovoľného dodatočného obsahu skontrolujte, či máte na zamýšľané použitie potrebnú licenciu alebo iné oprávnenie. Spoločnosť Sony Ericsson nezaručuje presnosť, integritu ani kvalitu akéhokoľvek dodatočného obsahu alebo akéhokoľvek obsahu pochádzajúceho od tretích strán. Spoločnosť Sony Ericsson nebude za žiadnych okolností niesť akúkoľvek zodpovednosť za vaše nesprávne používanie dodatočného obsahu alebo obsahu tretích strán.

Táto používateľská príručka môže odkazovať na služby alebo aplikácie poskytované tretími stranami. Používanie takýchto programov alebo služieb môže vyžadovať osobitnú registráciu u iného poskytovateľa a môžu sa naň vzťahovať ďalšie podmienky používania. V prípade aplikácií spúšťaných prostredníctvom webovej lokality tretej strany si vopred prečítajte podmienky jej používania a príslušné pravidlá ochrany osobných údajov. Spoločnosť Sony Ericsson neručí za dostupnosť ani výkon webových lokalít tretích strán alebo ponúkaných služieb.

Vytiahnite batériu a uvidíte informácie pre regulačné orgány, ako je napríklad značka CE.

Všetky tu uvedené názvy výrobkov a spoločností sú ochrannými značkami alebo registrovanými ochrannými značkami jednotlivých vlastníkov. Akékoľvek práva, ktoré tu nie sú výslovne udelené, sú vyhradené. Všetky ochranné známky sú majetkom ich príslušných vlastníkov.

Ďalšie informácie nájdete na adrese [www.sonyericsson.com/cws/corporate/common/legal/disclaimer](http://www.sonyericsson.com/cws/corporate/common/legal/disclaimer).

Všetky obrázky sú iba informatívne a nemusia presne zodpovedať skutočnému telefónu.

Tento výrobok je chránený určitými právami na duševné vlastníctvo spoločnosti Microsoft. Použitie alebo šírenie tejto technológie mimo tohto výrobku je bez licencie od spoločnosti Microsoft zakázané.

Vlastníci obsahu používajú technológiu správy digitálnych práv Windows Media (WMDRM) na ochranu duševného vlastníctva vrátane autorských práv. Toto zariadenie využíva softvér WMDRM na prístup k obsahu chránenému technológiou WMDRM. Ak softvér WMDRM pri ochrane obsahu zlyhá, vlastníci obsahu môžu žiadať spoločnosť Microsoft o zrušenie schopnosti softvéru využívať technológiu WMDRM na prehrávanie alebo kopírovanie chráneného obsahu. Zrušenie nemá vplyv na nechránený obsah. Pri preberaní licencií pre chránený obsah súhlasíte s tým, že spoločnosť Microsoft môže s licenciami uvádzať aj zoznam zrušených certifikátov. Vlastníci obsahu môžu vyžadovať, aby ste si na prístup k ich obsahu inovovali softvér WMDRM. V opačnom prípade nebudete mať prístup k obsahu, ktorý túto inováciu vyžaduje.

Tento výrobok je licencovaný v rámci licencie MPEG-4 visual a AVC patent portfolio na súkromné a nekomerčné použitie spotrebiteľom na i) kódovanie videa v súlade s vizuálnym štandardom MPEG-4 (MPEG-4 video) alebo štandardom AVC (AVC video) a na ii) dekódovanie videa MPEG-4 alebo AVC, ktoré spotrebiteľ zakódoval na súkromné a nekomerčné použitie a/alebo ktoré získal od poskytovateľa videa licencovaného spoločnosťou MPEG LA na poskytovanie videí MPEG-4 a AVC. Na akékoľvek iné použitie sa žiadna licencia neudeluje, ani sa nedá uplatniť. Ďalšie informácie vrátane tých, ktoré sa týkajú používania na reklamné, interné a komerčné účely a udeľovania licencií, možno získať od spoločnosti MPEG LA, L.L.C. Navštívte stránku <http://www.mpegla.com>. Dekódovacia technológia zvukového formátu MPEG Layer-3 je licencovaná spoločnosťou Fraunhofer IIS a Thomson.

Licenčná zmluva pre koncového používateľa softvéru Sun Java Platform, Micro Edition.

1. Obmedzenia: Tento softvér predstavuje dôverné informácie spoločnosti Sun chránené autorským zákonom. Všetky kópie softvéru ostávajú vo vlastníctve spoločnosti Sun a jej licenčných partnerov. Zákazník nesmie softvér upravovať, spätne analyzovať, prekladať, dešifrovať, extrahovať z neho informácie, ani ho inak spätne rozoberať. Tento softvér ako celok ani žiadna jeho časť sa nesmie stať predmetom prenajímania, prevodu či ďalšej licencie.

# Register

|  |                |  |
|--|----------------|--|
| <b>A</b>                                 |                |  |
| aktualizácia                             |                |  |
| stav                                     | 50             |  |
| aktualizácia telefónu                    | 97             |  |
| albumy                                   |                |  |
| odstránenie                              | 83             |  |
| albumy fotografií                        | 81             |  |
| odstránenie                              | 83             |  |
| zobrazenie                               | 81             |  |
| albumy videí                             | 81, 83         |  |
| zobrazenie                               | 81             |  |
| Android                                  | 7              |  |
| Android Market                           | 53             |  |
| animovaná tapeta                         | 16             |  |
| Aplikácia Navigácia                      | 93             |  |
| aplikácie                                | 7              |  |
| obrazovka                                | 16             |  |
| prehľad                                  | 101            |  |
| autopotrét                               | 76             |  |
| <b>B</b>                                 |                |  |
| batéria                                  | 12             |  |
| kryt                                     | 8              |  |
| odstrániť                                | 8              |  |
| bezdrôtové siete                         | 92             |  |
| blokovanie                               |                |  |
| aktivovanie obrazovky                    | 9              |  |
| blokovanie obrazovky                     | 9              |  |
| zablokovanie obrazovky                   | 9              |  |
| budík                                    | 57             |  |
| <b>C</b>                                 |                |  |
| caps lock                                | 19             |  |
| <b>Č</b>                                 |                |  |
| čas                                      | 21             |  |
| <b>D</b>                                 |                |  |
| dátum                                    |                |  |
| formát                                   | 21             |  |
| <b>E</b>                                 |                |  |
| e-mail                                   | 44             |  |
| viac ako jedno konto                     | 46             |  |
| ekvalizér                                | 72             |  |
| <b>F</b>                                 |                |  |
| Facebook™                                | 49             |  |
| aktualizácia stavu                       | 50             |  |
| prihlásenie                              | 50             |  |
| filter                                   |                |  |
| udalosti v aplikácii Timescape™          | 50             |  |
| firmitný e-mail, kalendár a kontakty     | 59             |  |
| fotoaparát                               | 76, 77, 79     |  |
| hľadáčik                                 | 76             |  |
| ikony                                    | 79             |  |
| nahrávanie videí                         | 78             |  |
| nastavenie                               | 77, 79         |  |
| ovládacie prvky                          | 76             |  |
| prehľad                                  | 76             |  |
| snímanie fotografií                      | 76             |  |
| video                                    | 78             |  |
| zatvorenie                               | 76             |  |
| zobrazenie fotografií                    | 76             |  |
| zobrazenie videí                         | 79             |  |
| fotografie                               | 76, 83, 84     |  |
| kopírovanie na/z počítača                | 71             |  |
| odstránenie                              | 84             |  |
| orezávanie                               | 84             |  |
| otočenie                                 | 83             |  |
| použitie ako fotografie kontaktu         | 84             |  |
| použitie ako tapety                      | 84             |  |
| prezentácia                              | 83             |  |
| priblíženie                              | 83             |  |
| pridanie ku kontaktu                     | 37             |  |
| snímanie                                 | 76             |  |
| zdieľanie                                | 76, 83, 84     |  |
| zobrazenie                               | 76, 81, 82, 83 |  |
| zobrazenie na mape                       | 84             |  |
| zobrazovač fotografií                    | 82             |  |
| <b>G</b>                                 |                |  |
| Galéria                                  | 81             |  |
| otvorenie                                | 81             |  |
| otvorenie albumu                         | 82             |  |
| zmena zobrazenia                         | 82             |  |
| Gmail™                                   | 47             |  |
| Google Latitude                          | 93             |  |
| Google Maps                              | 92             |  |
| Google Talk™                             | 48             |  |
| GPS                                      | 92             |  |
| <b>H</b>                                 |                |  |
| hľadáčik                                 | 76             |  |
| hlasitosť                                |                |  |
| nastavenie videa                         | 85             |  |
| tláčidlo                                 | 21             |  |
| hlasová schránka                         | 32             |  |
| hovory                                   | 31, 34         |  |
| čakajúce                                 | 33             |  |
| denník                                   | 32             |  |
| nastavenie                               | 34             |  |
| posielanie ďalej                         | 34             |  |
| posledné                                 | 32             |  |
| presmerovanie                            | 34             |  |
| prípád núdze                             | 31             |  |
| viacero                                  | 32             |  |
| zmeškané                                 | 32             |  |
| zoznam                                   | 32             |  |
| hudba                                    | 25, 71         |  |
| hľadanie pomocou technológie TrackID™    | 75             |  |
| kanály podcast                           | 71             |  |
| kopírovanie na pamäťovú kartu            | 71             |  |
| kopírovanie na/z počítača                | 71             |  |
| nastavenie hlasitosti                    | 72             |  |
| odstránenie                              | 72, 73         |  |
| použitie ekvalizéra                      | 72             |  |
| používanie súpravy handsfree             | 25             |  |
| pozastavenie skladby                     | 72             |  |
| prehľad informácií o prehrávači          | 71             |  |
| prehrávanie                              | 71             |  |
| prehrávanie v náhodnom poradí            | 73             |  |
| pridávanie skladieb do zoznamov skladieb | 74             |  |
| vytváranie zoznamov skladieb             | 74             |  |
| zakúpenie                                | 75             |  |
| zdieľanie                                | 73             |  |
| zmena skladieb                           | 72             |  |
| zoznamy skladieb                         | 74             |  |
| zvukové knihy                            | 71             |  |
| <b>I</b>                                 |                |  |
| ikony                                    | 99             |  |
| vo fotoaparáte                           | 79             |  |
| importovanie kontaktov na karte SIM      | 36             |  |
| informácie o použití                     | 26             |  |
| inteligentné zoznamy skladieb            |                |  |
| prehrávanie                              | 73             |  |

|                                    |        |  |            |
|------------------------------------|--------|--|------------|
| Internet                           |        | obrazovka Home screen                          | 14         |
| nastavenia                         | 25     | zmena  | 15         |
| webový prehliadač                  | 67     | odkazová služba                                | 32         |
| <b>J</b>                           |        | odosielanie                                    | 76, 83, 84 |
| jas                                | 22     | kontakty                                       | 39         |
| jazyk                              | 23     | vizitky  | 39         |
| písanie                            | 20     | odosielanie položiek s použitím technológie    |            |
| <b>K</b>                           |        | Bluetooth™                                     | 87         |
| kalendár                           | 56     | odstránenie                                    | 83         |
| vytvorenie udalosti                | 56     | budík  | 57         |
| karta SIM                          | 94     | fotografie                                     | 84         |
| exportovanie kontaktov do          | 40     | skladby  | 72, 73     |
| importovanie kontaktov z           | 36     | videá  | 85         |
| vloženie                           | 8      | okamžité správy                                | 48         |
| klávesnica                         | 19     | okno naposledy použitých aplikácií             | 17         |
| nastavenia                         | 20     | orezávanie                                     |            |
| konferenčné hovory                 | 33     | fotografie                                     | 84         |
| kontakty                           | 35     | osobné informácie                              | 35         |
| importovanie kontaktov z karty SIM | 36     | otočenie                                       |            |
| kopírovanie                        | 39     | fotografie                                     | 83         |
| obľúbené                           | 38     | <b>P</b>                                       |            |
| obrazové                           | 37, 84 | panely   | 49         |
| odosielanie                        | 39     | pevné vytáčanie                                | 34         |
| zálohovanie                        | 39     | PIN  | 94         |
| zdieľanie                          | 39     | plánovanie                                     | 56         |
| zľúčiť informácie o kontakte       | 38     | pokyny pri šoférovaní                          | 93         |
| konverzácia chat                   | 48     | posledné hovory                                | 32         |
| <b>M</b>                           |        | <i>pošta, pozri e-mail</i>                     |            |
| Mapy                               | 92     | pozastavenie skladby                           | 72         |
| Media Go™                          | 90     | preberanie                                     |            |
| mediálne súbory                    |        | nastavenia Internetu                           | 25         |
| kopírovanie na pamäťovú kartu      | 71     | predný fotoaparát                              | 76         |
| metóda vstupu                      | 19     | prehľad  |            |
| miniaplikácia widget               |        | prehrávač hudby                                | 71         |
| Timescape™                         | 49     | <i>prehľadávanie – pozri webový prehliadač</i> |            |
| miniaplikácie                      | 15     | prehrávač hudby                                | 71         |
| MMS                                |        | ekvalizér                                      | 72         |
| nastavenia                         | 25     | minimalizovanie                                | 72         |
| multimédiá                         |        | najprehrávanejšie skladby                      | 74         |
| kopírovanie na pamäťovú kartu      | 71     | odstránenie skladieb                           | 72, 73     |
| <b>N</b>                           |        | vlastné zoznamy skladieb                       | 74         |
| nabíjanie                          | 12     | vytváranie zoznamov skladieb                   | 74         |
| náhodné prehrávanie hudby          | 73     | zoznamy skladieb                               | 73         |
| nahrávanie videí                   | 76     | prehrávač médií                                |            |
| najprehrávanejšie skladby          |        | inteligentné zoznamy skladieb                  | 73         |
| prehrávanie                        | 74     | prehrávanie                                    |            |
| napájanie                          | 9      | hudba  | 71         |
| nastavenia                         |        | prepnutie                                      |            |
| Internet                           | 25     | fotoaparát/kamera                              | 76         |
| MMS                                | 25     | prezentácia                                    | 83         |
| správy                             | 25     | priblíženie                                    |            |
| nastavenie                         | 9      | fotografie                                     | 83         |
| fotoaparát                         | 77, 79 | prijímanie položiek s použitím technológie     |            |
| hovor                              | 34     | Bluetooth™                                     | 87         |
| Timescape™                         | 51     | pripojenie USB                                 | 89         |
| videokamera                        | 79     | príručka nastavením                            | 9          |
| nastavenie hlasitosti              | 72     | PUK  | 94         |
| nastavenie účtu služby Google™     | 47     | <b>R</b>                                       |            |
| Navigácia                          | 93     | regulácia podsvietenia LCD                     | 22         |
| <b>O</b>                           |        | režim V lietadle                               | 23         |
| obnoviť nastavenie                 | 104    | riešenie problémov                             | 104        |
| obrazovka                          | 22     | rozšírenia                                     | 14         |
| blokovanie                         | 94     | <b>S</b>                                       |            |
| prasknuté                          | 13     | signál zvonenia                                | 57         |
| sklo                               | 13     | služby   | 10         |
| vzor blokovania                    | 94     | služby polohy                                  | 92         |
| záruka                             | 13     | snímanie fotografií                            | 76         |
|                                    |        | Sony Ericsson Sync                             | 60         |
|                                    |        | SOS, <i>pozri tiesňové čísla</i>               |            |

|   |                |
|---|----------------|
| správy  |                |
| nastavenia .....  | 25             |
| stav .....  | 18, 99         |
| súprava handsfree .....   | 25             |
| používanie .....  | 25             |
| svetlo .....  | 18             |
| symboly .....   | 19             |
| synchronizácia .....  | 59             |
| Google Sync™ .....  | 59             |
| kontakty .....  | 60             |
| Kontakty aplikácie Microsoft® Exchange,<br>kalendár, e-mail ..... | 59             |
| Synchronizácia pomocou služby Microsoft®<br>Exchange .....        | 59             |
| Synchronizačná služba Google Sync™ .....                          | 59             |
| <b>T</b>  |                |
| tapeta .....  | 16             |
| použitie fotografie ako .....                                     | 84             |
| Technológia bezdrôtovej komunikácie Bluetooth™                    | 86             |
| technológia TrackID™  |                |
| otvorenie .....   | 74             |
| používanie výsledkov .....  | 75             |
| vyhľadávanie informácií o skladbe .....                           | 75             |
| zakúpenie skladby .....   | 75             |
| zobrazenie prehľadov .....  | 75             |
| Technológia TrackID™ .....  | 74             |
| telefón   |                |
| aktualizácia .....  | 97             |
| batéria .....   | 23             |
| výkon .....   | 23             |
| telefónny zoznam .....  | 35             |
| <i>telefonovanie, pozri hovory</i>                                |                |
| tiesňové čísla .....  | 31             |
| tichý režim .....   | 21             |
| Timescape™ .....  | 49             |
| ikony filtra .....  | 50             |
| miniaplikácia widget .....  | 49             |
| nastavenie .....  | 51             |
| prehľad obrazovky .....   | 49             |
| tlačidlo so symbolom nekonečna v aplikácii ..                     | 51             |
| tlačidlá na klávesnici .....                                      | 12             |
| tlačidlo so symbolom nekonečna<br>v aplikácii Timescape™ .....    | 51             |
| Twitter™ .....  | 49             |
| aktualizácia stavu .....  | 50             |
| prihlásenie .....   | 50             |
| <b>U</b>  |                |
| účty .....  | 10             |
| Facebook™ .....   | 10             |
| Google™ .....   | 10             |
| Služba Microsoft® Exchange (firemná) .....                        | 10             |
| Sony Ericsson .....   | 10             |
| udalosti  |                |
| kalendár .....  | 56             |
| v aplikácii Timescape™ .....                                      | 50             |
| uložiť kontakty .....   | 60             |
| upozornenie .....   | 18, 99         |
| panel .....   | 18             |
| signál zvonenia .....   | 22             |
| <b>V</b>  |                |
| vibrovanie .....  | 22, 57         |
| videá .....   | 85             |
| kopírovanie na/z počítača .....                                   | 71             |
| nahrávanie .....  | 78             |
| nastavenie hlasitosti .....                                       | 85             |
| odosielanie .....   | 85             |
| odstránenie .....   | 85             |
| pozastavenie .....  | 85             |
| prehrávanie .....   | 85             |
| rýchle pretáčanie dopredu a dozadu .....                          | 85             |
| zdieľanie .....   | 85             |
| zobrazenie .....  | 79, 81, 82, 83 |
| videokamera .....   | 76, 78         |
| nahrávanie videí .....  | 78             |
| nastavenie .....  | 79             |
| videoprehrávač  |                |
| pozastavenie videa .....  | 85             |
| vizitky   |                |
| odosielanie .....   | 39             |
| volanie .....   | 25             |
| vyhľadávanie  |                |
| hudba pomocou technológie TrackID™ .....                          | 75             |
| informácie o skladbe .....  | 74             |
| vypnutie .....  | 9              |
| <b>W</b>  |                |
| webový prehliadač .....   | 67             |
| nastavenie .....  | 70             |
| panel s nástrojmi .....   | 67             |
| správa záložiek .....   | 68             |
| Wi-Fi™ .....  | 62             |
| <b>Z</b>  |                |
| zakúpenie   |                |
| hudba .....   | 75             |
| zálohovanie   |                |
| kontakty .....  | 39             |
| zapnutie .....  | 9              |
| zdieľanie   |                |
| fotografie .....  | 76, 84         |
| fotografie a videá .....  | 83             |
| hudba .....   | 73             |
| zemepisná šírka .....   | 93             |
| zmena skladieb .....  | 72             |
| zmena veľkosti  |                |
| fotografie .....  | 84             |
| zobrazenie  |                |
| fotografie .....  | 76             |
| videá nahraté pomocou fotoaparátu .....                           | 79             |
| zoznamy skladieb .....  | 73             |
| inteligentné (automaticky generované) .....                       | 73             |
| najprehrávanejšie skladby .....                                   | 74             |
| odstránenie .....   | 74             |
| odstránenie skladieb .....  | 74             |
| prehrávanie vlastných .....                                       | 74             |
| pridanie skladby .....  | 74             |
| vytvorenie .....  | 74             |
| zvuk  |                |
| nastavenie hlasitosti .....                                       | 72             |
| prehrávanie .....   | 71             |
| prehrávanie hudby v náhodnom poradí .....                         | 73             |
| zvukové knihy .....   | 71             |
| živá tapeta .....   | 16             |