

SAMSUNG

GT-I8530

Používateľská príručka



Používanie tejto príručky

Ďakujeme, že ste si zakúpili toto mobilné zariadenie značky Samsung. Toto zariadenie vám umožňuje vysokokvalitnú mobilnú komunikáciu a zábavu, obe založené na výnimočných technológiách a vysokých štandardoch spoločnosti Samsung.

Táto používateľská príručka je určená na to, aby vás oboznámila s funkciami a vlastnosťami vášho prístroja.

Najskôr si prečítajte tieto informácie

- Pred použitím zariadenia si pozorne prečítajte bezpečnostné upozornenia a túto príručku a zaistili tak jeho bezpečné a správne používanie.
- Popisy v tomto návode sú založené na predvolených nastaveniach zariadenia.
- Obrázky a snímky použité v tejto používateľskej príručke sa od zhľadú konkrétneho produktu môžu líšiť.
- Obsah tejto používateľskej príručky sa môže od konkrétneho produktu či softvéru poskytnutého operátorom či iným poskytovateľom služieb líšiť, a môže byť menený bez predchádzajúceho upozornenia. Najnovšiu verziu používateľskej príručky nájdete na webovej stránke www.samsung.com.
- Dostupné funkcie a doplnkové služby sa môžu s ohľadom na typ zariadenia, použitý softvér alebo poskytovateľa služieb líšiť.
- Použitý formát a spôsob dodania tejto používateľskej príručky vychádza z operačného systému Google Android a môže sa s ohľadom na použitý operačný systém konkrétneho používateľa líšiť.
- Aplikácie a ich funkcie sa môžu líšiť s ohľadom na krajinu, oblasť a použitý hardvér. Spoločnosť Samsung nezodpovedá za funkčné problémy spôsobené aplikáciami iných spoločností.
- Spoločnosť Samsung nie je zodpovedná za problémy s výkonom alebo kompatibilitou spôsobenou úpravou nastavení registra alebo úpravou softvéru operačného systému. Pokusy o prispôbenie operačného systému môžu spôsobiť, že zariadenie alebo aplikácie nebudú pracovať správne.

- V prípade potreby si môžete na internetovej stránke www.samsung.com aktualizovať softvér vášho mobilného zariadenia.
- Softvér, zvuky, tapety, obrázky a iný obsah poskytovaný v tomto zariadení môžu byť na základe licencie medzi spoločnosťou Samsung a ich príslušnými vlastníkmi používané iba v obmedzenej miere. Stiahnutie a používanie týchto materiálov na komerčné či iné účely predstavuje porušenie zákonov o autorských právach. Spoločnosť Samsung nie je za takéto porušenia autorských práv používateľom zodpovedná.
- Prosíme vás, aby ste si uložili túto príručku pre budúcu potrebu.

Ikony v pokynoch

Najskôr sa oboznámte s ikonami použitými v tejto príručke:



Upozornenie – situácie, ktoré by mohli spôsobiť zranenie vás alebo iných osôb



Výstraha – situácie, ktoré by mohli spôsobiť poškodenie zariadenia alebo iného vybavenia



Poznámka – poznámky, rady alebo dodatočné informácie



Pozri – stránky so súvisiacimi informáciami; napríklad:
▶ str. 12 (znamená „pozri stranu 12“)



Nasledujúci krok – poradie volieb alebo menu, ktoré musíte vybrať, aby ste vykonali určitú akciu; napríklad:
V základnom režime otvorte zoznam aplikácií a vyberte **Nastavenia** → **O telefóne** (predstavuje **Nastavenia** a následne **O telefóne**)



Hranaté zátvorky – tlačidlá zariadenia; napríklad: [☰] (predstavuje tlačidlo Menu)

Autorské práva

Copyright © 2012 Samsung Electronics

Táto používateľská príručka je chránená medzinárodnými zákonmi o autorských právach.

Žiadna časť tejto používateľskej príručky nesmie byť reprodukovaná, šírená, prekladaná alebo prenášaná žiadnou formou alebo spôsobom, elektronicky ani mechanicky, vrátane fotokópií, natáčania ani žiadnymi inými systémami na ukladanie bez predchádzajúceho písomného súhlasu spoločnosti Samsung Electronics.

Ochranné známky

- SAMSUNG a logo SAMSUNG sú registrované ochranné známky spoločnosti Samsung Electronics.
- Logo Android, Google™, Google Maps™, Google Mail™, YouTube™, Google Play™ Store a Google Talk™ sú ochrannými značkami spoločnosti Google, Inc.
- Bluetooth® je registrovaná ochranná známka spoločnosti Bluetooth SIG, Inc. na celom svete.
- Wi-Fi®, Wi-Fi Protected Setup™, Wi-Fi Direct™, Wi-Fi CERTIFIED™ a logo Wi-Fi sú registrované ochranné známky združenia Wi-Fi Alliance.
- DivX®, DivX Certified® a príslušné logá sú ochranné známky spoločnosti Rovi Corporation alebo jej dcérskych spoločností a sú použité na základe licencie.
- Všetky ostatné ochranné známky a autorské práva sú majetkom príslušných vlastníkov.





C E 0168 !

INFORMÁCIE O VIDEO DIVX

DivX[®] je digitálny formát videa vytvorený spoločnosťou DivX, LLC, dcérskou spoločnosťou spoločnosti Rovi Corporation. Toto je oficiálne zariadenie certifikované DivX Certified[®], prehráva DivX video. Navštívte stránky www.divx.com, kde nájdete viac informácií a softvérové nástroje slúžiace na prevod súborov do formátu DivX video.

INFORMÁCIE O SLUŽBE DIVX VIDEO-ON-DEMAND

Aby mohol tento prístroj s certifikáciou DivX Certified[®] prehrávať obsah DivX Video-on-Demand (VOD), musí byť zaregistrovaný. Aby ste získali svoj registračný kód, nájdite časť DivX VOD v ponuke nastavenia vášho zariadenia. Viac informácií o dokončení vašej registrácie nájdete na vod.divx.com.

Zariadenia s certifikátom DivX Certified[®] pre prehrávanie videa DivX[®] do rozlíšenia HD 720p, vrátane prémiového obsahu.

Obsah

Zostavenie	10
Vybalenie	10
Inštalácia karty SIM alebo USIM	11
Inštalácia batérie	12
Nabíjanie batérie	13
Vloženie pamäťovej karty (voliteľné)	16
Začíname	19
Zapnutie a vypnutie zariadenia	19
Oboznámenie sa so zariadením	20
Používanie dotykového displeja	26
Uzamknutie alebo odomknutie dotykového displeja a tlačidiel	27
Spoznávanie obrazovky pohotovostného režimu	27
Prístup k aplikáciám	30
Prispôsobenie si zariadenia	32
Zadávanie textu	38
Stáhovanie aplikácií z Obchod Play	41
Stáhovanie súborov z webu	42
Synchronizácia dát	43
Komunikácia	44
Volanie	44
Správy	51
Google Mail	53
E-mail	55
Talk	57
ChatON	58

Messenger	59
Google+	59
Social Hub	60
Zábava	61
Fotoaparát	61
Videá	71
Galéria	72
Editor fotografií	75
Prehrávač hudby	76
Music Hub	79
FM rádio	79
Game Hub	82
Osobné informácie	83
Kontakty	83
Kalendár	87
Úloha	89
Poznámka	89
Diktafón	91
Web	92
Internet	92
Mapy	96
Latitude	97
Miesta	98
Navigácia	99
YouTube	100
Samsung Apps	101
Obchod Play	102
Správy a počasie	102

Pripojenia	104
Bluetooth	104
WiFi	106
Wi-Fi Direct	108
AllShare	109
Zdieľanie mobilnej siete	112
GPS	113
Spojenie s počítačom	114
VPN pripojenia	116
Nástroje	119
Hodiny	119
Kalkulačka	121
Stiahnuté položky	122
Minidenník	123
Moje súbory	124
Polaris Office	124
Projektor	126
Vyhľadávanie	130
Nástroje SIM	130
Správca úloh	131
Hlasové príkazy	131
Hlasové vyhľadávanie	132
Voice talk	132
Nastavenia	133
Otvorenie menu Nastavenia	133
Bezdrôtové pripojenie a sieť	133
Hovor	135
Zvuk	137

Displej	138
Režim šetrenia energie	138
Umiestnenie a zabezpečenie	139
Aplikácie	140
Kontá a synchronizácia	141
Pohyb	142
Súkromie	142
Úložisko	142
Jazyk a klávesnica	143
Hlasový vstup a výstup	145
Zjednodušenie ovládania	147
Dátum a čas	148
O telefóne	148
Riešenie problémov	149
Bezpečnostné opatrenia	155
Register	167

Zostavenie

Vybalenie

Skontrolujte, či sú v balení nasledujúce položky:

- Mobilné zariadenie
- Batéria
- Rýchly sprievodca



Používajte iba softvér schválený spoločnosťou Samsung. Pirátsky alebo nelegálny softvér môže spôsobiť poškodenie alebo poruchy, na ktoré sa nevzťahuje záruka výrobcu.





- Súčasti dodávané s prístrojom a dostupné príslušenstvo sa môžu líšiť v závislosti od oblasti alebo poskytovateľa služieb.
- Dodatočné príslušenstvo môžete zakúpiť u miestneho predajcu výrobkov Samsung.
- Dodané príslušenstvo je pre vaše zariadenie to najvhodnejšie.
- Iné príslušenstvo, než to dodané so zariadením, s ním nemusí byť kompatibilné.

Inštalácia karty SIM alebo USIM

Keď si predplatíte službu u poskytovateľa mobilných služieb, dostanete kartu SIM (Subscriber Identity Module), v ktorej budú načítané podrobnosti o objednanej službe, napríklad PIN a voliteľné služby. Ak chcete používať službu UMTS alebo HSDPA, je si možné zakúpiť kartu USIM (Universal Subscriber Identity Module).

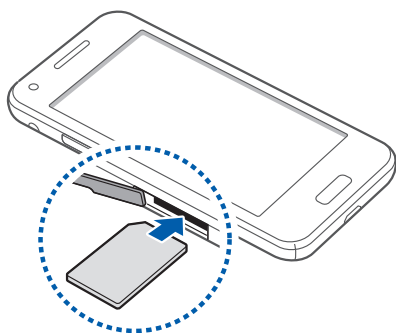
- 1 Otvorte kryt slotu karty SIM.
- 2 Vložte kartu SIM alebo USIM tak, aby zlaté kontakty smerovali dole.



-  Nevkladajte pamäťovú kartu do slotu pre kartu SIM. Ak sa pamäťová karta zasekne v zásuvke karty SIM, musíte zariadenie odnieť do servisného strediska spoločnosti Samsung, kde bude pamäťová karta vybratá.
 - Slot pre SIM kartu vo vašom zariadení vyhovuje len pre štandardné SIM karty. Ak sa vloží mikro SIM karta alebo mikro SIM karta s neoprávneným držiteľom, môže dôjsť k poškodeniu slotu pre SIM kartu vo vašom zariadení.
- 3 Zatvorte kryt slotu karty SIM.

Inštalácia batérie

- 1 Ak je zariadenie zapnuté, stlačte a podržte vypínacie tlačidlo a výberom možnosti **Vypnutie** → **OK** ho vypnite.
- 2 Odstráňte zadný kryt.

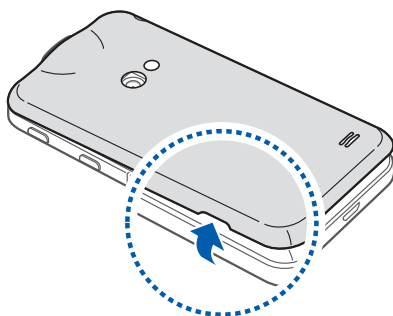

⚠ Dajte pozor, aby ste si pri odstraňovaní zadného krytu nepoškodili nechty.

- 3 Vložte batériu.

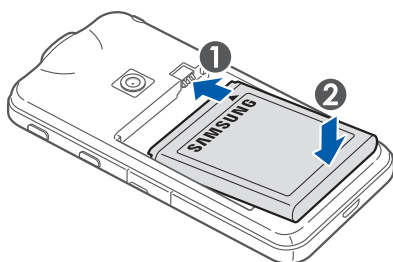

⚠ Anténa je umiestnená v hornej časti na zadnej strane prístroja. Neodstraňujte ochrannú pásku antény, pretože to môže anténu poškodiť.

4 Vráťte zadný kryt späť.

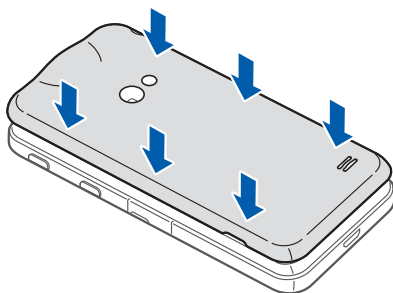



Nabíjanie batérie

Pred prvým použitím zariadenia musíte nabiť batériu.

Zariadenie môžete nabiť buď pomocou cestovného adaptéra, alebo pripojením k počítaču prostredníctvom USB kábla.

 Používajte len nabíjačky a káble schválené spoločnosťou Samsung. Neschválené nabíjačky alebo káble môžu spôsobiť výbuch batérie alebo poškodenie zariadenia.

- 
- Keď poklesne napätie batérie, zariadenie vydá varovný tón a zobrazí správu informujúcu o nízkom napätí batérie. Ikona batérie  bude tiež prázdna. Ak napätie batérie klesne príliš, zariadenie sa automaticky vypne. Aby ste mohli zariadenie ďalej používať, nabite batériu.
 - Ak je batéria úplne vybitá, nebudete môcť zapnúť zariadenie, ani ak je pripojený cestovný adaptér. Skôr, ako zapnete zariadenie, nechajte úplne vybitú batériu niekoľko minút nabíjať.

› Nabíjanie cestovným adaptérom

- 1 Zapojte malý koniec cestovného adaptéra do multifunkčného konektora.

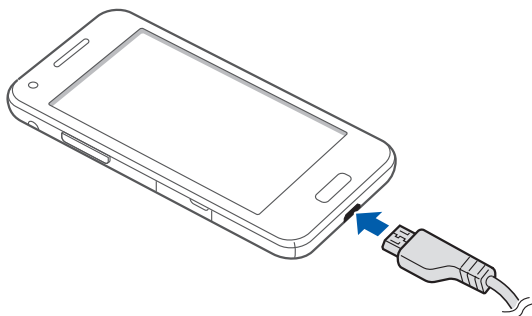



- !** Pripojenie cestovného adaptéra nesprávnym spôsobom môže spôsobiť vážne poškodenie zariadenia. Na poškodenia spôsobené nesprávnym použitím sa nevzťahuje záruka.

- 2 Zapojte veľký koniec cestovného adaptéra do elektrickej zásuvky.

- ✎**
- Zariadenie môžete používať aj v prípade, keď sa práve nabíja, ale v tom prípade bude plné nabitie batérie trvať dlhšie.
 - Počas nabíjania prístroja nemusí dotykový displej fungovať z dôvodu nestabilného zdroja napájania. Ak sa to stane, odpojte napájací adaptér od zariadenia.
 - Počas nabíjania sa zariadenie môže zahrievať. Toto je normálne a nemalo by to mať žiadny vplyv na životnosť ani výkon zariadenia.
 - Ak sa zariadenie nenabíja správne, zaneste ho spolu s nabíjačkou do servisného strediska Samsung.

3 Keď je batéria plne nabitá, odpojte adaptér od zariadenia a potom od elektrickej zásuvky.

 Nevyberajte batériu skôr, ako odpojíte cestovný adaptér. Tým by sa mohlo zariadenie poškodiť.

 Pokiaľ prístroj nepoužívate, odpojte ho od zásuvky a tým ušetríte energiu. Cestovný adaptér nemá vypínač, preto ho musíte odpojiť od zásuvky, aby ste prerušili prívod energie. Pokiaľ používate cestovný adaptér, mal by zostať v blízkosti elektrickej zásuvky.

› Nabíjanie pomocou USB kábla

Pred nabíjaním sa uistite, že je počítač zapnutý.

1 Zapojte jeden koniec (micro-USB) USB kábla do multifunkčného konektora.

2 Pripojte druhý koniec USB kábla k portu USB na počítači.

 V závislosti od typu použitého USB kábla môže chvíľu trvať, kým sa začne nabíjanie.

3 Keď je batéria plne nabitá, odpojte najprv USB kábel zo zariadenia a potom z počítača.

Vloženie pamäťovej karty (voliteľné)

Aby ste mohli ukladať dodatočné multimediálne súbory, musíte vložiť pamäťovú kartu. Toto zariadenie podporuje karty microSD™ alebo microSDHC™ s kapacitou maximálne 32 GB (závisí od výrobcu a typu pamäťovej karty).



Spoločnosť Samsung používa pre pamäťové karty schválené priemyselné štandardy, avšak niektoré značky nemusia byť so zariadením plne kompatibilné. Používanie nekompatibilnej pamäťovej karty môže poškodiť zariadenie alebo samotnú kartu a poškodiť dáta na karte uložené.



- Zariadenie podporuje na pamäťových kartách iba súborový systém FAT. Ak vložíte kartu naformátovanú na iný súborový systém, zariadenie zobrazí výzvu na preformátovanie pamäťovej karty.
- Časté zapisovanie a mazanie skracuje životnosť pamäťových kariet.
- Po vložení pamäťovej karty do zariadenia sa súbory a priečinky na pamäťovej karte zobrazia v priečinku sdcard.

- 1 Otvorte kryt slotu pamäťovej karty.
- 2 Vložte pamäťovú kartu tak, aby zlaté kontakty smerovali nadol.

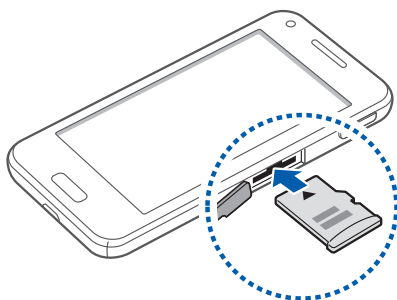

- 3 Zatlačte pamäťovú kartu do slotu pre pamäťovú kartu, pokým sa nezaistí na mieste.
- 4 Zatvorte slot pamäťovej karty.

► Vybratie pamäťovej karty

Pre bezpečné odstránenie je potrebné pamäťovú kartu pred vybratím najprv odpojiť.

- 1 Na základnej obrazovke vyberte **Aplikácia** → **Nastavenia** → **Úložisko** → **Odobrat' kartu SD** → **OK**.
- 2 Otvorte kryt slotu pamäťovej karty.
- 3 Mierne na kartu zatlačte, pokým sa zo zariadenia neuvolíni.
- 4 Vyberte pamäťovú kartu.
- 5 Zatvorte slot pamäťovej karty.

› Formátovanie pamäťovej karty

Formátovanie pamäťovej karty na počítači môže byť príčinou nekompatibility so zariadením. Pamäťovú kartu formátujte iba v zariadení.

Na základnej obrazovke vyberte **Aplikácia** → **Nastavenia** → **Úložisko** → **Odobráť kartu SD** → **OK** → **Formátovať kartu SD** → **Formátovať kartu SD** → **Vymazať všetko**.



Pred formátovaním pamäťovej karty si nezabudnite vytvoriť zálohu všetkých dôležitých údajov uložených v zariadení. Záruka výrobcu nepokrýva stratu dát, ktorá je dôsledkom činnosti používateľa.

Začíname

Zapnutie a vypnutie zariadenia

Ak chcete zariadenie zapnúť, stlačte a podržte vypínacie tlačidlo. Pri prvom zapnutí zariadenia nastavte vaše zariadenie pomocou obrazkových pokynov.

Ak chcete zariadenie vypnúť, stlačte a podržte vypínacie tlačidlo a potom vyberte Možnosti **Vypnutie** → **OK**.



- Na miestach, na ktorých je zakázané používanie bezdrôtových zariadení, ako sú paluby lietadiel a nemocnice, dodržujte všetky upozornenia a pokyny zamestnancov.
- Ak chcete používať iba tie funkcie zariadenia, ktoré nesúvisia so sieťou, prepnite ho do letového režimu. Stlačte a podržte vypínacie tlačidlo a vyberte možnosť **Letový režim**.

Oboznámenie sa so zariadením

› Usporiadanie zariadenia

Pohľad spredu

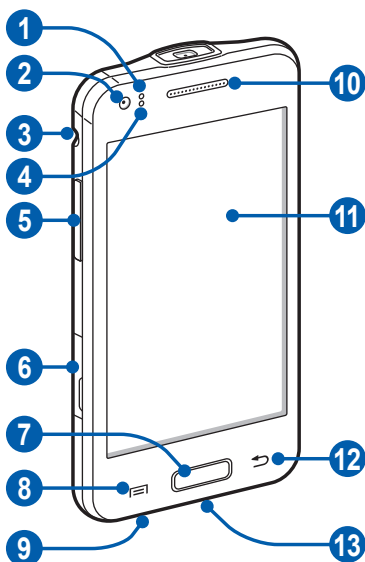

Číslo	Funkcia
1	Svetelný snímač
2	Predný objektív fotoaparátu
3	Konektor pre slúchadlá
4	Snímač vzdialenosti

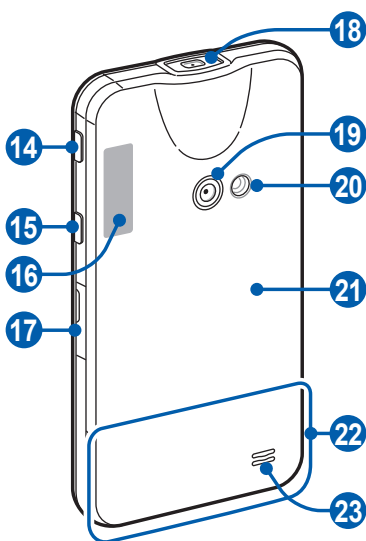

Číslo	Funkcia
5	Tlačidlo hlasitosti
6	Slot pre kartu SIM
7	Tlačidlo Domov
8	Tlačidlo Možnosti
9	Mikrofón
10	Slúchadlo
11	Dotykový displej
12	Tlačidlo Späť
13	Multifunkčný konektor

Pohľad zozadu







Číslo	Funkcia
14	Tlačidlo projektora
15	Vypínacie tlačidlo / tlačidlo reštartu / tlačidlo uzamknutia
16	Anténa GPS ¹
17	Slot pre pamäťovú kartu
18	Šošovka projektora
19	Objektív zadného fotoaparátu
20	Blesk
21	Zadný kryt
22	Vnútoraná anténa
23	Reproduktor

› Tlačidlá





Tlačidlo	Funkcia
 Zapnutie/ reštartovanie ² / uzamknutie	Zapnutie zariadenia (stlačením a podržaním); ukončenie hovoru; otvorenie rýchlych menu (stlačením a podržaním); Reštartovanie zariadenia (stlačte a podržte na 8-10 sekúnd); uzamknutie dotykového displeja.
 Projektor	Prístup k rýchlej ponuke projektora v prípade, že je projektor zapnutý; zapnutie alebo vypnutie projektora (stlačením a podržaním)

1. Nedotýkajte sa ani nezakrývajte oblasť okolo antény rukami ani inými objektmi počas používania funkcií GPS.
2. Ak má zariadenie závažné chyby, ukončuje hovor alebo zamrzá, pravdepodobne budete musieť zariadenie reštartovať, aby sa obnovili všetky funkcie.

Tlačidlo	Funkcia
 Možnosti	Otvorenie zoznamu volieb dostupných na aktuálnej obrazovke; Otvorenie aplikácie Google search v základom režime (podržaním a stlačením); Otvorte vyhľadávacie okno počas používania niektorých aplikácií (stlačte a podržte).
 Domov	Návrat na základnú obrazovku; otvorenie zoznamu naposledy otvorených aplikácií (stlačením a podržaním); spustenie aplikácie hlasového rozhovoru (dvakrát stlačte).
 Späť	Návrat na predchádzajúcu obrazovku.
 Hlasitosť	Nastavenie hlasitosti zariadenia.

› Ikony indikátora

 Ikony zobrazené na displeji sa môžu líšiť v závislosti od oblasti alebo poskytovateľa služieb.

Ikona	Definícia
	Žiadny signál
	Sila signálu
	Pripojené k sieti GPRS
	Pripojené k sieti EDGE
	Pripojené k sieti UMTS

Ikona	Definícia
	Dostupné otvorené prístupové body Wi-Fi
	Pripojené k prístupovému bodu Wi-Fi
	Pripojené pomocou Wi-Fi Direct
	Aktivované Bluetooth
	Pripojené slúchadlá Bluetooth
	Aktivované GPS
	Prebieha hovor
	Hovor podržaný
	Aktivovaný reproduktor
	Zmeškaný hovor
	Synchronizované s webom
	Odovzdávanie dát
	Sťahovanie dát
	Aktivované presmerovanie hovorov
	Pripojené k počítaču
	Aktivované USB zdieľanie
	Aktivované Wi-Fi zdieľanie
	Žiadna karta SIM alebo USIM
	Nová textová alebo multimediálna správa

Ikona	Definícia
	Nová e-mailová správa
	Nová hlasová správa
	Aktivované upozornenie
	Upozornenie na udalosť
	Roaming (mimo obvyklej oblasti služby)
	Aktivovaný tichý režim
	Aktivovaný vibračný režim
	Aktivovaný letový režim
	Prebieha prehrávanie hudby
	Pozastavené prehrávanie hudby
	FM rádio zapnuté na pozadí
	Vyskytla sa chyba alebo je potrebné postupovať opatrne
	Stav batérie
10:00	Aktuálny čas

Používanie dotykového displeja

Pomocou dotykového displeja zariadenia je možné jednoducho vyberať položky a vykonávať funkcie. Oboznámte sa so základnými úkonmi pre používanie dotykového displeja.



- Aby ste predišli poškrabaniu dotykového displeja, nepoužívajte ostré predmety.
- Nedovoľte, aby sa dotykový displej dostal do kontaktu s inými elektrickými zariadeniami. Elektrostatické výboje môžu byť príčinou nefunkčnosti dotykového displeja.
- Nedovoľte, aby sa dotykový displej dostal do kontaktu s vodou. Vo vlhkých podmienkach alebo pri vystavení vode môže dôjsť k zlyhaniu funkcie dotykového displeja.



- Aby bolo používanie dotykového displeja čo najefektívnejšie, pred použitím zariadenia z displeja odstráňte ochrannú fóliu.
- Dotykový displej má vrstvu, ktorá sníma malé elektrické náboje emitované ľudským telom. Aby ste dosiahli čo najspoľahlivejšie správanie, dotýkajte sa displeja končekom prsta. Dotykový displej nereaguje na dotyky ostrými nástrojmi, ako sú stylus alebo pero.

Pri ovládaní dotykového displeja používajte nasledujúce úkony:

- Dotyk: Jedným dotykom prstom zvolíte alebo otvorte menu, voľbu alebo aplikáciu.
- Dotyk a podržanie: Dotykom položky a podržaním dlhšie než 2 sekundy zobrazíte zoznam volieb.
- Pretiahnutie: Ťuknutím a ťahaním prsta hore, dole, doľava alebo doprava môžete listovať položkami zoznamu.
- Ťahať a pustiť: Dotykom a podržaním prsta na položke a jeho pretiahnutím položku presuňte.

- Dvojitý dotyk: Počas prezerania fotografií alebo webových stránok rýchlym dvojitým dotykom prstom obraz priblížite alebo oddiaľte.



- Ak určitý čas nebude zariadenie používať, dotykový displej sa vypne. Ak chcete zapnúť obrazovku, stlačte vypínacie tlačidlo alebo tlačidlo Domov.
- Taktiež môžete nastaviť trvanie podsvietenia. V základnom režime otvorte zoznam aplikácií a zvolte **Nastavenia** → **Displej** → **Časový limit obrazovky**.

Uzamknutie alebo odomknutie dotykového displeja a tlačidiel

Dotykový displej a tlačidlá je možné zamknúť, aby ste sa vyhlí nechcenej aktivácii funkcií zariadenia.

Ak chcete uzamknúť, stlačte vypínacie tlačidlo. Ak chcete zariadenie odomknúť, zapnite obrazovku stlačením vypínacieho tlačidla alebo tlačidla Domov, ťuknite kdekoľvek na obrazovku a potiahnite prstom mimo veľkého kruhu.



Môžete aktivovať uzamknutie obrazovky, čím zabránite nežiaducemu používaniu alebo prístupu ku vašim osobným údajom a informáciám uložených v telefóne.

► str. 35

Spoznávanie obrazovky pohotovostného režimu

Keď je zariadenie v základnom režime, je zobrazená základná obrazovka. Na pohotovostnej obrazovke si môžete prezerat ikony indikátorov, widgety, klávesové skratky aplikácií a ďalšie položky.

Na základnej obrazovke je viacero panelov. Prejdite doľava alebo doprava na panel základnej obrazovky. Na príslušnú obrazovku môžete taktiež prejsť priamo, zvolením bodu v dolnej časti obrazovky.

› Pridávanie položiek na základnú obrazovku

Základnú obrazovku si môžete prispôbiť pridaním skratiek k aplikáciám alebo položkám v aplikáciách, widgetom alebo priečinkom. Pridanie položiek na základnú obrazovku:

- 1 Stlačte [≡] → **Pridať** alebo ťuknite do prázdnej oblasti základnej obrazovky a podržte.
- 2 Zvoľte kategóriu položky → položka:
 - **Widgety:** Pridanie widgetov od spoločnosti Samsung na základnú obrazovku.
 - **Skratky:** Pridanie skratiek k položkám, napríklad aplikáciám, záložkám alebo kontaktom.
 - **Priečinky:** Pridanie nového priečinka alebo odkazu na priečink.
 - **Tapety:** Nastavenie obrázka na pozadí.

› Presun položiek na základnej obrazovke

- 1 Ak chcete presunúť položku, ťuknite na ňu a podržte.
- 2 Položku potiahnite na požadované miesto.

› Odstránenie položiek zo základnej obrazovky

- 1 Ak chcete položku odstrániť, ťuknite na ňu a podržte. Na spodnej strane pohotovostnej obrazovky sa objaví kôš.
- 2 Pretiahnite položku do koša.
- 3 Ak sa položka zmení na červenú, uvoľnite ju.

› Používanie panela oznámení

V režime nečinnosti alebo pri používaní aplikácie ťuknutím do oblasti ikon indikátora a ťahaním prsta dole otvoríte panel oznámení. Môžete aktivovať alebo deaktivovať funkcie bezdrôtového pripojenia a otvoriť zoznam oznámení, napríklad o správach, hovoroch, udalostiach alebo stavoch spracovania. Zoznam skryjete ťahaním jeho dolnej časti nahor.

Zo zobrazenia panela oznámení môžete využiť nasledujúce voľby:

- **WiFi:** Aktivácia alebo deaktivácia funkcie Wi-Fi. ► str. 107
- **Bluetooth:** Aktivácia alebo deaktivácia bezdrôtovej funkcie Bluetooth. ► str. 104
- **GPS:** Aktivácia alebo deaktivácia funkcie GPS.
- **Tichý režim:** Aktivovanie alebo deaktivovanie režimu ticha.
- **Autom. rotácia:** Aktivovanie alebo deaktivovanie automatického otočenia.



Dostupné ikony sa môžu líšiť v závislosti od poskytovateľa služieb a oblasti.

› Pridávanie a odstraňovanie panelov zo základnej obrazovky

Na základnú obrazovku môžete pridávať a odstraňovať z nej panely a usporiadať si tak widgety podľa vašich potrieb.

1 V režime nečinnosti stlačte [☰] → **Upraviť**.

Na obrazovku tiež môžete položiť dva prsty a uštipnutím prepnúť na režim upravovania.

2 Panely pridávajte alebo odstraňujte pomocou nasledovných funkcií:

- Ak chcete panel odstrániť, ťuknite a podržte prst na paneli a potiahnite ho do koša na spodnej strane obrazovky.
- Ak chcete pridať nový panel, vyberte **+**.
- Ak chcete zmeniť poradie panelov, ťuknite a podržte prst na paneli a potiahnite ho na požadované miesto.

3 Po skončení stlačte [↩].

Prístup k aplikáciám

Prístup k aplikáciám zariadenia,

1 V základnom režime otvorte zoznam aplikácií zvolením **Aplikácia**.

2 Prejdite vľavo alebo pravo do inej obrazovky aplikácie. Na príslušnú obrazovku môžete taktiež prejsť priamo, zvolením bodu v dolnej časti obrazovky.

3 Zvoľte aplikáciu.



- Aby ste mohli používať aplikácie spoločnosti Google, je potrebné mať zriadené konto Google. Ak konto Google zatiaľ nemáte, zaregistrujte si ho.
- Skratku aplikácie môžete vytvoriť ťuknutím a podržaním ikony aplikácie na zozname aplikácií. Ikonu si môžete presunúť na ľubovoľné miesto na základnej obrazovke.

4 Stlačením [↵] sa vrátte na predchádzajúcu obrazovku; Stlačením tlačidla Domov sa vrátte na základnú obrazovku.



- Ak otočíte zariadenie počas používania niektorých funkcií, rozhranie sa automaticky otočí tiež. Ak nechcete, aby sa rozhranie otáčalo, otvorte panel oznámení a vyberte **Autom. rotácia**.
- Počas používania zariadenia môžete nasnímať snímku obrazovky súčasným stlačením a podržaním tlačidla Domov a tlačidla napájania. Obraz sa uloží v **Moje súbory** → **ScreenCapture**.

› Organizácia aplikácií

Aplikácie môžete v zozname aplikácií reorganizovať zmenou ich poradia alebo ich zoskupením do kategórií tak, aby vyhovovali vašim potrebám.

- 1 V zozname aplikácií stlačte [≡] → **Upraviť** → **OK**.
- 2 Ťuknite na aplikáciu a podržte.
- 3 Pretiahnite ikonu aplikácie na požadované miesto.
Ikonu aplikácie je možné presunúť na inú obrazovku hlavného menu. Najčastejšie používané aplikácie môžete taktiež presunúť vedľa položky **Domov**.
- 4 Stlačte [≡] → **Uložiť**.

Ak chcete pridať adresár alebo panel k obrazovke ponuky,

- 1 V zozname aplikácií stlačte [≡] → **Upraviť**.
- 2 Ťuknite na aplikáciu a podržte.
- 3 Potiahnite ikonu aplikácie k **Pridať priečinok** alebo **Pridať stránku** na dolnej strane obrazovky.
- 4 Ak chcete pridať viac aplikácií, opakujte kroky 2 – 3.
- 5 Potiahnite **Pridať priečinok** alebo **Pridať stránku** k obrazovke ponuky.
Do obrazovky ponuky sa pridá nový adresár alebo panel s aplikáciami.
- 6 Po pridaní adresára zadajte názov a vyberte **OK**.
- 7 Stlačte [≡] → **Uložiť**.

Ak chcete zmeniť poradie obrazoviek hlavnej ponuky

- 1 V zozname aplikácie dajte dva prsty na obrazovku a uštipnite.
- 2 Ťuknite a podržte prst na obrazovke a potiahnite ju na požadované miesto.

› Prístup k nedávno otvoreným aplikáciám

- 1 Stlačte a podržte tlačidlo Domov a prezrite si aplikácie, ktoré ste nedávno otvorili.
- 2 Zvoľte aplikáciu, ktorú chcete otvoriť.

› Používanie správcu úloh

Vaše zariadenie je viacúlohové zariadenie. Naraz môžete spustiť viac ako jednu aplikáciu. Viac úloh však môže spôsobiť zavesenie, zamrznutie, problémy s pamäťou alebo dodatočnú spotrebu energie. Aby ste sa vyhli týmto problémom, ukončíte nepotrebné programy pomocou správcu úloh.

- 1 V pohotovostnom režime otvorte zoznam aplikácií a vyberte **Správca úloh** → **Aktívne aplikácie**.
Zobrazí sa zoznam všetkých aktuálne používaných aplikácií vo vašom zariadení.
- 2 Ak chcete aplikáciu ukončiť, zvoľte **Koniec**.
Ak chcete ukončiť všetky aktívne aplikácie, zvoľte **Ukončiť všetky**.

Prispôsobenie si zariadenia

Používanie zariadenia môže byť efektívnejšie, keď si ho upravíte podľa svojich potrieb.

› Nastavenie aktuálneho času a dátumu

- 1 V základnom režime otvorte zoznam aplikácií a zvoľte **Nastavenia** → **Dátum a čas**.
- 2 Nastavte dátum a čas, prípadne zmeňte iné voľby.

› Zapnutie alebo vypnutie zvuku pri dotyku

V základnom režime otvorte zoznam aplikácií a zvolte **Nastavenia** → **Zvuk** → **Zvukový výber**.

› Nastavenie hlasitosti zvonenia

Stlačením tlačidla hlasitosti nahor alebo nadol nastavte hlasitosť zvonenia.

› Prepnutie do tichého režimu

Ak chcete telefón stlmiť alebo stlmenie zrušiť, vykonajte jednu z nasledujúcich možností:

- V základnom režime otvorte zoznam aplikácií a zvolte **Telefón** → **Kláv.** a potom ťuknite na **#** a podržte.
- Otvorte panel oznámení v hornej časti obrazovky a zvolte **Tichý režim**.
- Stlačte a podržte vypínacie tlačidlo a vyberte možnosť **Tichý režim**.



Zariadenie v Tichom režime môžete nastaviť tak, aby vás upozornilo na rôzne udalosti. Na základnej obrazovke otvorte zoznam aplikácií a vyberte **Nastavenia** → **Zvuk** → **Vibrácia** → **Vždy** alebo **Iba v tichom režime**.

› Zmena zvonenia

1 V základnom režime otvorte zoznam aplikácií a zvolte **Nastavenia** → **Zvuk** → **Zvonenie telefónu**.

2 Zvoľte zo zoznamu zvonenie a zvolte **OK**.

› Aktivácia animácií pri prepínaní okien

V základnom režime otvorte zoznam aplikácií a zvolte **Nastavenia** → **Displej** → **Animácia** → **Niektoré animácie** alebo **Všetky animácie**.

› Voľba pozadia pre základnú obrazovku

1 V režime nečinnosti stlačte [] → **Pozadie** → voľba.

2 Zvoľte obrázok.

3 Zvoľte **Uložiť** alebo **Nastaviť tapetu**.



Spoločnosť Samsung nie je zodpovedná za žiadne použitie predvolených obrázkov a tapiet dodaných so zariadením.

› Nastavenie jasú displeja

1 V základnom režime otvorte zoznam aplikácií a zvolte **Nastavenia** → **Displej** → **Jas**.

2 Zrušte začiarknutie políčka vedľa **Automatické nastavenie jasú**.

3 Ťahaním posúvača nastavte úroveň jasú.

4 Zvoľte **OK**.



Úroveň jasú displeja bude mať vplyv na to, ako rýchlo zariadenie spotrebuje energiu batérie.

› Nastavte zámok obrazovky

Dotykovú obrazovku môžete uzamknúť aktivovaním funkcie uzamknutia obrazovky. Vaše zariadenie pri každom zapnutí alebo odblokovaní dotykovej obrazovky vyžaduje kód odomknutia.



- Ak zabudnete svoj kód odomknutia, odneste zariadenie so servisného strediska Samsung a resetujte ho.
- Spoločnosť Samsung nezodpovedá za žiadnu stratu hesiel alebo súkromných informácií ani za žiadne poškodenia spôsobené nelegálnym softvérom.

Nastavenie odomykacieho vzoru

- 1 V základnom režime otvorte zoznam aplikácií a zvolte **Nastavenia** → **Umiestnenie a zabezpečenie** → **Nast. zamknutie obrazovky** → **Vzor**.
- 2 Prezrite si pokyny na obrazovke a príklady vzorov a zvolte **Nasledujúce**.
- 3 Nakreslite vzor ťahaním prsta a prepojením aspoň 4 bodov a vyberte **Pokračovať**.
- 4 Nakreslite vzor znovu a vyberte **Potvrdiť**.

Nastavenie odomykacieho PIN kódu

- 1 V základnom režime otvorte zoznam aplikácií a zvolte **Nastavenia** → **Umiestnenie a zabezpečenie** → **Nast. zamknutie obrazovky** → **PIN**.
- 2 Zadajte nové PIN (číselné) a vyberte **Pokračovať**.
- 3 Zadajte PIN opätovne a vyberte **OK**.

Nastavenie hesla odomknutia

- 1 V základnom režime otvorte zoznam aplikácií a zvolte **Nastavenia** → **Umiestnenie a zabezpečenie** → **Nast. zamknutie obrazovky** → **Heslo**.
- 2 Zadajte nové heslo (alfanumerické) a vyberte **Pokračovať**.
- 3 Zadajte heslo opätovne a vyberte **OK**.

› Uzamknutie karty SIM alebo USIM

Zariadenie môžete uzamknúť aktiváciou osobného identifikačného čísla (PIN), ktoré ste dostali spolu s kartou SIM alebo USIM.

- 1 V základnom režime otvorte zoznam aplikácií a zvolte **Nastavenia** → **Umiestnenie a zabezpečenie** → **Nastaviť uzamknutie karty SIM** → **Uzamknúť kartu SIM**.
- 2 Zadajte kód PIN a zvolte **OK**.

Keď je už funkcia zámku PIN aktívna, musíte zadať kód PIN zakaždým, keď zariadenie zapnete.



- Keď zadáte veľa krát nesprávny kód PIN, karta SIM/USIM sa zablokuje. Ak chcete kartu SIM/USIM odblokovať, musíte zadať kód pre odblokovanie kódu PIN (PIN unlock key – PUK).
- Ak kartu SIM/USIM zablokujete zadaním nesprávneho kódu PUK, zaneste kartu poskytovateľovi služieb, aby ju odblokoval.

› Aktivácia funkcie **Nájdí môj telefón**

Keď niekto do vášho zariadenia vloží novú kartu SIM/USIM, funkcia **Nájdí môj telefón** automaticky odošle kontaktné číslo určeným príjemcom, aby ste mali možnosť zariadenie nájsť a získať ho späť.

Ak chcete používať túto funkciu, potrebujete účet Samsung, aby ste mohli ovládať zariadenie z internetu diaľkovo.

- 1 V režime nečinnosti otvorte zoznam aplikácií a zvolíte **Nastavenia** → **Umiestnenie a zabezpečenie** → **Upoz. na zmenu karty SIM**.
- 2 Vyberte **Prihl. sa**, napíšte svoju e-mailovú adresu, heslo účtu Samsung a vyberte **Prihl.**
Ak chcete vytvoriť účet Samsung, vyberte **Vytvoriť nové konto**.
- 3 Vyberte **Príjemcovia upoz. správy**.
- 4 Opätovne zadajte heslo svojho konta Samsung a vyberte **Potvrdiť**.
- 5 Zadajte telefónne číslo vrátane kódu krajiny (so znakom +).
- 6 Zadajte text správy, ktorá sa odošle príjemcom.
- 7 Zvoľte **Hotovo**.

Zadávanie textu

Text môžete zadávať zvolením znakov na virtuálnej klávesnici alebo ich ručne napísať na displej.

 Niektoré jazyky nemusia byť podporované. Aby ste mohli text zadávať, mali by ste jazyk písania prepnúť na jeden z podporovaných jazykov. ► str. 143

› Zmena typu klávesnice

Typ klávesnice môžete podľa potreby meniť. Ťuknite na pole pre zadávanie textu a podržte, a zvolte **Spôsob zadávania** → typ klávesnice (klávesnica Samsung alebo Swype).

› Zadávanie textu pomocou klávesnice Swype

- 1 Zvoľte prvý znak slova a ťahajte prstom k druhému znaku bez toho, aby ste prst zdvihli z displeja.
- 2 Takto pokračujte, pokiaľ nebude slovo dokončené.

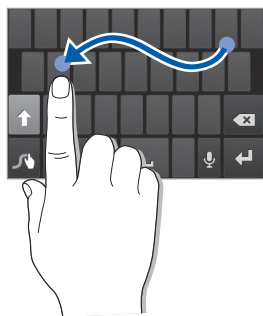

- 3 Pri poslednom znaku zdvihnite prst z displeja.
- 4 Keď sa slovo zobrazí správne, vložte medzeru zvolením . Ak sa správne slovo nezobrazí, zvolte alternatívne slovo zo zoznamu, ktorý sa objaví.

5 Opakovaním krokov 1 – 4 napíšete požadovaný text.



- Môžete tiež ťuknúť na tlačidlá a zadať text.
- Ak chcete zadať znaky v hornej polovici tlačidla, ťuknite a podržte toto tlačidlo. Ak ťuknete a podržíte tlačidlo kým sa zobrazí zoznam znakov, môžete zadávať špeciálne znaky a symboly.

Môžete taktiež použiť nasledujúce tlačidlá:

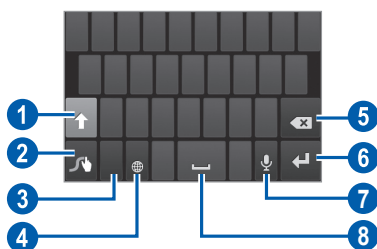



Číslo	Funkcia
1	Zmena veľkých písmen na malé a naopak.
2	Vloženie odporúčaného slova alebo pridanie nového slova do slovníka; Zmena spôsobu zadávania textu (ťuknutím a podržaním).
3	Prepínanie medzi režimom čísel/symbolov a režimom ABC.
4	Zmena jazyka.
5	Vymazanie zadaných údajov.
6	Začatie nového riadka.
7	Zadanie textu hlasom.  Táto funkcia nemusí byť k dispozícii v závislosti od zvoleného jazyka.
8	Vloženie medzery.

› Zadávanie textu pomocou klávesnice Samsung

- 1 Vyberte  → **Typy klávesníc so zobrazením na výšku** a vyberte spôsob zadania textu.
Môžete si vybrať jeden zo spôsobov zadávania textu tlačidlami (QWERTY alebo tradičná klávesnica) alebo pomocou ručného písania.
- 2 Zadajte text zvolením alfanumerických tlačidiel alebo písaním na obrazovku.

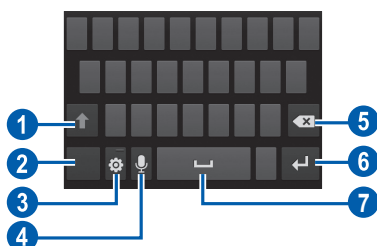



Môžete taktiež použiť nasledujúce tlačidlá:



Číslo	Funkcia
1	Zmena veľkých písmen na malé a naopak.
2	Prepínanie medzi režimom čísel/symbolov a režimom ABC.
3	Zmena spôsobu zadávania textu; Zmena typu klávesnice (t'uknutím a podržaním).
4	Zadanie textu hlasom. táto ikona je dostupná iba ak aktivujete funkciu hlasového vstupu pre klávesnicu spoločnosti Samsung.  Táto funkcia nemusí byť k dispozícii v závislosti od zvoleného jazyka.
5	Vymazanie zadaných údajov.
6	Začatie nového riadka.
7	Vloženie medzery.

› Skopírovanie a vloženie textu

Pri vkladaní textu môžete použiť funkciu kopírovať a vložiť a text použiť v iných aplikáciách.

- 1 Umiestnite kurzor na text, ktorý chcete skopírovať.
- 2 Zvoľte .
- 3 Vyberte **Vybrať slovo** alebo **Vybrať všetky** a vyberte požadovaný text.
- 4 Ak chcete vybrať požadovaný text, stlačte  alebo .
- 5 Zvoľte **Kopírovať** pre skopírovanie alebo **Vystrihnúť** pre vystrihnutie a uloženie textu do schránky.
- 6 V inej aplikácii umiestnite kurzor na požadované miesto, kam chcete vložiť text.
- 7 Zvolením  → **Vložiť** vložte text zo schránky do textového poľa.

Stáhovanie aplikácií z Obchod Play

Keďže je vaše zariadenie založené na platforme Android, jeho funkcie je možné rozšíriť inštaláciou ďalších aplikácií.

Obchod Play predstavuje pohodlný a rýchly spôsob nakupovania hier a aplikácií pre mobilné telefóny.



- Dostupnosť tejto funkcie závisí od oblasti alebo poskytovateľa služieb.
- Zariadenie uloží používateľské súbory zo stiahnutých aplikácií do vnútornej pamäte.

› Inštalácia aplikácie

- 1 V základnom režime otvorte zoznam aplikácií a zvoľte **Obchod Play**.
- 2 Po zobrazení pravidiel a podmienok zvoľte **Prijat'**.
- 3 Vyhládajte súbor alebo aplikáciu a stiahnite ju.

› Odinštalovanie aplikácie

- 1 Z domácej obrazovky Obchod Play zvolíte [☰] → **Moje aplikácie**.
- 2 Zvolíte položku, ktorú chcete odstrániť.
- 3 Zvolíte **Odinštalovať** → **OK**.

Stáhovanie súborov z webu

Keď stiahnete súbor alebo aplikáciu z webu, zariadenie ich uloží na pamäťovú kartu.

 Súborý stiahnuté z webu môžu obsahovať vírusy, ktoré môžu poškodiť vaše zariadenie. Aby ste riziko znížili, sťahujte súbory iba z dôveryhodných zdrojov.

 Niektoré mediálne súbory môžu využívať systém Digital Rights Management na ochranu autorských práv. Táto ochrana môže zabráňovať stiahnutiu, kopírovaniu, upravovaniu alebo prenášaniam niektorých súborov.

Stiahnutie súborov z webu:

- 1 V základnom režime otvorte zoznam aplikácií a zvolíte **Internet**.
- 2 Vyhládajte súbor alebo aplikáciu a stiahnite ju.

Ak chcete inštalovať aplikácie stiahnuté z webových stránok iných ako Play Shop, zvolíte **Nastavenia** → **Aplikácie** → **Neznáme zdroje** → **OK**.

Synchronizácia dát

Údaje môžete synchronizovať s rôznymi webovými servermi, zálohovať ich alebo obnovovať.

Po dokončení synchronizácie zariadenie zostane pripojené k webu. Ak dôjde k zmenám na webe, prebehne automatická synchronizácia a aktualizované informácie sa objavia v zariadení, a obrátene.



Dostupnosť tejto funkcie závisí od oblasti alebo poskytovateľa služieb.

› Nastavenie konta na serveri

- 1 V základnom režime otvorte zoznam aplikácií a zvolte **Nastavenia** → **Kontá a synchronizácia**.
- 2 Zvolte **Pridať konto** → typ konta.
- 3 Podľa zobrazených pokynov dokončíte nastavenie konta.

› Aktivácia automatickej synchronizácie

- 1 V základnom režime otvorte zoznam aplikácií a zvolte **Nastavenia** → **Kontá a synchronizácia**.
- 2 Zvolte **Automatická synchronizácia**.
- 3 Zvolte účet.
- 4 Zvolte aplikácie, ktoré chcete synchronizovať.

Ak budete chcieť aplikáciu z automatickej synchronizácie vyradiť, zrušte začiarknutie políčka vedľa požadovanej aplikácie.

› Ručná synchronizácia údajov

- 1 V základnom režime otvorte zoznam aplikácií a zvolte **Nastavenia** → **Kontá a synchronizácia**.
- 2 Zvolte účet.
- 3 Vyberte **Synchronizovať**. Zariadenie začne so synchronizáciou vybraných údajov.

Komunikácia

Volanie

Tu sa dozviete, ako používať funkcie telefonovania, ak je uskutočňovanie a príjem hovorov, používanie volieb dostupných počas hovoru alebo prispôsobenie a používanie funkcií týkajúcich sa telefonovania.

› Uskutočnenie alebo príjem hovoru

Na uskutočňovanie, prijímanie, ukončovanie alebo odmietanie hovorov môžete použiť tlačidlá alebo dotykový displej.



- Keď zapnete snímač priblíženia, vaše zariadenie sa automaticky vypne a uzamkne dotykovú obrazovku, aby predišlo náhodným vstupom, keď držíte zariadenie blízko svojej tváre. ► str. 136
- Statická elektrina z vášho tela alebo oblečenia sa môže počas hovoru rušiť s bezdotykovým snímačom.

Uskutočnenie hovoru

1 V základnom režime otvorte zoznam aplikácií a zvolíte **Telefón** → **Kláv.** a zadajte smerové číslo oblasti a telefónne číslo.

2 Zvolením  vytočte hlasový hovor.
Ak chcete vytočiť videohovor, zvolte .

3 Ak chcete hovor ukončiť, zvolte **Uk.hov.**



- Na uloženie často používaných čísel použite telefónny zoznam. ► str. 83
- Ak chcete rýchlo zobrazit' záznamy hovorov, aby ste mohli vytáčať posledné volané čísla, zvolte **Telefón** → **Denníky**.

Príjem hovoru

1 Pri prichádzajúcom hovore potiahnite  mimo veľký kruh.



Počas zvonenia ho môžete stlmiť stlačením tlačidla hlasitosti.

2 Ak chcete hovor ukončiť, zvolte **Uk.hov.**

Odmietnutie hovoru

Pri prichádzajúcom hovore potiahnite  mimo veľký kruh.

Ak chcete po tom, ako odmietnete prichádzajúci hovor, odoslať správu, zvolte **Odmietnuť hovor so správou.**



Najskôr nastavte textovú správu, ktorú chcete poslať volajúcim. Na základnej obrazovke otvorte zoznam aplikácií a vyberte **Nastavenia** → **Hovor** → **Nast. správy o odmietnutí.**

Volanie na medzinárodné číslo

1 V základnom režime otvorte zoznam aplikácií a zvolte **Telefón** → **Kláv.** a ťuknutím a podržaním **0** vložte znamienko +.

2 Zadajte celé číslo, na ktoré chcete volať (kód krajiny, predvoľbu a telefónne číslo), a potom zvolením  číslo vytočte.



› Používanie slúchadiel

Po pripojení dodaných slúchadiel k zariadeniu môžete volať a prijímať hovory „bez rúk“:

- Ak chcete hovor prijať, stlačte tlačidlo slúchadiel.
- Ak chcete odmietnuť hovor, stlačte a podržte tlačidlo slúchadiel.
- Ak chcete podržať hovor alebo počas hovoru obnoviť podržaný hovor, stlačte a podržte tlačidlo slúchadiel.
- Ak chcete hovor ukončiť, stlačte tlačidlo slúchadiel.



› Používanie volieb počas hlasového hovoru

Počas hlasového hovoru môžete použiť nasledovné voľby:

- Hlasitosť hlasu môžete nastaviť stlačením tlačidla hlasitosti smerom hore alebo dole.
- Ak chcete hovor podržať, zvolte . Ak chcete podržaný hovor obnoviť, zvolte .
- Ak chcete vytočiť druhý hovor, zvolte **Pr.hovor** a vytočte nové číslo.
- Keď chcete odpovedať na druhý hovor, potiahnite  mimo veľkého kruhu, keď sa ozve vyčkávací tón. Zariadenie sa opýta, či chcete prvý hovor ukončiť, alebo podržať. Ak chcete túto funkciu používať, musíte mať objednanú službu čakajúceho hovoru.
- Ak chcete otvoriť obrazovku vytáčania, zvolte **Kláv.**
- Funkciu hlasitý hovor aktivujete zvolením **Reprod.**



V hlučnom prostredí môžete mať pri používaní funkcie hlasitý hovor ťažkosti s tým, aby ste počuli osobu, s ktorou hovoríte. Použitím klasického režimu telefónu dosiahnete lepšiu kvalitu zvuku.

- Ak chcete vypnúť mikrofón, aby vás druhá strana nemohla počuť, zvolte **Stlmiť**.
- Ak chcete počuť a hovoriť s druhou stranou pomocou súpravy Bluetooth, zvolte **Headset**.
- Telefónny zoznam otvoríte stlačením [] → **Kontakty**.
- Poznámku môžete pridať stlačením [] → **Poznámka**.
- Zvolením **Prepnúť** môžete medzi hovormi prepínať.
- Ak chcete uskutočniť konferenčný hovor, vytočte alebo prijmite druhý hovor a po spojení s druhou stranou zvolte **Zlúčiť**. Opakujte postup, ak chcete pridať ďalších účastníkov. Ak chcete túto funkciu používať, je potrebné si objednať službu konferenčný hovor.

› Používanie volieb počas videohovoru

V priebehu videohovoru môžete použiť nasledujúce voľby:

- Ak chcete prepínať medzi predným a zadným fotoaparátom, vyberte **Prep. fotoap.**
- Ak chcete vypnúť mikrofón, aby vás druhá strana nemohla počuť, zvolíte **Stlmiť**.
- Ak nechcete, aby druhá osoba videla váš obraz, stlačte [≡] → **Skryť ma**.
- Ak chcete, aby sa druhej strane zobrazoval iný obraz, stlačte [≡] → **Odchádzajúci obrázok**.
- Ak chcete otvoriť obrazovku vytáčania, stlačte [≡] → **Kláv.**
- Ak chcete počuť a hovoriť s druhou stranou pomocou slúchadiel Bluetooth, stlačte [≡] → **Prepnúť na náhlavnú súpravu**.
- Funkciu hlasitý hovor aktivujete stlačením [≡] → **Reproduktor zap.**
- Ak chcete použiť obrázok druhej strany, ťuknite na obrázok druhej strany a podržte. Môžete zachytiť obrázok na obrazovke alebo nahrat' videohovor.

› Zobrazenie a vytočenie čísel zmeškaných hovorov

Na displeji zariadenia sa zobrazujú hovory, na ktoré ste neodpovedali. Ak chcete vytočiť číslo zmeškaného hovoru, otvorte panel oznámení a zvolíte zmeškaný hovor.

› Používanie ďalších funkcií

Môžete taktiež využívať rôzne ďalšie funkcie telefonovania, napr. automatické odmietanie, režim čísel pevné volby (FDN) alebo presmerovanie či blokovanie hovorov.

Nastavenie automatického odmietnutia

Ak chcete automaticky odmietat' hovory z určitých čísel, použite automatické odmietanie. Aktivovanie automatického odmietania hovoru a vytvorenie zoznamov automatického odmietnutia hovorov.

- 1 V základnom režime otvorte zoznam aplikácií a zvolte **Nastavenia** → **Hovor** → **Odmietnutie hovoru**.
- 2 Vyberte **Režim automatického odmietnutia** → možnosť.

Možnosti	Funkcia
Všetky čísla	Odmietnuť všetky hovory.
Autom. odmietané čísla	Odmietnuť hovory z telefónnych čísel, ktoré sú v zozname automatického odmietnutia.

- 3 Zvolte **Zoznam automatického odmietnutia**.
- 4 Zvolte **Pridať** a zadajte telefónne číslo.
- 5 Vyberte **Kritériá zhody** → voľba (ak je to nutné).
- 6 Zvolte **Uložiť**.
- 7 Ak chcete pridať ďalšie čísla, opakujte kroky 4 – 6.

Používanie režimu pevnej voľby (Fixed Dialling Number – FDN)

V režime pevnej voľby zariadenie obmedzuje odchádzajúce hovory iba na čísla uložené na zozname pevnej voľby. Aktivácia režimu FDN:

- 1 V základnom režime otvorte zoznam aplikácií a zvolíte **Nastavenia** → **Hovor** → **Ďalšie nastavenia** → **Čísla pevnej voľby** → **Povoliť pevný telefónny zoznam**.
- 2 Zadajte PIN2 dodané s vašou SIM alebo USIM kartou a vyberte **OK**.
- 3 Zvoľte **Pevný telefónny zoznam** a pridajte kontakty, ktoré chcete použiť v režime čísel pevnej voľby.

Nastavenie presmerovania hovorov

Presmerovanie hovorov je sieťová funkcia, ktorá presmerováva prichádzajúce hovory na vami určené číslo. Túto funkciu je možné aktivovať pre rôzne podmienky, pri ktorých nie ste schopný prijímať hovory, napr. keď práve hovoríte alebo ste mimo dosahu siete.

- 1 V základnom režime otvorte zoznam aplikácií a zvolíte **Nastavenia** → **Hovor** → **Presmerovanie hovorov** → typ hovoru.
- 2 Zvoľte podmienku.
- 3 Zadajte číslo, na ktoré chcete hovory presmerovať, a zvolíte **Povoliť**.
Vaše nastavenie sa odošle na sieť.

Nastavenie blokovania hovorov

Blokovanie hovorov je sieťová funkcia, pomocou ktorej môžete obmedziť určité typy hovorov alebo zabrániť ostatným volať z vášho zariadenia.

- 1 V základnom režime otvorte zoznam aplikácií a zvolte **Nastavenia** → **Hovor** → **Ďalšie nastavenia** → **Blokovanie hovorov** → typ hovoru.
- 2 Vyberte možnosť blokovanie hovorov.
- 3 Zadajte heslo pre blokovanie hovorov a zvolte **OK**.
Vaše nastavenie sa odošle na sieť.

Nastavenie čakajúceho hovoru

Čakajúci hovor je sieťová funkcia, ktorá vás upozorní na prichádzajúci hovor, keď máte iný hovor. Táto funkcia je dostupná iba pre hlasové hovory.

V základnom režime otvorte zoznam aplikácií a zvolte **Nastavenia** → **Hovor** → **Ďalšie nastavenia** → **Čakajúci hovor**. Vaše nastavenie sa odošle na sieť.

› Zobrazenie denníkov hovorov

Záznamy o vašich hovoroch si môžete zobrazit' a filtrovať podľa ich typu.

- 1 V základnom režime otvorte zoznam aplikácií a zvolte **Telefón** → **Denníky**.
- 2 Stlačte [☰] → **Zobrazit' podľa** → voľba spôsobu zoradenia záznamov hovorov.

 Zo záznamov hovorov môžete rýchlym ťahaním prsta po kontakte doľava alebo doprava kontaktu zavolať alebo odoslať správu.

- 3 Zvoľte denník, ktorého podrobnosti chcete zobrazit'.

 Z podrobného zobrazenia môžete vytočiť číslo, odoslať naň správu alebo pridať číslo do telefónneho zoznamu alebo na zoznam automatického odmietnutia.



Správy

Naučte sa vytvárať a odosielať textové (SMS), multimediamiálne (MMS) alebo e-mailové správy, a zobrazovať a spravovať správy, ktoré ste odoslali alebo prijali.





Ak ste mimo domácej oblasti služby (roaming), môžu byť odosielanie a príjem správ dodatočne spoplatnené. Bližšie informácie získate od svojho poskytovateľa služieb.

› Odoslanie textovej správy

- 1 V základnom režime otvorte zoznam aplikácií a zvolte **Správy**.
- 2 Zvoľte .
- 3 Pridajte príjemcov správy.
 - Manuálne zadajte telefónne čísla a oddel'te ich bodkočiarkou alebo čiarkou.
 - Telefónne čísla vyberte zo zoznamu výberom .
- 4 Vyberte **Ťuknutím zad. správu** a napíšte text svojej správy. Ak chcete vložiť emotikony, stlačte [☺] → **Vložiť smajlika**.
- 5 Zvolením **Odoslať** správu odošlite.

› Odoslanie multimediamiálnej správy

- 1 V základnom režime otvorte zoznam aplikácií a zvolte **Správy**.
- 2 Zvoľte .

- 3 Pridajte príjemcov správy.
 - Manuálne zadajte telefónne čísla alebo e-mailové adresy a oddel'te ich bodkočiarkou alebo čiarkou.
 - Telefónne čísla alebo e-mailové adresy vyberte zo zoznamu výberom .



Ak zadáte e-mailovú adresu, zariadenie správu prevedie na multimedialnu.

- 4 Stlačte [≡] → **Pridať predmet** a napíšte predmet správy.
- 5 Vyberte **Ťuknutím zad. správu** a napíšte text svojej správy. Ak chcete vložiť emotikony, stlačte [≡] → **Vložiť smajlika**.
- 6 Zvoľte  a pridajte položku. Môžete zvoliť súbor zo zoznamu alebo vytvoriť novú fotografiu, video alebo zvukový klip.
- 7 Zvolením **Odoslať** správu odošlite.

› Zobrazenie textovej alebo multimedialnej správy

- 1 V základnom režime otvorte zoznam aplikácií a zvoľte **Správy**. Správy sú zoskupené do vlákien podľa kontaktu, podobne ako v aplikácii messenger.
- 2 Zvoľte kontakt.
- 3 Pre multimedialnu správu vyberte správu na prezretie podrobností.

› Vypočutie správ v hlasovej pošte

Ak ste nastavili presmerovanie zmeškaných hovorov na server hlasovej pošty, keď neprijímate hovory, volajúci tu môže zanechať hlasovú správu. Prístup k schránke hlasovej pošty a vypočutie hlasových správ:

1 V základnom režime otvorte zoznam aplikácií a zvolíte **Telefón** → **Kláv.** a potom ťuknite a podržte **1**.

2 Riadte sa pokynmi zo servera hlasovej pošty.



Pre prístup na server hlasovej pošty je potrebné najprv uložiť jeho číslo. Číslo vám poskytne poskytovateľ služieb.

Google Mail

Nové e-mailové správy si zo servera Google Mail™ môžete sťahovať do vašej schránky. Po spustení tejto aplikácie sa zobrazí schránka doručených správ. Na lište sa zobrazí celkový počet neprečítaných správ; neprečítané správy sa zobrazia tučne.



- Dostupnosť tejto funkcie závisí od oblasti alebo poskytovateľa služieb.
- Táto ponuka Google Mail môže byť označená inak, záleží od poskytovateľa vašich služieb.

› Odoslanie e-mailovej správy

1 V základnom režime otvorte zoznam aplikácií a zvolíte **Google Mail**.







2 Pri prvom spustení tejto aplikácie vyberte **OK**.

- 3 Stlačte [≡] → **Napísať správu.**
- 4 Do poľa príjemcu zadajte meno alebo adresu.
- 5 Zadajte predmet a text správy.
- 6 Ak chcete pripojiť súbor s obrázkom, stlačte [≡] → **Priložiť súbor** → súbor.
- 7 Zvolením  správu odošlite.

› Čítanie e-mailových správ

- 1 V základnom režime otvorte zoznam aplikácií a zvolte **Google Mail.**
- 2 Zvolte e-mailovú správu.

V zobrazení správ máte k dispozícii nasledujúce voľby:

- Ak chcete na správu odpovedať, zvolte .
- Ak chcete odpovedať všetkým príjemcom správy, zvolte  → **Odpov. všetkým.**
- Ak chcete správu preposlať ďalším ľuďom, stlačte  → **Poslať ďalej.**
- Ak chcete k správe pridať hviezdičku, vyberte .
- Ak chcete zobrazit prílohu, zvolte **Ukážka**. Ak ju chcete uložiť do zariadenia, zvolte **Prevziať**.
- Ak chcete správu archivovať, zvolte **Archivovať**.
- Ak chcete správu odstrániť, zvolte **Odstrániť**.
- Ak chcete prejsť na nasledujúcu alebo predchádzajúcu správu, zvolte  alebo .

› Usporiadanie e-mailov podľa označenia

E-maily si môžete usporiadať ich označením. Správy potom môžete filtrovať podľa označenia.

Pridanie označenia k správe

- 1 Zo schránky doručených e-mailov ťuknite na správu a podržte.
- 2 Zvoľte **Zmeniť menovky**.
- 3 Zvoľte označenie, ktoré chcete pridať, a zvoľte **OK**.

Filtrovanie správ

- 1 Zo schránky doručených e-mailov stlačte [≡] → **Prejsť na menovky**.
- 2 Zvoľte označenie správ, ktoré chcete zobrazit'.

E-mail



Naučte sa odosielat' a zobrazovat' e-mailové správy pomocou vášho osobného alebo firemného e-mailového konta.

› Nastavenie e-mailového konta

- 1 V základnom režime otvorte zoznam aplikácií a zvoľte **E-mail**.
- 2 Zadajte e-mailovú adresu a heslo.
- 3 Vyberte **Ďalší** (pre všeobecný e-mailový účet, ako napríklad Google Mail a Yahoo) alebo **Manuálne nastav.** (pre firemné e-mailové účty).
- 4 Postupujte podľa zobrazených pokynov.

Po dokončení nastavenia konta sa e-mailové správy stiahnu do zariadenia. Ak ste vytvorili viac ako dva účty, môžete prepínať medzi e-mailovými účtami. Zvoľte názov konta v ľavom hornom rohu obrazovky a zvoľte, z ktorého konta chcete stiahnuť správy.

› Odoslanie e-mailovej správy

- 1 V základnom režime otvorte zoznam aplikácií a zvolte **E-mail**.
- 2 Zvolte .
- 3 Pridajte príjemcov správy.
 - Manuálne zadajte e-mailové adresy a oddelte ich bodkočiarkou alebo čiarkou.
 - E-mailové adresy vyberte zo zoznamu výberom .
 - Ak chcete pridať viac príjemcov, stlačte [≡] → **Pridať polia Kópia a Skrytá kópia**.
- 4 Zvolte pole predmetu a zadajte predmet.
- 5 Zvolte pole pre zadanie textu a napíšte text e-mailu.
- 6 Zvolte **Priložiť** a pripojte súbor.



Chránené (DRM) súbory nemôžete pripojiť.

- 7 Zvolením **Odoslať** správu odošlite.











Ak nie ste pripojení k Internetu alebo ste v oblasti bez signálu, e-mail sa uloží do zoznamu vlákien správ, pokiaľ nebude pripojenie k dispozícii.

› Zobrazenie e-mailovej správy

Po otvorení e-mailového konta môžete prezerat' predtým načítané e-maily v režime offline alebo sa pripojiť k e-mailovému serveru a prečítať si nové správy. Po načítaní e-mailov ich môžete prezerat' v režime offline.

- 1 V základnom režime otvorte zoznam aplikácií a zvolte **E-mail** → e-mailové konto.
- 2 Stlačením [≡] → **Obnoviť** aktualizujte priečinok správ.
- 3 Zvolte e-mailovú správu.

V zobrazení správ máte k dispozícii nasledujúce voľby:

- Ak chcete prejsť na nasledujúcu alebo predchádzajúcu správu, zvolte  alebo .
- Ak chcete presunúť správu do iných adresárov, vyberte .
- Ak chcete správu odstrániť, vyberte .
- Ak chcete na správu odpovedať, vyberte  → **Odpoveď**.
- Ak chcete správu preposlať ďalším ľuďom, stlačte  → **Preposlať**.
- Ak si chcete pozrieť prílohu, vyberte  vedľa poľa prílohy a vyberte prílohu. Ak ho chcete uložiť do zariadenia, vyberte .

Talk

Pomocou služby Google Talk™ môžete komunikovať s rodinou alebo priateľmi.



Dostupnosť tejto funkcie závisí od oblasti alebo poskytovateľa služieb.

➤ Pridanie osôb do zoznamu priateľov

- 1 V základnom režime otvorte zoznam aplikácií a zvolte **Talk**. Na zozname priateľov sa okamžite zobrazia všetky vaše kontakty Google Talk.
- 2 Stlačte [] → **Pridať priateľa**.
- 3 Zadajte e-mailovú adresu priateľa a zvolte **Odoslať pozvánku**.

Hneď ako priateľ prijme pozvánku, pridá sa do zoznamu vašich priateľov.

› Začiatok konverzácie

- 1 V základnom režime otvorte zoznam aplikácií a zvolte **Talk**.
- 2 Zvolte osobu zo zoznamu priateľov. Otvorí sa obrazovka konverzácie.
- 3 Zadajte text správy a zvolte **Odoslať**.
Ak chcete vložiť emotikony, stlačte [☰] → **Ďalšie** → **Vložiť smajlík**.
- 4 Ak chcete prepínať medzi aktívnymi konverzáciami, stlačte [☰] → **Prepnúť rozhovor**.
- 5 Ak chcete konverzáciu ukončiť, stlačte [☰] → **Ukončiť rozhovor**.

ChatON

Naučte sa komunikovať s priateľmi a rodinou pomocou služby ChatON. Táto služba odosielania okamžitých správ je založená na mobilných telefónnych číslach, bez ohľadu na typ zariadenia alebo operačného systému. Počas komunikácie s vašimi kontaktmi môžete posielat rôzne multimediálne súbory a údaje, napríklad fotografie, videá, čísla kontaktov a animované správy.

- 1 V základnom režime otvorte zoznam aplikácií a vyberte **ChatON**.
- 2 Pri prvom spustení tejto aplikácie si zvolte región → **Ďalší**.
Následne si prečítajte si Obchodné podmienky a vyberte **Prijat'**.
- 3 Podľa zobrazených pokynov dokončite nastavenie konta.
- 4 Okamžite môžete chatovať so svojimi kamarátmi a rodinou.

Messenger

Naučte sa odosielať a prijímať okamžité správy od priateľov a rodiny pomocou služby rýchleho zasielania správ Google+.

1 V základnom režime otvorte zoznam aplikácií a zvolte **Messenger**.



Pri prvom spustení tejto aplikácie postupujte podľa pokynov na obrazovke a dokončite nastavenie konta.

2 Napíšte a odošlite svoju správu.

Google+

Naučte sa pristupovať k sociálnej siet'ovej službe od spoločnosti Google. Môžete vytvoriť skupiny na odoslanie a príjem okamžitých správ a nahrať fotografie.

1 V základnom režime otvorte zoznam aplikácií a zvolte **Google+**.



Pri prvom spustení tejto aplikácie postupujte podľa pokynov na obrazovke a dokončite nastavenie konta.

2 Zvoľte funkciu sociálnej siete.

Social Hub

Naučte sa vstupovať do Social Hub™, zabudovanej komunikačnej aplikácie pre sieťové služby (SNS), e-maily, správy, okamžité správy, informácie o kontaktoch alebo kalendár. Viac informácií nájdete na socialhub.samsungapps.com.

- 1 V základnom režime otvorte zoznam aplikácií a zvolte **Social Hub**.
- 2 Teraz môžete pracovať s aplikáciou Social Hub.

Zábava

Fotoaparát

Naučte sa, ako vytvárať a prezerat' si fotografie a videá. Fotografie môžete vytvárať v maximálnom rozlíšení 2560 x 1920 pixlov (5 megapixlov) a videá v maximálnom rozlíšení 1280 x 720 pixlov.





- Fotoaparát sa po určitom čase nečinnosti automaticky vypne.
- V závislosti od snímanej scény alebo podmienok snímania sa kapacita pamäte (čo do počtu snímok) môže líšiť.

› Fotografovanie

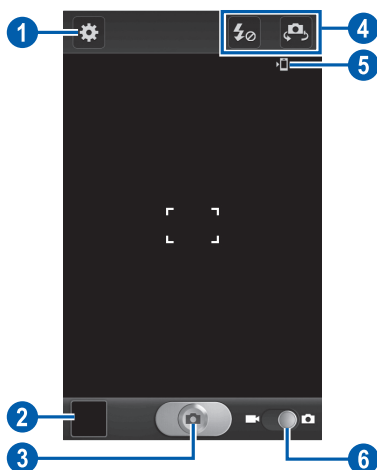
- 1 Na základnej obrazovke otvorte zoznam aplikácií a vyberte **Fotoaparát** a zapnite fotoaparát.
- 2 Zamierte objektívom na predmet a vykonajte požadované úpravy.



Číslo	Funkcia
1	Zmena nastavení fotoaparátu.
2	Ak si chcete pozrieť fotografie, ktoré ste nasnímali, otvorte si prehliadač obrázkov.
3	Vytvorenie fotografie.
4	Použite skratky fotoaparátu. <ul style="list-style-type: none"> •  : Zmeňte nastavenia blesku. •  : Prepínanie medzi predným a zadným objektívom fotoaparátu. Skratky môžete pridávať alebo odstraňovať pre najčastejšie používané možnosti. ▶ str. 71
5	Zobrazenie predvoleného úložného priestoru.
6	Prepnutie na videokameru.

- 3 Na obrazovke s ukážkou ťuknite na miesto, kam chcete zaostriť.
Rámček ostrenia sa presunie na miesto, kde ste ťukli, a keď bude na objekt zaostrené, zmení farbu na zelenú.
- 4 Zvolením možnosti  nasnímajte fotografiu.
Fotografia sa automaticky uloží.

Po nasnímaní fotografií vyberte ikonu prehliadača obrázkov, ktorým si chcete prezerat' nasnímané fotografie.



- Ďalšie fotografie zobrazíte prechodom doľava alebo doprava.
- Ak chcete približovať, dajte dva prsty na obrazovku a roztiahnite ich od seba. Ak chcete obraz oddialiť, posuňte prstami smerom k sebe. Alebo môžete dvakrát ťuknúť na obrazovku.
- Ak chcete fotografiu odoslať ostatným, zvolte **Zdieľať**.
- Ak chcete fotografiu vymazať, zvolte **Odstrániť**.

- Ak chcete používať dodatočné funkcie s fotografiou, vyberte položku **Ďal.** a použite nasledovné možnosti:
 - **Nastaviť ako:** Nastavenie fotografie ako tapety alebo ID snímku volajúceho pre kontakt.
 - **Premenovať:** Premenovanie súboru s fotografiou.

› Vytváranie fotografií s voľbami prednastavenými pre rôzne scény



Váš fotoaparát obsahuje preddefinované nastavenia pre rôzne scény. Môžete tak jednoducho zvoliť správny režim zodpovedajúci vašim podmienkam a foteným objektom.

Napríklad keď fotíte v noci, zvoľte nočný režim, ktorý používa predĺžený čas expozície.

- 1 Na základnej obrazovke otvorte zoznam aplikácií a vyberte **Fotoaparát** a zapnite fotoaparát.
- 2 Vyberte  → **Scénický mód** → scénu.
- 3 Stlačte [].
- 4 Vykonajte všetky potrebné úpravy.
- 5 Zvolením možnosti  nasnímajte fotografiu.



› Fotografovanie v režime Autoportrét

Pomocou objektívu predného fotoaparátu môžete jednoducho vyfotografovať sami seba.

- 1 Na základnej obrazovke otvorte zoznam aplikácií a vyberte **Fotoaparát** a zapnite fotoaparát.
- 2 Vyberte  → **Autoportrét**.
- 3 Vykonajte všetky potrebné úpravy.
- 4 Zvolením možnosti  nasnímajte fotografiu.



› **Fotografovanie v režime Detekcia úsmevu**

Fotoaparát je schopný rozpoznať tváre osôb a pomôže vám vytvoriť fotografie ich usmievajúcich sa tvárí.

- 1 Na základnej obrazovke otvorte zoznam aplikácií a vyberte **Fotoaparát** a zapnite fotoaparát.
- 2 Vyberte  → **Režim fotografovania** → **Detek. úsmevu**.
- 3 Vykonajte všetky potrebné úpravy.
- 4 Namierte objektív na váš objekt a vyberte .
Zariadenie rozpozna ľudí v zábere a detekuje ich úsmevy.
Ak sa objekt usmeje, prístroj automaticky vytvorí snímku.



› **Vytvorenie panoramatickej fotografie**

Pomocou režimu Panoráma môžete vytvárať širokouhlé panoramatické snímky. Tento režim je vhodný na fotografovanie krajiny.

- 1 Na základnej obrazovke otvorte zoznam aplikácií a vyberte **Fotoaparát** a zapnite fotoaparát.
- 2 Vyberte  → **Režim fotografovania** → **Panoráma**.
- 3 Vykonajte všetky potrebné úpravy.
- 4 Zvolením  vytvorte prvú fotografiu.
- 5 Pomaly pohybujte zariadením v ľubovoľnom smere a zarovnajte zelený rámček s hľadáčikom.
Po zarovnaní zeleného rámčeka s hľadáčikom fotoaparát automaticky vytvorí ďalšiu snímku.
- 6 Opakovaním kroku 5 dokončíte panoramatickú snímku.



› Vytvorenie akčnej snímky

V tomto režime môžete vytvoriť snímky pohyblivých objektov a potom ich skombinovať do jednej fotografie, ktorá bude znázorňovať priebeh akcie.

- 1 Na základnej obrazovke otvorte zoznam aplikácií a vyberte **Fotoaparát** a zapnite fotoaparát.
- 2 Vyberte  → **Režim fotografovania** → **Akčný záber**.
- 3 Vykonajte všetky potrebné úpravy.
- 4 Zvolením  vytvorte prvú fotografiu.
- 5 Pohybom zariadenia sledujte pohybujúci sa objekt. Ďalšie snímky zariadenie vytvorí automaticky.
- 6 Sledujte objekt, pokým zariadenie nevytvorí všetky snímky nutné pre akčnú fotografiu.

› Fotografovanie v režime kresleného filmu

V tomto režime môžete vytvárať fotografie s efektom kresleného filmu.

- 1 Na základnej obrazovke otvorte zoznam aplikácií a vyberte **Fotoaparát** a zapnite fotoaparát.
- 2 Vyberte  → **Režim fotografovania** → **Animovaný film**.
- 3 Vykonajte všetky potrebné úpravy.
- 4 Zvolením možnosti  nasnímajte fotografiu.

› Prispôsobenie nastavení fotoaparátu

Pred vytváraním snímok zvolením  vstúpite k nasledovným možnostiam:



Možnosti	Funkcia
Upraviť odkazy	Pridávajte alebo odstraňujte skratky pre najčastejšie používané možnosti.
Autoportrét	Prepínanie medzi predným a zadným objektívom fotoaparátu.
Blesk	Zmena nastavení blesku. Blesk môžete ručne zapnúť alebo vypnúť, alebo nastaviť jeho automatické použitie v prípade potreby.
Režim fotografovania	Zmena režimu fotenia.
Scénický mód	Zmena scénického režimu.
Hodnota expozície	Nastavenie hodnoty expozície.
Režim zaostrov.	Snímanie záberov zblízka alebo nastavenie fotoaparátu na zaostrovanie na snímaný objekt.
Časovač	Voľba dĺžky odmlky pred vytvorením fotografie.
Efekty	Použitie špeciálneho efektu, napríklad hnedého alebo čiernobieleho odtieňa.
Rozlíšenie	Zmena rozlíšenia.
Vyváženie bielej	Úprava vyváženia farieb s ohľadom na svetelné podmienky.
ISO	Nastavenie citlivosti obrazového snímača fotoaparátu.

Možnosti	Funkcia
Meranie	Voľba spôsobu merania expozície.
Detekcia žmurknutia	Nastavenie fotoaparátu, aby vás upozornil, keď ľudia zatvoria oči.
Vodiace čiary	Zobrazenie vodiacich čiar na obrazovke ukážky.
Kvalita obrázka	Nastavenie úrovne kvality fotografií.
Značka GPS	<p>Nastavenie fotoaparátu, aby do fotografií zahrnul údaje o polohe.</p>  <ul style="list-style-type: none"> • Ak chcete zlepšiť príjem signálu GPS, snažte sa nefotografovať na miestach, kde môže byť signál tienený, napríklad medzi budovami, v nízko položených oblastiach či za zlého počasia. • Údaj o vašej polohe sa môže zobrazit' na fotografiách, keď ich nahráte na web. Ak tomu chcete predísť, deaktivujte nastavenie označovania GPS.
Úložisko	Výber umiestnenia pamäte pre ukladanie vytvorených fotografií.
Vynulovať	Vyresetovanie menu a volieb snímania.

› Nahrávanie videozáznamu

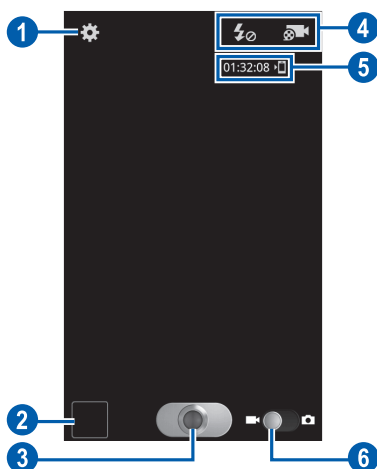
- 1 Na základnej obrazovke otvorte zoznam aplikácií a vyberte **Fotoaparát** a zapnite fotoaparát.
- 2 Potiahnite posúvač k videokamere a prepnite na videokameru.
- 3 Zamierte objektívom na predmet a vykonajte požadované úpravy.



Číslo	Funkcia
1	Zmena nastavení videokamery.
2	Otvorte prehliadač obrázkov a pozrite si videá, ktoré ste nahrali.
3	Nahrávanie videa.
4	Používajte skratky videokamery. <ul style="list-style-type: none">•  : Zmeňte nastavenia blesku.•  : Zmena režimu nahrávania. Skratky môžete pridávať alebo odstraňovať pre najčastejšie používané možnosti. ▶ str. 71

Číslo	Funkcia
5	Skontrolujte stav videokamery. <ul style="list-style-type: none"> • 01:32:08 : Max. dĺžka videa, ktoré je možné nahráť (v závislosti od dostupnej pamäte) •  : Predvolené umiestnenie úložného priestoru
6	Prepnutie na fotoaparát.

4 Zvolením  spustíte nahrávanie.

5 Zvolením  nahrávanie zastavte.
Video sa automaticky uloží.

 Videokamera možno nebude správne nahrávať videá na pamäťovú kartu s nízkou prenosovou rýchlosťou.

Po nahraní videí vyberte ikonu prehliadača, pomocou ktorého si chcete pozrieť nahrané videá.

- Ďalšie videá zobrazíte prechodom doľava alebo doprava.
- Video prehráte zvolením .
- Ak chcete video odoslať ostatným, zvolíte **Zdieľať**.
- Ak chcete video vymazať, zvolíte **Odstrániť**.
- Ak chcete používať dodatočné funkcie s videom, vyberte položku **Ďal.** a použijete nasledovné možnosti:
 - **Prehrať**: Prehranie videa.
 - **Premenovať**: Premenovanie súboru s videom.

› Prispôsobenie nastavení videokamery

Pred nahraním videa zvolením  vstúpite do nasledovných možností:

Možnosti	Funkcia
Upraviť odkazy	Pridávajte alebo odstraňujte skratky pre najčastejšie používané možnosti.
Blesk	Zmena nastavení blesku. Môžete manuálne zapínať alebo vypínať blesk.
Režim nahrávania	Zmena režimu nahrávania.
Hodnota expozície	Nastavenie hodnoty expozície.
Časovač	Voľba dĺžky odmlky pred spustením nahrávania videa.
Efekty	Použitie špeciálneho efektu, napríklad hnedého alebo čiernobieleho odtieňa.
Rozlíšenie	Zmena rozlíšenia.
Vyváženie bielej	Úprava vyváženia farieb s ohľadom na svetelné podmienky.
Kvalita videa	Nastavenie úrovne kvality videí.
Vodiace čiary	Zobrazenie vodiacich čiar na obrazovke ukážky.
Úložisko	Výber umiestnenia pamäte pre ukladanie nahraných videí.
Vynulovať	Vynulovanie ponúk a volieb nahrávania.

› Upravovanie ikon skratiek

Skratky môžete pridávať alebo odstraňovať pre najčastejšie používané možnosti.

- 1 Na obrazovke náhľadu vyberte  → **Upraviť odkazy** alebo stlačte [≡] → **Upraviť odkazy**.
- 2 Ťuknite a podržte ikonu v zozname možností a potiahnite ju do oblasti skratiek.
Ak chcete skratky odstrániť, ťuknite a podržte ikonu a potiahnite ju do zoznamu možností.
- 3 Stlačením [↩] sa vrátite na obrazovke náhľadu.

Videá







Pomocou prehrávača videí môžete prehrávať rôzne typy videosúborov. Prehrávač videí podporuje nasledujúce formáty: 3gp, mp4, avi, wmv, flv, mkv.



- Počas prehrávania obsahu DivX Video-On-Demand zabráňte uzamknutiu displeja zariadenia. Pri každom uzamknutí displeja počas prehrávania obsahu DivX Video-On-Demand vám bude odčítaný jeden zaplatený kredit.
- Niektoré formáty súboru nie sú podporované, záleží od softvéru zariadenia.
- Ak veľkosť súboru prekročí dostupnú pamäť, môže sa pri otváraní súborov vyskytnúť chyba.
- Kvalita prehrávania sa môže líšiť v závislosti od typu obsahu.
- Niektoré súbory sa nemusia prehrávať správne, závisí to od ich dekódovania.

- 1 V základnom režime otvorte zoznam aplikácií a zvolte **Videá**.
- 2 Zvoľte video, ktoré chcete prehrať.
- 3 Zariadenie otočte na pohľad na šírku.

4 Prehrávanie ovládate pomocou nasledujúcich ikon:

Ikona	Funkcia
	Zmena pomeru strán zobrazenia videa.
	Reštartovanie prehrávania; preskočenie dozadu (poklepte do 2 sekúnd); skenovanie v súbore smerom dozadu (poklepte a podržte).
	Pozastavenie prehrávania; zvolením  prehrávanie obnovíte.
	Preskočenie vpred; vyhľadávanie vpred v súbore (dotyk a podržaním).
	Aktivácia priestorového zvuku s 5.1 kanálmi, keď sú pripojené slúchadlá.
	Nastavenie hlasitosti.

Galéria

Naučte sa prezerať fotografie a prehrávať videá uložené v pamäti zariadenia a na pamäťovej karte.

► Podporované formáty súborov

Typ	Formát
Obrázok	bmp, gif, jpg, png
Video	3gp, mp4, avi, wmv, flv, mkv





- Počas prehrávania obsahu DivX Video-On-Demand zabráňte uzamknutiu displeja zariadenia. Pri každom uzamknutí displeja počas prehrávania obsahu DivX Video-On-Demand vám bude odčítaný jeden zaplatený kredit.
- Niektoré formáty súboru nie sú podporované, záleží od softvéru zariadenia.
- Ak veľkosť súboru prekročí dostupnú pamäť, môže sa pri otváraní súborov vyskytnúť chyba.
- Kvalita prehrávania sa môže líšiť v závislosti od typu obsahu.
- Niektoré súbory sa nemusia prehrávať správne, závisí to od ich dekódovania.

› Zobrazenie fotografie



1 V základnom režime otvorte zoznam aplikácií a zvolte **Galéria**.

2 Zvolte priečinok.

3 Ak chcete zmeniť režim zobrazenia, zvolte  alebo  v pravom hornom rohu obrazovky.

4 Zvolte fotografiu (bez ikony), ktorú chcete zobraziť.

Pri prezeraní fotografie sú k dispozícii nasledujúce voľby:

- Ďalšie fotografie zobrazíte prechodom doľava alebo doprava.
- Ak chcete približovať, dajte dva prsty na obrazovku a roztiahnite ich od seba. Ak chcete obraz oddialiť, posuňte prstami smerom k sebe. Môžete vybrať aj položku  alebo  alebo môžete dvakrát ťuknúť na obrazovku.



Ak ste aktivovali nakláňacie pohyby, môžete približovať alebo oddiaľovať ťuknutím a podržaním dvoch bodov pomocou vašich prstov a potom naklonením zariadenia dozadu a dopredu.

- Ak chcete fotografiu odoslať ostatným, zvolte **Odoslať cez**.
- Ak chcete vymazať fotografiu, vyberte **Odstrániť** → **Potvrdiť vymazania**.











- Ak chcete zdieľať fotografiu s ostatnými cez AllShare alebo komunitných webových stránok, stlačte [≡] → **Zdieľať**.
- Ak chcete fotografiu nastaviť ako pozadie alebo ako obrázok ID volajúceho ku kontaktu, stlačte [≡] → **Nastaviť ako**.
- Ak chcete použiť ďalšie funkcie v súvislosti s fotografiou, stlačte [≡] → **Ďalšie** a použite nasledovné možnosti:
 - **Kopírovať**: Kopírovanie súboru s fotografiou.
 - **Tlač**: Tlač fotografie prostredníctvom rozhrania Wi-Fi alebo USB. Vaše zariadenie je kompatibilné iba s tlačiarňami spoločnosti Samsung.
 - **Upraviť**: Upravenie fotografie.
 - **Orezať**: Vyrezanie obrázka z fotografie.
 - **Pohyb**: Prístup k nastaveniam, ktoré ovládajú rozpoznanie pohybu zariadenia.
 - **Otočiť doľava**: Otočenie fotografie proti smeru chodu hodinových ručičiek.
 - **Otočiť doprava**: Otočenie fotografie v smere chodu hodinových ručičiek.
 - **Prezentácia**: Spustenie prezentácie vo zvolenom priečinku.
 - **Premenovať**: Premenovanie súboru s fotografiou.
 - **Podrobnosti**: Zobrazenie podrobností o fotografii.

› Prehranie videa

- 1 V základnom režime otvorte zoznam aplikácií a zvolíte **Galéria**.
- 2 Zvoľte video (s ikonou ) , ktoré chcete prehrať.
- 3 Zariadenie otočte na pohľad na šírku.
- 4 Prehrávanie ovládajte pomocou virtuálnych tlačidiel.
▶ str. 71

Editor fotografií

Môžete upravovať fotografie a aplikovať rôzne efekty.

- 1 V základnom režime otvorte zoznam aplikácií a zvolte **Editor fotografií**.
- 2 Vyberte **Vyberte obrázok** → priečnik → obrázok.
Ak chcete nasnímať novú fotografiu, zvolte **Odfotografovať**.
- 3 Vyberte  → **Nový výber** → **OK**.
 - Ak chcete pridávať alebo odrátavať z výberu orámovania, vyberte  → **Pridať do výberu** alebo **Odstrániť z výberu**.
 - Ak chcete vrátiť späť výber, vyberte  → **Inverzný výber**.
 - Ak chcete zmeniť veľkosť výberu, vyberte .
 - Ak chcete otočiť alebo prepnúť snímku, vyberte .
 - Ak chcete orezať snímku, vyberte .
 - Ak chcete vrátiť späť alebo spraviť činnosť znova, vyberte  alebo .
- 4 Potiahnite prst nad oblasťou, ktorú chcete vybrať.
- 5 Vyberte  a aplikujte farebný efekt, alebo vyberte  a aplikujte efekt filtra.
Ak chcete použiť ďalšie nástroje, napríklad kopírovanie a deformovanie, zvolte .
- 6 Snímku upravte podľa požiadaviek (ak je to potrebné) a vyberte **Hotovo**.
- 7 Po skončení stlačte [≡] → **Uložiť**.
- 8 Zadajte názov a vyberte **OK**.

Prehrávač hudby

Nižšie je popísané, ako počúvať vašu obľúbenú hudbu s prehrávačom hudby, kým ste v pohybe. Prehrávač hudby podporuje nasledujúce formáty súborov: mp3, m4a, mp4, 3gp, 3ga, wma, ogg, oga, aac, flac.



- Niektoré formáty súboru nie sú podporované, záleží od softvéru zariadenia.
- Ak veľkosť súboru prekročí dostupnú pamäť, môže sa pri otváraní súborov vyskytnúť chyba.
- Kvalita prehrávania sa môže líšiť v závislosti od typu obsahu.
- Niektoré súbory sa nemusia prehrávať správne, závisí to od ich dekódovania.

› Uloženie hudobných súborov do zariadenia









Začnite presunutím súborov do zariadenia alebo na pamäťovú kartu:

- Stiahnutím bezdrôtovo z webu. ► str. 92
- Stiahnutie z počítača pomocou Samsung Kies. ► str. 115
- Príjmom cez Bluetooth. ► str. 106
- Skopírovaním súborov na pamäťovú kartu. ► str. 115

› Prehrávanie hudby

Po presunutí hudobných súborov do zariadenia alebo na pamäťovú kartu:

- 1 V základnom režime otvorte zoznam aplikácií a zvolíte **Prehrávač hudby**.
- 2 Zvoľte hudobnú kategóriu → hudobný súbor.
- 3 Prehrávanie ovládate pomocou nasledujúcich ikon:

Ikona	Funkcia
	Nastavenie hlasitosti.
	Aktivácia priestorového zvuku s 5.1 kanálmi, keď sú pripojené slúchadlá.
	Aktivácia režimu náhodného prehrávania.
	Zmena režimu opakovania (vypnuté, opakovanie súboru alebo opakovanie všetkých súborov).
	Reštartovanie prehrávania; preskočenie dozadu (poklepte do 2 sekúnd); skenovanie v súbore smerom dozadu (poklepte a podržte).
	Pozastavenie prehrávania; zvolením  prehrávanie obnovíte.
	Preskočenie vpred; vyhľadávanie vpred v súbore (dotykom a podržaním).



Prehrávač hudby môžete ovládať pomocou slúchadiel. Ak chcete spustiť prehrávač hudby v režime nečinnosti, stlačte a podržte tlačidlo slúchadiel. Stlačením tlačidla na slúchadlách spustíte alebo pozastavíte prehrávanie.

› Vytvorenie zoznamu skladieb

- 1 V základnom režime otvorte zoznam aplikácií a zvolte **Prehrávač hudby**.
- 2 Zvolte **Zoznamy skladieb**.
- 3 Stlačte [≡] → **Vytv.**
- 4 Zadajte názov nového zoznamu skladieb a zvolte **Uložiť**.
- 5 Zvolte **Pridať hudbu**.
- 6 Zvolte súbory, ktoré chcete zaradiť, a zvolte **Pridať**.

Počas prehrávania môžete pridávať súbory do zoznamu skladieb stlačením [≡] → **Pridať do zoznamu skladieb** → zoznam skladieb.

› Pridanie skladieb do rýchleho zoznamu

Do rýchleho zoznamu môžete pridávať skladby a uložiť ich ako zoznam skladieb. Počas prehrávania stlačením [≡] → **Pridať do rých. zozn.** pridáte aktuálnu skladbu do rýchleho zoznamu.

Ak chcete prejsť do rýchleho zoznamu, na hlavnej obrazovke prehrávača hudby zvolte **Zoznamy skladieb** → **Rýchly zoznam**. Ak chcete rýchly zoznam uložiť ako zoznam skladieb, stlačte [≡] → **Uložiť ako zoznam skladieb**.

› Prispôsobenie nastavení prehrávača hudby

- 1 V základnom režime otvorte zoznam aplikácií a zvolte **Prehrávač hudby**.
- 2 Stlačte [≡] → **Nastavenia**.
- 3 Upravte nasledujúce nastavenia a prispôbte si tak prehrávač hudby:

Možnosti	Funkcia
Ekvalizér	Voľba východiskového typu ekvalizéra.
Zvukové efekty	Voľba zvukového efektu.

Možnosti	Funkcia
Hudobné menu	Voľba hudobných kategórií, ktoré sa zobrazia na obrazovke hudobnej knižnice.
Vizualizácia	Zobrazenie animovanej vizualizácie počas prehrávania.
Texty piesní	Nastavenie zobrazovania textov piesní počas prehrávania. Hudobný prehrávač podporuje texty iba s ID3v2 tagmi.
Automatické vypnutie hudby	Nastavenie automatického vypnutia hudobného prehrávača po určenom čase.

Music Hub

Môžete vstupovať do hudobného obchodu online a vyhľadávať a kupovať si najobľúbenejšie piesne. Hudobný súbor môžete aj pridať do zoznamu želaní a prehrávať prevzaté hudobné súbory.



Dostupnosť tejto funkcie závisí od oblasti alebo poskytovateľa služieb.

- 1 V základnom režime otvorte zoznam aplikácií a zvolíte **Music Hub**.
- 2 Pri prvom spustení tejto aplikácie vyberte **Potvrdiť**.
- 3 Vyhľadajte piesne a pozrite si alebo kúpte svoje najobľúbenejšie piesne.

FM rádio

Tu sa dozviete, ako počúvať hudbu a správy v FM rádiu. Aby ste mohli FM rádio počúvať, musíte pripojiť dodané slúchadlá, ktoré slúžia ako rádiová anténa.

› Počúvanie FM rádia

- 1 Slúchadlá pripojte k zariadeniu.
- 2 V základnom režime otvorte zoznam aplikácií a vyberte **FM rádio**.

FM rádio automaticky vyhľadá a uloží dostupné stanice.



Pri prvom zapnutí FM rádia sa spustí automatické ladenie.

- 3 FM rádio ovládajte nasledujúcimi tlačidlami:





Číslo	Funkcia
1	Vypnite alebo zapnite FM rádio.
2	Vyhľadanie dostupnej rozhlasovej stanice.
3	Pridanie aktuálnej rozhlasovej stanice do zoznamu obľúbených.
4	Nastavenie hlasitosti.
5	Jemné ladenie frekvencie.

› Automatické uloženie rozhlasovej stanice

- 1 Slúchadlá pripojte k zariadeniu.
- 2 V základnom režime otvorte zoznam aplikácií a vyberte **FM rádio**.
- 3 Stlačte [≡] → **Vyhľadať** → voľba hľadania.
FM rádio automaticky vyhledá a uloží dostupné stanice.

› Pridanie rozhlasovej stanice do zoznamu obľúbených

- 1 Slúchadlá pripojte k zariadeniu.
 - 2 V základnom režime otvorte zoznam aplikácií a vyberte **FM rádio**.
 - 3 Zapnite FM rádio zvolením .
 - 4 Prejdite na požadovanú rozhlasovú stanicu.
 - 5 Zvolením  stanicu pridajte do zoznamu obľúbených.
-  Môžete pridať názov rádiovkej stanice alebo ju odstrániť. Ťuknite a podržte rádiovú stanicu v zozname najobľúbenejších a vyberte **Odstrániť** alebo **Premenovať**.

› Úprava nastavení FM rádia

- 1 V základnom režime otvorte zoznam aplikácií a vyberte **FM rádio**.
- 2 Stlačte [≡] → **Nastavenia**.

3 Upravte nasledujúce nastavenia a prispôsobte si tak FM rádio:

Možnosti	Funkcia
Prehrávanie na pozadí	Nastavenie, či sa má FM rádio prehrávať na pozadí počas používania ostatných aplikácií. Ak je táto funkcia zapnutá, môžete FM rádio ovládať z panela oznámení.
Zobrazit' ID stanice	Nastavenie zobrazovania identifikácie stanice na obrazovke FM rádia. Identifikácie stanice sú k dispozícii iba pri tých rozhlasových staniciach, ktoré túto informáciu poskytujú.
Alternatívna frekvencia	Nastavenie automatického preladenia frekvencie stanice FM rádia, ak je signál slabý.
Automatické vypnutie rádia	Nastavenie, aby sa po určenom čase FM rádio automaticky vyplo.

Game Hub

Naučte sa hrať sociálne a prémiové hry.

- 1 V základnom režime otvorte zoznam aplikácií a vyberte **Game Hub**.
- 2 Pri prvom spustení tejto aplikácie vyberte **Potvrdiť**.
- 3 Vyberte a nainštalujte hru.
- 4 Postupujte podľa zobrazených pokynov.



- Dostupné hry sa môžu líšiť v závislosti od poskytovateľa služieb a oblasti.
- Ovládače a možnosti hier sa môžu líšiť.

Osobné informácie

Kontakty

Naučte sa ako vytvárať a spravovať zoznam vašich osobných alebo obchodných kontaktov. Ku kontaktom môžete ukladať mená, mobilné telefónne čísla, domáce telefónne čísla, e-mailové adresy, narodeniny a iné.

› Vytvorenie kontaktu

- 1 V základnom režime otvorte zoznam aplikácií a zvolte **Kontakty**.
- 2 Zvolte .
- 3 Zvolte umiestnenie pamäte.
Ak máte viac ako jeden účet, vyberte najskôr účet, do ktorého chcete pridať účet.
- 4 Zadáajte informácie o kontakte.
- 5 Zvolením **Uložiť** pridajte kontakt do pamäte.





Kontakt môžete taktiež vytvoriť aj z obrazovky vytáčania.

- 1 V základnom režime otvorte zoznam aplikácií a zvolte **Telefón** → **Kláv**.
- 2 Zadáajte telefónne číslo.
- 3 Vyberte **Pridať do kontaktov** → **Vytvoriť kontakt**.
- 4 Zvolte umiestnenie pamäte.
Ak máte viac ako jeden účet, vyberte najskôr účet, do ktorého chcete pridať účet.
- 5 Zadáajte informácie o kontakte.
- 6 Zvolením **Uložiť** pridajte kontakt do pamäte.

› Nájdenie kontaktu

- 1 V základnom režime otvorte zoznam aplikácií a zvolte **Kontakty**.
- 2 Prejdite hore alebo dole v zozname kontaktov. Prst môžete potiahnuť aj pozdĺž indexu na pravej strane a rýchlo listovať v zozname.
- 3 Vyberte meno kontaktu.

Keď nájdete kontakt, môžete používať nasledovné možnosti.

- Ak chcete zavolať kontaktu, vyberte  alebo .
- Ak chcete odoslať správu, vyberte .
- Ak chcete odoslať e-mail, vyberte .
- Ak chcete upraviť informácie o kontakte, stlačte [≡] → **Upraviť**.
- Ak chcete nastaviť kontakt ako svoj najobľúbenejší, vyberte .

› Nastavenie čísla rýchlej voľby

- 1 V základnom režime otvorte zoznam aplikácií a zvolte **Kontakty**.
- 2 Stlačte [≡] → **Nastavenie rýchlej voľby**.
- 3 Zvoľte číslo pozície → kontakt.
- 4 Vyberte telefónne číslo (ak je to potrebné).

 Toto číslo môžete rýchlo vytočiť ťuknutím a podržaním pozície čísla na obrazovke vytáčania.

› Vytvorenie vlastnej vizitky

- 1 V základnom režime otvorte zoznam aplikácií a zvolte **Kontakty**.
- 2 Stlačte [≡] → **Môj profil**.
- 3 Stlačte [≡] → **Upraviť**.

4 Zadajte svoje osobné údaje.

5 Zvoľte **Uložiť**.



Svoju vizitku môžete odoslať priložením k správe alebo k e-mailu alebo ju môžete odoslať cez Bluetooth.

› Načítanie kontaktov z vašich účtov komunit

V prípade záujmu si môžete zobrazit' zoznam kont na webových stránkach komunit a vybrať konto, z ktorého pridáte kontakty do vášho telefónu.

1 V základnom režime otvorte zoznam aplikácií a zvoľte **Kontakty**.

2 Stlačte [☰] → **Ďalšie** → **Zobraziť priateľov**.

3 Zvoľte účet.

4 Postupujte podľa zobrazených pokynov.

› Vytvorenie skupiny kontaktov

Vytvorením skupín kontaktov môžete spravovať viacero kontaktov a zasielať správy alebo e-maily celej skupine. Začnite vytvorením skupiny.

1 V základnom režime otvorte zoznam aplikácií a zvoľte **Kontakty**.

2 Rolujte doľava alebo doprava k **Skupiny**.

3 Stlačte [☰] → **Vytvoriť**.

4 Zadajte názov a zvoľte zvonenie pre skupinu.

5 Vyberte **Pridať člena**, vyberte kontakty, ktoré chcete pridať do skupiny a vyberte **Pridať**.

6 Zvoľte **Uložiť**.

› Kopírovanie kontaktov

Ak chcete kopírovať kontakty zo SIM alebo USIM karty do vášho zariadenia.

- 1 V základnom režime otvorte zoznam aplikácií a zvolte **Kontakty**.
- 2 Stlačte [☰] → **Ďalšie** → **Import/export** → **Importovať z karty SIM**.
- 3 Zvolte umiestnenie pamäte.
Ak máte viac ako jeden účet, vyberte najskôr účet, do ktorého chcete pridať účet.
- 4 Vyberte kontakty, ktoré chcete kopírovať a vyberte **Importovať**.

Ak chcete kopírovať kontakty z vášho zariadenia na SIM alebo USIM kartu.

- 1 V základnom režime otvorte zoznam aplikácií a zvolte **Kontakty**.
- 2 Stlačte [☰] → **Ďalšie** → **Import/export** → **Exportovať na kartu SIM**.
- 3 Vyberte kontakty, ktoré chcete kopírovať a vyberte **Export** → **Áno**.

› Import alebo export kontaktov

Ak chcete importovať kontakty (vo formáte vcf) z pamäťovej karty vášho zariadenia.

- 1 V základnom režime otvorte zoznam aplikácií a zvolte **Kontakty**.
- 2 Stlačte [☰] → **Ďalšie** → **Import/export** → **Importovať z karty SD**.
- 3 Zvolte umiestnenie pamäte.
Ak máte viac ako jeden účet, vyberte najskôr účet, do ktorého chcete pridať účet.

- 4 Vyberte Možnosti na importovanie jedného kontaktu, viacerých kontaktov alebo všetkých kontaktov a vyberte **OK**.
- 5 Vyberte kontakty, ktoré chcete importovať a vyberte **OK**.

Ak chcete exportovať kontakty z vášho zariadenia na pamäťovú kartu,

- 1 V základnom režime otvorte zoznam aplikácií a zvolíte **Kontakty**.
- 2 Stlačte [≡] → **Ďalšie** → **Import/export** → **Exportovať na kartu SD**.
- 3 Potvrďte stlačením **OK**.

Kalendár

Naučte sa vytvárať a spravovať denné, týždenné a mesačné udalosti, a nastavovať upozornenia, ktoré vám pripomenú dôležité udalosti.

› Vytvorenie udalosti

- 1 V základnom režime otvorte zoznam aplikácií a zvolíte **Kalendár**.
- 2 Vyberte **Ťuknutím môžete vytvoriť udalosť** alebo stlačte [≡] → **Vytv.**
- 3 Ak sa zobrazí výstražná správa o synchronizácii kalendára, vyberte **OK**.
- 4 Podľa potreby zadajte podrobnosti o udalosti.
- 5 Zvoľte **Uložiť**.

› Zobrazenie udalostí

Zmena zobrazenia kalendára:

- 1 V základnom režime otvorte zoznam aplikácií a zvolte **Kalendár**.
- 2 V hornej časti kalendára zvolte režim zobrazenia.

Zobrazenie udalostí daného dátumu:

- 1 V základnom režime otvorte zoznam aplikácií a zvolte **Kalendár**.
- 2 Zvolte dátum v kalendári. V mesačnom zobrazení sú dni s naplánovanými udalosťami označené malým trojuholníkom.
 - Ak chcete zobrazit' určitý deň ručným zadaním dátumu, stlačte [≡] → **Ísť na**, zadajte dátum zvolením + alebo - a zvolte **Nastaviť**.
 - Ak chcete vybrať dnešný dátum, stlačte [≡] → **Dnes**.
- 3 Zvolením udalosti zobrazte jej podrobnosti.

 Udalosť môžete odoslať ostatným stlačením [≡] → **Odoslať cez** → voľba.

› Vypnutie upozornenia na udalosť

Ak nastavíte pre udalosť v kalendári upozornenie, v určenom čase sa zobrazí ikona upozornenia na udalosť.

- 1 Otvorte panel oznámení v hornej časti obrazovky.
- 2 Zvolením pripomienky zobrazte viac podrobností o udalosti.
- 3 Ak chcete odložiť alebo zrušiť pripomienku, začiarknite políčko vedľa udalosti a zvolte **Odložiť** alebo **Odmietnuť**.

Úloha

Naučte sa vytvárať zoznam úloh a nastaviť alarmy, aby vám pripomenuli dôležité úlohy alebo nastaviť prioritu.

› Vytvorenie úlohy

- 1 V základnom režime otvorte zoznam aplikácií a zvolte **Úloha**.
- 2 Ak chcete vytvoriť úlohu, zvolte **Vytvoriť úlohu**.
- 3 Zadajte podrobnosti úlohy.
- 4 Zvolte **Uložiť**.

› Pozretie úlohy

- 1 V základnom režime otvorte zoznam aplikácií a zvolte **Úloha**.
- 2 Stlačte [☰] → **Zoradiť podľa** → voľba spôsobu zoradenia úloh.
- 3 Vyberte denník, ktorého podrobnosti chcete zobraziť.
Pre dokončené úlohy s uplynutým termínom môžete nastaviť stav dokončenia zaškrtnutím poľa.



Poznámka





Naučte sa zaznamenať dôležité informácie, uložiť ich a neskôr zobraziť.

› Vytvorenie poznámky

- 1 V základnom režime otvorte zoznam aplikácií a zvolte **Poznámka**.
- 2 Ak je tam uložená poznámka, poznámku vytvoríte voľbou **Vytvoriť poznámku**.
- 3 Zadajte text a vyberte **Uložiť**.

› Prezeranie poznámok

- 1 V základnom režime otvorte zoznam aplikácií a zvolíte **Poznámka**.
- 2 Stlačte [F9] → **Hľadať** alebo stlačte a podržte [F9] a vyhľadávajte v poznámkach (ak je to potrebné).
- 3 Zvolením poznámky zobrazte jej podrobnosti.
 - Ak chcete upraviť poznámky, vyberte .
 - Ak chcete použiť ďalšie funkcie v súvislosti s poznámkou, vyberte .

Možnosti	Funkcia
	Odstránenie poznámky.
	Zmena farby pozadia poznámky.
	Uzamknutie poznámky.
	Tlač poznámky prostredníctvom pripojenia k sieti Wi-Fi alebo USB. Vaše zariadenie je kompatibilné iba s tlačiarňami spoločnosti Samsung.

 Poznámku môžete odoslať ostatným stlačením [F9] → **Odoslať** → voľba.

Diktafón

Naučte sa ovládať diktafón v zariadení.

› Nahranie hlasovej poznámky

- 1 V základnom režime otvorte zoznam aplikácií a zvolte **Diktafón**.
- 2 Zvolením **Nahrat'** spustíte nahrávanie.
- 3 Hovorte do mikrofónu.
- 4 Po skončení zvolte **Stop**.
Hlasová poznámka sa uloží automaticky.
- 5 Ak chcete nahrat' viac hlasových poznámok, vyberte **Nahrat'** opätovne.

› Prehranie hlasovej poznámky

- 1 V základnom režime otvorte zoznam aplikácií a zvolte **Diktafón**.
- 2 Vyberte **Zozn**.
- 3 Zvolte hlasovú poznámku, ktorá sa má prehrať.



Hlasovú poznámku môžete poslať ostatným stlačením [≡] → **Zdieľať** → možnosti.

Web

Internetové služby vyžadujú dátové pripojenie. Kontaktujte svojho operátora, aby vybral najlepší plán údajov.

Internet

Naučte sa prehliadať a ukladať svoje obľúbené webové stránky.



- Prístup k webu a sťahovanie mediálneho obsahu môže byť dodatočne spoplatnené. Bližšie informácie získate od svojho poskytovateľa služieb.
- Dostupné ikony sa môžu líšiť v závislosti od poskytovateľa služieb a oblasti.

› Prehliadanie webových stránok

1 V základnom režime otvorte zoznam aplikácií a zvolením **Internet** otvorte určenú domovskú stránku.

Ak chcete otvoriť konkrétnu webovú stránku, zvolte pole pre zadanie adresy URL, zadajte webovú adresu webovej stránky (URL) a zvolte →.

2 Webové stránky prechádzajte pomocou nasledujúcich tlačidiel:

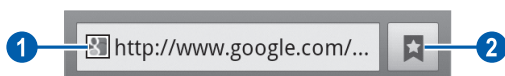

Číslo	Funkcia
1	Zadanie webovej adresy požadovanej stránky.
2	Otvorenie zoznamu uložených záložiek, často navštevovaných stránok a histórie stránok.

Pri prehliadaní webových stránok máte k dispozícii nasledujúce voľby:

- Ak chcete približovať, dajte dva prsty na obrazovku a roztiahnite ich od seba. Ak chcete obraz oddialiť, posuňte prstami smerom k sebe. Alebo môžete dvakrát ťuknúť na obrazovku.



Ak ste aktivovali nakláňacie pohyby, môžete približovať alebo oddiaľovať ťuknutím a podržaním dvoch bodov pomocou vašich prstov a potom naklonením zariadenia dozadu a dopredu.

- Ak chcete otvoriť nové okno, stlačte [≡] → **Nové okno**.
- Ak chcete zobrazit' momentálne aktívne okná, stlačte [≡] → **Okná**. Môžete si otvoriť aj niekoľko stránok a prepínať medzi nimi.
- Ak chcete upraviť jas obrazovky, stlačte [≡] → **Jas prehliadača**. Táto funkcia nemusí byť k dispozícii, záleží od vášho regiónu.
- Ak chcete znovu načítať aktuálnu webovú stránku, stlačte [≡] → **Obnoviť**.
- Ak chcete prejsť na ďalšiu stránku v histórii, stlačte [≡] → **Dopredu**.
- Ak chcete pridať aktuálnu webovú stránku do záložiek, stlačte [≡] → **Ďalšie** → **Pridať záložku**.
- Ak chcete pridať skratku pre aktuálnu webovú stránku na základnú obrazovku, stlačte [≡] → **Ďalšie** → **Pridať odkaz na dom. obr.**
- Ak chcete nájsť text na webovej stránke, stlačte [≡] → **Ďalšie** → **Hľadať na str.**
- Ak chcete zobrazit' podrobnosti webovej stránky, stlačte [≡] → **Ďalšie** → **Informácie o stránke**.
- Ak chcete odoslať webovú adresu (URL) stránky ostatným, stlačte [≡] → **Ďalšie** → **Zdieľať stránku**.
- Ak chcete zobrazit' históriu sťahovania, stlačte [≡] → **Ďalšie** → **Stiahnuté položky**.

- Ak chcete upraviť nastavenia prehliadača, stlačte [≡] → **Ďalšie** → **Nastavenia**.
- Ak chcete vytlačiť aktuálnu webovú stránku pomocou pripojenia Wi-Fi alebo USB, stlačte [≡] → **Ďalšie** → **Tlač**. Vaše zariadenie je kompatibilné iba s tlačiarňami spoločnosti Samsung.

› Vyhľadávanie informácií hlasom



Dostupnosť tejto funkcie závisí od oblasti alebo poskytovateľa služieb.

- 1 V základnom režime otvorte zoznam aplikácií a zvolte **Internet**.
- 2 Zvoľte pole pre zadanie adresy URL.
- 3 Zvoľte  a vyslovte kľúčové slovo do mikrofónu. Zariadenie vyhľadá informácie a webové stránky súvisiace s kľúčovým slovom.

› Pridanie obľúbených webových stránok do záložiek

Ak poznáte webovú adresu webovej stránky, môžete záložku pridať ručne. Pridanie záložky:

- 1 V základnom režime otvorte zoznam aplikácií a zvolte **Internet**.
- 2 Zvoľte  → **Záložky**.
- 3 Vyberte **Pridať** alebo stlačte [≡] → **Uložiť naposledy zobrazenú stránku**. Ak chcete uložiť webovú stránku, ktorú si prezeráte, prejdite na krok 5.
- 4 Zadajte názov stránky a webovú adresu (URL).
- 5 Zvoľte **OK**.

V zozname záložiek ťuknite na záložku a podržte. Budete môcť použiť nasledujúce možnosti:

- Ak chcete otvoriť webovú stránku v aktuálnom okne, vyberte **Otvoriť**.
- Ak chcete webovú stránku otvoriť v novom okne, zvolíte **Otvoriť v novom okne**.
- Ak chcete upraviť podrobnosti záložky, zvolíte **Upraviť záložku**.
- Ak chcete pridať zástupcu záložky na základnú obrazovku, zvolíte **Pridať odkaz na dom. obr.**
- Ak chcete odoslať webovú adresu (URL) stránky ostatným, zvolíte **Zdieľať prepoj.**
- Ak chcete skopírovať webovú adresu (URL) stránky, zvolíte **Kop. adr. odk.**
- Ak chcete záložku vymazať, zvolíte **Vymazať záložku**.
- Ak chcete webovú stránku nastaviť ako domovskú stránku prehliadača, zvolíte **Nastaviť ako domovskú stránku**.

› Otváranie často navštevovaných stránok alebo histórie stránok

- 1 V základnom režime otvorte zoznam aplikácií a zvolíte **Internet**.
- 2 Zvolíte  → **Najčastejšie navštevované** alebo **História**.
- 3 Zvolíte webovú stránku, ktorú chcete navštíviť.



Výberom  môžete pridávať internetové stránky do zoznamu záložiek.









Mapy

Naučte sa používať službu Google Maps™ a pomocou nej určovať svoju polohu, v mape online vyhľadávať ulice, mestá alebo krajiny, a získavať informácie o trasách.



- Dostupnosť tejto funkcie závisí od oblasti alebo poskytovateľa služieb.
- Ak chcete nájsť svoje umiestnenie a vyhľadávať na mape, musíte si aktivovať miestne služby. ► str. 114

► Hľadanie konkrétneho miesta

- 1 V základnom režime otvorte zoznam aplikácií a zvolte **Mapy**.
- 2 Pri prvom spustení tejto aplikácie vyberte **OK**.
Na mape sa zobrazí vaša aktuálna poloha.
- 3 Stlačte [☰] → **Hľadať**.
- 4 Zadajte kľúčové slovo pre umiestnenie a vyberte .
Ak chcete vyhľadať umiestnenie hlasom, vyberte .
- 5 Vyberte umiestnenie, ktoré si chcete pozrieť podrobne.
 - Ak si chcete pozrieť zoznam všetkých výsledkov vášho vyhľadávania, vyberte .
 - Priblížiť alebo oddialiť obraz môžete zvolením  alebo .
 - Ak chcete pridať do mapy vrstovnice, vyberte .
 - Ak si chcete pozrieť svoju aktuálnu polohu, vyberte . Ak chcete zapnúť na mape zobrazenie kompasu, ktorý mení orientáciu pri pohybe zariadenia, vyberte položku .
 - Ak chcete pridať k umiestneniu hviezdičku, vyberte balón pri názve umiestnenia → .

› Získanie trasy k určitému cieľu

- 1 V základnom režime otvorte zoznam aplikácií a zvolíte **Mapy**.
- 2 Stlačte [☰] → **Trasy**.
- 3 Zadajte adresy východiskového miesta a cieľového miesta. Ak chcete zvoliť adresu z vášho zoznamu kontaktov alebo obľúbených miest, alebo ukázať polohu na mape, zvolíte [📍] → **Kontakty**, **Bod na mape** alebo **Moje miesta**.
- 4 Zvolíte spôsob cestovania (autom, autobusom alebo pešo) a zvolíte **Vyhľadať trasu**. Cesta je zobrazená na mape. Podľa toho, aký spôsob cestovania ste zvolili, môžete vidieť viacero ciest. Výberom cesty si o nej pozrite podrobnosti a zvolíte [📍] pre zobrazenie cesty na mape.
- 5 Ak chcete zobrazíť iba jeden úsek trasy, vyberte položku [←] alebo [→].
- 6 Keď skončíte, vyberte [☰] → **Vyčistiť mapu**.

Latitude

Naučte sa zdieľať vašu polohu s priateľmi a zobrazovať polohu priateľov pomocou funkcie Google Latitude™.

- 1 V základnom režime otvorte zoznam aplikácií a vyberte **Latitude**. Zariadenie automaticky pripojí zemepisnú šírku.
- 2 Vyberte [👤] → **Vybrať z kontaktov** alebo **Pridať cez e-mailovú adresu**.
- 3 Vyberte priateľa, ktorého chcete pridať, alebo zadajte e-mailovú adresu a vyberte **Pridať priateľov**.

- 4 Vyberte **Áno**.
Hneď ako priateľ prijme vašu pozvánku, bude môcť zdieľať polohu.
- 5 Stlačte [☰] → **Zobrazenie mapy**.
Miesta vašich priateľov sú označené ich fotografiami na mape.

Miesta

Naučte sa vyhľadávať miesta vo vašom okolí.



Dostupnosť tejto funkcie závisí od oblasti alebo poskytovateľa služieb.

- 1 V základnom režime otvorte zoznam aplikácií a vyberte **Miesta**.
- 2 Vyberte kategóriu.
Vaše zariadenie vyhľadá miesta vo vašom okolí, ktoré sa týkajú kategórie.
- 3 Vyberte názov miesta, pre ktoré chcete vidieť podrobnosti.
- 4 Počas prezerania informácií sú k dispozícii nasledujúce voľby:
 - Ak si chcete pozrieť miesto na mape, vyberte **Mapa**.
 - Ak si chcete pozrieť trasu na miesto, vyberte **Trasy**.
 - Ak chcete zobrazit' telefónne číslo miesta, vyberte **Hovor**.

Navigácia

Naučte sa používať navigačný systém GPS, ktorý nájde a zobrazí cieľ vašej cesty s hlasovým navádzaním.



- Navigačné mapy, vaša súčasná pozícia a ďalšie navigačné údaje sa môžu líšiť od skutočných lokalizačných informácií. Vždy by ste mali dávať pozor na podmienky cesty, dopravu, ako aj ďalšie faktory, ktoré môžu mať vplyv na jazdu a počas jazdy dodržiavať všetky bezpečnostné upozornenia a nariadenia.
- Dostupnosť tejto funkcie závisí od oblasti alebo poskytovateľa služieb.

1 V základnom režime otvorte zoznam aplikácií a vyberte **Navigácia**.

2 Pri prvom spustení tohto zariadenia vyberte **Prijat'**.

3 Cieľ trasy zadajte pomocou jedného z nasledovných spôsobov:

- **Vysloviť názov cieľa** Povedzte svoj cieľ trasy, ako „Navigovať na cieľ trasy“.
- **Zadať cieľ**: Zadajte cieľ trasy pomocou virtuálnej klávesnice.
- **Kontakty**.: Vyberte cieľ trasy z adries vo vašich kontaktoch.
- **Miesta s hviezdíčkou**: Vyberte cieľ trasy zo zoznamu miest označených hviezdíčkou.

4 Ak chcete používať navigačnú službu, postupujte podľa obrazovkových pokynov.

YouTube

Naučte sa zobrazovať a zdieľať videá pomocou YouTube.



Dostupnosť tejto funkcie závisí od oblasti alebo poskytovateľa služieb.

› Sledovanie videí



- 1 V základnom režime otvorte zoznam aplikácií a zvolte **YouTube**.
- 2 Vyberte video zo zoznamu.
- 3 Zariadenie otočte na pohľad na šírku.
- 4 Ovládanie prehrávania pomocou ikon na obrazovke.

› Zdieľať videá

- 1 V základnom režime otvorte zoznam aplikácií a zvolte **YouTube**.
- 2 Vyberte video.
- 3 Vyberte  → možnosť.

› Nahrávanie videí

- 1 V základnom režime otvorte zoznam aplikácií a zvolte **YouTube**.
- 2 Stlačte [≡] → **Odovzdať** a zvolte video. Prejdite ku kroku 7. Ak chcete nahráť nové video, zvolením  zapnite fotoaparát.

- 3 Zamierte objektívom na predmet a vykonajte požadované úpravy.
- 4 Zvolením  spustíte nahrávanie.
- 5 Zvolením  nahrávanie zastavte.
- 6 Zvolením **Uložiť** uložte video, ktoré ste nahrali.
- 7 Zvoľte vaše konto Google, ak je prepojené so službou YouTube. Môžete tiež zvoliť možnosť **Pridať účet** a vytvoriť si konto pre prihlásenie do služby YouTube.
- 8 Zadajte podrobnosti stiahnutia a vyberte **Odovzdať**.

Samsung Apps

Služba Samsung Apps vám umožňuje jednoducho sťahovať veľké množstvo aplikácií priamo do zariadenia. Vďaka záplave hier, noviniek, odkazov, sociálnych sietí, navigácií, aplikácií týkajúcich sa zdravia a ďalším možnostiam vám služba Samsung Apps poskytne okamžitý prístup k obrovskému množstvu mobilnej zábavy.

Vaše zariadenie sa stane chytrejším vďaka plne optimalizovaným aplikáciám zo Samsung Apps. Preskúmajte úžasné možnosti aplikácií a urobte svoj život s mobilom ešte lepším.



- Dostupnosť tejto funkcie závisí od oblasti alebo poskytovateľa služieb.
- Bližšie informácie nájdete na adrese www.samsungapps.com.

- 1 V základnom režime otvorte zoznam aplikácií a zvoľte **Samsung Apps**.
- 2 Pri prvom spustení tejto aplikácie si zvoľte región → **OK**. Následne si prečítajte si Obchodné podmienky a vyberte **Prijat'**.
- 3 Podľa potreby vyhľadajte a stiahnite aplikácie.

Obchod Play

Z Obchod Play môžete sťahovať hry, zvonenia a ostatné aplikácie.



Dostupnosť tejto funkcie závisí od oblasti alebo poskytovateľa služieb.

- 1 V základnom režime otvorte zoznam aplikácií a zvolte **Obchod Play**.
- 2 Vyhľadajte súbor a stiahnite ho do zariadenia. ► str. 41

Správy a počasie

Naučte sa prezerat' informácie o počasí a čítať si posledné správy a ďalšie články.

› Pozrieť informácie o počasí

- 1 V pohotovostnom režime otvorte zoznam aplikácií a vyberte **Správy a počasie**.
- 2 Vyberte **Počasie** na hornej strane obrazovky. Vaše zariadenie vyhľadá aktuálne umiestnenie a zobrazuje informácie o počasí.



Môžete meniť umiestnenie, aby ste si pozreli počasie v ďalších regiónoch. Stlačte [☰] → **Nastavenia** → **Nastavenia služby Weather** a odstráňte začiarknutie políčka **Použiť moju polohu**. Potom vyberte umiestnenie v **Nastaviť miesto**.

› Čítanie nových článkov

- 1 V pohotovostnom režime otvorte zoznam aplikácií a vyberte **Správy a počasie**.
- 2 Rolujte doľava k novým témam na hornej strane obrazovky.
- 3 Vyberte článok, ktorý chcete otvoriť.



Ak chcete pridávať témy správ, stlačte [☰] → **Nastavenia** → **Nastavenia služby News** → **Vyberte témy správ**.

Pripojenia

Bluetooth

Bluetooth je bezdrôtová komunikačná technológia s krátkym dosahom schopná výmeny dát na vzdialenosť okolo 10 metrov bez potreby fyzického pripojenia.

Pre prenos informácií pomocou Bluetooth nemusia byť zariadenia blízko seba. Ak sa zariadenia nachádzajú vo vzájomnom dosahu, prenos informácií môže prebiehať, aj keď je každé v inej miestnosti.



- Spoločnosť Samsung nezodpovedá za stratu, zachytenie alebo nesprávne použitie dát odosielaných alebo prijímaných prostredníctvom bezdrôtovej funkcie Bluetooth.
- Vždy sa uistite, že zdieľate (prijímate) údaje so zariadeniami, ktoré sú dôveryhodné a správne zabezpečené. Ak sú medzi zariadeniami prekážky, môže byť prevádzkový dosah znížený.
- Niektoré zariadenia, obzvlášť tie, ktoré nie sú testované alebo schválené spoločnosťou Bluetooth SIG, nemusia byť so zariadením kompatibilné.
- Nepoužívajte funkciu Bluetooth na ilegálne účely (napríklad neoprávnené kopírovanie súborov alebo ilegálne odpočúvanie komunikácií na komerčné účely). Spoločnosť Samsung nenesie zodpovednosť za následky ilegálneho použitia funkcie Bluetooth.

› Zapnutie bezdrôtovej funkcie Bluetooth

- 1 V základnom režime otvorte zoznam aplikácií a zvolte **Nastavenia** → **Bezdrôtové pripojenie a sieť** → **Nastavenia Bluetooth**.
- 2 Zvolením **Bluetooth** zapnete Bluetooth.

› Nájdenie iných zariadení Bluetooth a spárovanie s nimi

- 1 V základnom režime otvorte zoznam aplikácií a zvolíte **Nastavenia** → **Bezdrôtové pripojenie a sieť** → **Nastavenia Bluetooth** → **Hľadať zariadenia**.
- 2 Zvolíte zariadenie.
- 3 Zadajte kód PIN pre Bluetooth alebo kód PIN pre Bluetooth druhého zariadenia, ak ho má, a zvolíte **OK**. Alebo, zvolením **Prijat'** zosúladíte kód PIN medzi vašim zariadením a druhým zariadením.
Keď majiteľ druhého zariadenia zadá rovnaký kód PIN alebo prijme pripojenie, spárovanie bude dokončené. Po úspešnom spárovaní zariadenie automaticky vyhledá dostupné služby.

 Niektoré zariadenia, najmä náhlavné súpravy alebo súpravy handsfree do automobilu, majú pevný kód PIN, napríklad 0000. Ak druhé zariadenie vyžaduje kód PIN, je potrebné ho zadať.

› Odosielanie dát pomocou bezdrôtovej funkcie Bluetooth

- 1 Zvolíte súbor alebo položku, ako je kontakt, udalosť v kalendári, poznámka alebo multimediálny súbor, z príslušnej aplikácie alebo z priečinka **Moje súbory**.
- 2 Vyberte možnosť na odoslanie údajov cez Bluetooth.
 Spôsob na výber možnosti sa môže odlišovať podľa typu dátumu.
- 3 Vyhľadajte a spárujte sa so zariadením Bluetooth.

► Príjem dát pomocou bezdrôtovej funkcie Bluetooth

1 V základnom režime otvorte zoznam aplikácií a zvolíte **Nastavenia** → **Bezdrôtové pripojenie a sieť** → **Nastavenia Bluetooth** → **Viditeľné**.

Vaše zariadenie bude viditeľné pre ostatné zariadenia Bluetooth počas určenej doby.

Môžete nastaviť dobu, počas ktorej je vaše zariadenie viditeľné pre ostatné zariadenia Bluetooth, výberom možnosti **Časový limit viditeľnosti**.

2 Po výzve zadajte kód PIN pre Bluetooth a zvolíte **OK** (ak je to nutné).

3 Zvolením **Prijat'** potvrdíte, že chcete prijať údaje zo zariadenia.

Prijaté údaje sa uložia do adresára bluetooth. Ak ste prijali kontakt, automaticky sa uloží do telefónneho zoznamu,

WiFi

Naučte sa používať funkcie zariadenia súvisiace s bezdrôtovou sieťou a aktivovať a pripojiť sa k lokálnej bezdrôtovej sieti (WLAN) kompatibilnej so štandardmi IEEE 802.11 b/g/n.

K Internetu a iným sieťovým zariadeniam sa môžete pripojiť na ktoromkoľvek mieste, kde je k dispozícii prístupový bod alebo bezdrôtové pripojenie.



Zariadenie využíva neharmonizovanú frekvenciu a je určené na použitie vo všetkých európskych krajinách: Sieť WLAN môžu byť v budovách prevádzkované bez obmedzenia v celej Európskej únii, ale vo Francúzsku nemôžu byť prevádzkované mimo budov.

› Aktivácia funkcie Wi-Fi

V základnom režime otvorte zoznam aplikácií a zvolíte **Nastavenia** → **Bezdrôtové pripojenie a sieť** → **Nastavenia siete Wi-Fi** → **Wi-Fi**.



Funkcia Wi-Fi, ktorá je spustená na pozadí, vybíja batériu. Aby ste šetrili energiu batérie, zapínajte túto funkciu iba v prípade potreby.

› Vyhľadanie a pripojenie k prístupovému bodu Wi-Fi

1 V základnom režime otvorte zoznam aplikácií a zvolíte **Nastavenia** → **Bezdrôtové pripojenie a sieť** → **Nastavenia siete Wi-Fi**.

Zariadenie automaticky vyhľadáva dostupné prístupové body Wi-Fi.

- 2 Zvoľte sieť v časti **Siete Wi-Fi**.
- 3 Zadajte heslo siete (ak je to nutné).
- 4 Zvoľte **Pripojiť**.

› Pridanie prístupového bodu Wi-Fi ručne

1 V základnom režime otvorte zoznam aplikácií a zvolíte **Nastavenia** → **Bezdrôtové pripojenie a sieť** → **Nastavenia siete Wi-Fi** → **Pridať sieť Wi-Fi**.

- 2 Zadajte identifikátor SSID siete a zvolíte typ zabezpečenia.
- 3 Na základe zvoleného typu zabezpečenia upravte nastavenia zabezpečenia.
- 4 Zvoľte **Uložiť**.

› Pripojenie k prístupovému bodu Wi-Fi pomocou funkcie WPS (Wi-Fi Protected Setup)

Prostredníctvom funkcie WPS sa môžete pripojiť k zabezpečenej sieti.

Ak sa chcete pripojiť k prístupovému bodu Wi-Fi tlačidlom WPS,

- 1 V základnom režime otvorte zoznam aplikácií a zvolte **Nastavenia** → **Bezdrôtové pripojenie a sieť** → **Nastavenia siete Wi-Fi**.
- 2 Zvolte **Pripojenie tlačidlom WPS**.
- 3 Do 2 minút stlačte na prístupovom bode tlačidlo WPS.

Ak sa chcete pripojiť k prístupovému bodu Wi-Fi prostredníctvom funkcie WPS PIN,

- 1 V základnom režime otvorte zoznam aplikácií a zvolte **Nastavenia** → **Bezdrôtové pripojenie a sieť** → **Nastavenia siete Wi-Fi**.
- 2 Vyberte sieť indikovanú ikonou WPS a vyberte **WPS PIN**.
- 3 Zadajte kód PIN na prístupovom bode a stlačte tlačidlo **Štart**.

Wi-Fi Direct

Naučte sa používať funkciu Wi-Fi Direct na pripojenie dvoch zariadení pomocou siete Wi-Fi bez požadovaného prístupového bodu.

› Pripojenie vášho zariadenia k ďalšiemu zariadeniu

- 1 V základnom režime otvorte zoznam aplikácií a zvolte **Nastavenia** → **Bezdrôtové pripojenie a sieť** → **Nastavenia siete Wi-Fi Direct** → **OK** → **OK** → **Wi-Fi Direct**.

- 2 Stlačte [≡] → **Vyhľadať**.
- 3 Vyberte zariadenie a potom vyberte **Pripojiť**.
Ak majiteľ ďalšieho zariadenia odsúhlasí pripojenie, zariadenia sa spoja.

› Odosielanie údajov cez rozhranie Wi-Fi

- 1 Vyberte súbor alebo položku, ako napríklad poznámku, mediálny súbor alebo webovú adresu z príslušnej aplikácie alebo z Moje súbory.
 - 2 Vyberte možnosť na odoslanie údajov cez rozhranie Wi-Fi.
-  Spôsob na výber možnosti sa môže odlišovať podľa typu dátumu.
- 3 Vyhľadajte a vyberte ďalšie zariadenie.

› Prijímanie údajov cez rozhranie Wi-Fi

Po výzve vyberte **OK** a potvrdte, že chcete prijímať údaje. Prijaté údaje sa uložia do adresára Zdieľať cez Wi-Fi.

AllShare

Naučte sa používať službu DLNA (Digital Living Network Alliance), ktorá vám umožní zdieľať multimediálne súbory medzi zariadeniami DLNA u vás doma pomocou siete Wi-Fi.

-  • Podporované formáty súborov sa môžu líšiť, záleží od softvéru zariadenia.
- Niektoré súbory nebude možné prehrať na zariadeniach DLNA.

› Úprava nastavení DLNA pre zdieľanie multimediálnych súborov

Ak chcete umožniť ostatným zariadeniam DLNA prístup k multimediálnym súborom vo vašom zariadení, je potrebné aktivovať zdieľanie médií.

- 1 V základnom režime otvorte zoznam aplikácií a zvolte **AllShare**.
- 2 Stlačte [≡] → **Nastavenia**.
- 3 Nastavte funkciu DLNA úpravou nasledujúcich nastavení:

Možnosti	Funkcia
Meno zariadenia	Zadanie názvu vášho zariadenia predstavujúceho multimediálny server.
Zdieľať videá	Zapnutie zdieľania videa s inými DLNA zariadeniami.
Zdieľať fotografie	Zapnutie zdieľania obrázkov s inými DLNA zariadeniami.
Zdieľať hudbu	Zapnutie zdieľania hudby s inými DLNA zariadeniami.
Odoslať z iných zariadení	Nastavenie, či prijať odosielané súbory z iných zariadení.
Predvolená pamäť	Voľba predvoleného umiestnenia v pamäti pre uloženie stiahnutých multimediálnych súborov.
Titulky	Nastavenie zobrazenia titulkov.

› Prehrávanie súborov na inom zariadení DLNA

- 1 V základnom režime otvorte zoznam aplikácií a zvolte **AllShare**.
 - 2 Vyberte **Moje zariadenie**.
 - 3 Zvolte kategóriu médií a súbor.
 - 4 Zvolte prehrávač – ten, ktorým prehráte multimedialny súbor.
Vybraný prehrávač začne prehrávať súbor.
 - 5 Prehrávanie ovládajte pomocou ikon na vašom zariadení.
-  Prehrávanie sa môže ukladať do vyrovnávacej pamäte, v závislosti od pripojenia k sieti a pripojeného servera.

› Prehrávanie súborov z jedného zariadenia na inom

- 1 V základnom režime otvorte zoznam aplikácií a zvolte **AllShare**.
- 2 Vyberte **Vzdial. zar.**
Telefón automaticky vyhľadá zariadenia DLNA.
- 3 Zvolte zariadenie predstavujúce multimedialny server – to, ktoré obsahuje multimedialne súbory.
- 4 Zvolte kategóriu médií a súbor.
- 5 Zvolte prehrávač – ten, ktorým prehráte multimedialny súbor.
Vybraný prehrávač začne prehrávať súbor.
- 6 Prehrávanie ovládajte pomocou ikon na vašom zariadení.

Zdieľanie mobilnej siete

Naučte sa nastaviť vaše zariadenie ako bezdrôtový modem, alebo bezdrôtový prístupový bod pre počítače alebo iné zariadenia a zdieľajte pripojenie mobilnej siete vášho zariadenia.

› Zdieľanie mobilnej siete vášho zariadenia cez rozhranie Wi-Fi

- 1 V základnom režime otvorte zoznam aplikácií a vyberte **Nastavenia** → **Bezdrôtové pripojenie a siete** → **Zdieľ. prip. a pren. prís. bod.**
- 2 Vyberte **Nast. prenos. príst. bodu Wi-Fi** → **OK**.
- 3 Vyberte **Prenosný prístupový bod Wi-Fi** → **Áno** na aktiváciu funkcie zdieľania siete Wi-Fi.
- 4 Zvoľte **Konf. prenos. príst. bodu Wi-Fi** na konfiguráciu nastavení siete na použitie vášho zariadenia ako prístupového bodu:

Možnosti	Funkcia
SSID siete	Pozrite si a upravte názov zariadenie, ktoré bude zobrazené pre externé zariadenia.
Zabezpečenie	Vyberte typ zabezpečenia.

- 5 Po skončení vyberte možnosť **Uložiť**.
- 6 Z iného zariadenia umiestnite názov vášho zariadenia do dostupného zoznamu pripojení a pripojte ho k sieti. Vaše zariadenie zdieľa pripojenie mobilnej siete s iným zariadením.

› Zdieľajte mobilnú sieť vášho zariadenia cez USB

- 1 Použitím USB kábla pripojte multifunkčný konektor na vašom zariadení k počítaču.
- 2 V základnom režime otvorte zoznam aplikácií a vyberte **Nastavenia** → **Bezdrôtové pripojenie a sieť** → **Zdieľ. prip. a pren. prísl. bod.**
- 3 Vyberte **Zdieľanie pripojenia USB** a aktivujte funkciu zdieľania USB pripojenia.
Vaše zariadenie bude zdieľať mobilné sieťové pripojenie na vašom počítači.
Ak chcete prestať zdieľať sieťové pripojenie, zrušte zaškrtnutie políčka **Zdieľanie pripojenia USB**.



Spôsob zdieľania sieťového pripojenia sa môže líšiť, záleží od operačného systému počítača.

GPS

Vaše zariadenie je vybavené prijímačom celosvetového systému umiestnenia (GPS). Naučte sa aktivovať lokalizačné služby.

Ak chcete prijímať lepšie GPS signály, nepoužívajte vaše zariadenie v nasledovných podmienkach:

- medzi budovami, v tuneloch alebo v pasážach metra alebo vo vnútri budov
- v škaredom počasí
- okolo polí s vysokým napätím, alebo okolo elektromagnetických polí
- vo vozidle s protislnečnou ochranou



Nedotýkajte sa oblasti antény ani túto oblasť nezakrývajte rukami ani inými predmetmi počas používania funkcií GPS.



Dostupnosť tejto funkcie závisí od oblasti alebo poskytovateľa služieb.

› Naučte sa aktivovať lokalizačné služby

Aby ste získali lokalizačné informácie a vyhľadali mapu, musíte aktivovať lokalizačné služby.

- 1 V základnom režime otvorte zoznam aplikácií a zvolte **Nastavenia** → **Umiestnenie a zabezpečenie**.
- 2 Ak chcete aktivovať miestne služby, upravte nasledovné nastavenia.

Možnosti	Funkcia
Použiť bezdrôtové siete	Nastavte, ak chcete zistiť vašu polohu pomocou siete Wi-Fi alebo mobilných sietí.
Použiť satelity GPS	Nastavte ak chcete použiť GPS satelit na objavenie vašej pozície.
Použiť asistenciu pomocou snímačov	Nastavte, ak chcete použiť snímače na rozšírenie umiestnenia chodca, keď je zablokovaný GPS signál. Medzi odhadmi snímača a aktuálneho umiestnenia môžu byť odchýlky.

Spojenie s počítačom

Tu sa dozviete, ako pripojiť zariadenie k počítaču pomocou USB kábla v režimoch pripojenia cez USB. Pripojením zariadenia k počítaču môžete prenášať údaje priamo z a do vášho zariadenia a používať program Samsung Kies.

› Prepojenie s aplikáciou Samsung Kies

Uistite sa, že aplikácia Samsung Kies je v počítači nainštalovaná. Program si môžete stiahnuť z webových stránok spoločnosti Samsung (www.samsung.com/kies).



Aplikácia Samsung Kies bude fungovať na počítačoch so systémom Windows aj so systémom Macintosh.

- 1 Použitím USB kábla pripojte multifunkčný konektor na vašom zariadení k počítaču.
- 2 Dvakrát kliknite na ikonu programu Samsung Kies v počítači, čím spustíte program Samsung Kies.
- 3 Prenášajte alebo synchronizujte mobilné údaje, napríklad kontakty, kalendáre alebo fotografie, medzi programom Samsung Kies a vaším zariadením.
Viac informácií nájdete v pomocníkoví k programu Samsung Kies.

› Pripojenie ako veľkokapacitné pamäťové zariadenie

Zariadenie môžete pripojiť k počítaču ako vymeniteľný disk a pristupovať tak k priečinkom a súborom. Ak je v zariadení vložená pamäťová karta, môžete taktiež pristupovať k priečinkom a súborom na pamäťovej karte a zariadenie využiť ako čítačku pamäťových kariet.



Súbory a priečinky na pamäťovej karte sa zobrazia ako vymeniteľný disk, oddelene od vnútornej pamäte.

- 1 Ak chcete prenášať súbory z alebo na pamäťovú kartu, vložte pamäťovú kartu do zariadenia.
- 2 V základnom režime otvorte zoznam aplikácií a zvolte **Nastavenia** → **Bezdrôtové pripojenie a sieť** → **Pomôcky USB** → **Pripojiť ukladací priestor k počítaču**.

- 3 Výberom **OK** svoju voľbu potvrdíte (ak je to potrebné).
- 4 Použitím USB kábla pripojte multifunkčný konektor na vašom zariadení k počítaču.
- 5 Ak je to odporúčané, vyberte **Pripojiť ukladací priestor USB**.
- 6 Výberom **OK** svoju voľbu potvrdíte (ak je to potrebné).
- 7 Otvorte priečinok a zobrazte súbory.
- 8 Skopírujte súbory z počítača na pamäťovú kartu.
- 9 Po dokončení vyberte **Odpojiť ukladací priestor od počítača**.



Ak chcete zariadenie od počítača odpojiť, kliknite na ikonu zariadenia USB na paneli úloh Windows a kliknite na voľbu pre bezpečné odstránenie veľkokapacitného pamäťového zariadenia. Potom odpojte USB kábel od počítača. Ak budete postupovať inak, hrozí vám strata dát uložených na pamäťovej karte alebo poškodenie karty.

VPN pripojenia

Môžete si vytvoriť virtuálne súkromné siete (VPN) a pripojiť sa k svojej súkromnej sieti bezpečne cez verejnú sieť, ako napríklad internet.



Vaše zariadenie by už malo byť konfigurované na internetový prístup. Ak máte problémy s prístupom na internet, potrebujete upraviť pripojenia. Ak si nie ste istí informáciami o pripojení na vstup, kontaktujte svojho poskytovateľa služieb.

› Nastavenie VPN pripojení

1 V základnom režime otvorte zoznam aplikácií a zvolte **Nastavenia** → **Bezdrôtové pripojenie a sieť** → **Nastavenia VPN** → **Pridať VPN**.

2 Vyberte typ VPN.

3 Upravte informácie o pripojení.



Dostupné možnosti sa môžu líšiť v závislosti od typu VPN.

Možnosti	Funkcia
Názov siete VPN	Zadajte názov VPN servera.
Nastaviť server VPN	Zadajte adresy IP VPN servera.
Povoliť šifrovanie	Nastavte na kódovanie VPN servera.
Nastaviť vopred zdieľaný kľúč IPsec	Zadajte IPsec predzdieľaný kľúč.
Povoliť Tajné heslo L2TP	Nastavte na používanie tajného hesla L2TP.
Nastaviť tajné heslo L2TP	Zadajte tajné heslo L2TP.

Možnosti	Funkcia
Nastaviť používateľský certifikát	Vyberte certifikát používateľa, ktorý používa server VPN na vašu identifikáciu. Certifikáty môžete importovať z VPN servera, alebo si ich môžete stiahnuť z internetu.
Nastaviť certifikát CA	Vyberte oprávnenie certifikátu (CA) pre certifikát, ktorý používa server VPN na vašu identifikáciu. Certifikáty môžete importovať z VPN servera, alebo si ich môžete stiahnuť z internetu.
Vyhľadávacie domény DNS	Zadajte adresu názvu domény servera (DNS).

4 Po skončení stlačte [≡] → **Uložiť**.

› Pripojenie k domácej sieti

- 1 V základnom režime otvorte zoznam aplikácií a zvolte **Nastavenia** → **Bezdrôtové pripojenie a sieť** → **Nastavenia VPN**.
- 2 Vyberte súkromnú sieť.
- 3 Zadajte názov používateľa a heslo a vyberte **Pripojiť**.

Nástroje

Hodiny



Naučte sa nastaviť a ovládať upozornenia a hodiny so svetovým časom. Môžete sledovať aj stopky, odpočítavanie a stolové hodiny.

› Nastavenie nového upozornenia

- 1 V základnom režime otvorte zoznam aplikácií a zvolte **Hodiny** → **Upozornenie**.
- 2 Zvoľte položku **Vytvoriť alarm**.
- 3 Nastavte podrobnosti upozornenia.
Odškrtnite pole vedľa **Inteligentný budík** a aktivujte simulované prírodné zvuky s obrazovkou alarmu pred hlavným alarmom.
- 4 Po skončení vyberte možnosť **Uložiť**.

› Vypnutie upozornenia



Keď zvoní upozornenie:

- Ak chcete upozornenie vypnúť, zvolte  a potiahnite prstom mimo veľkého kruhu.
- Ak chcete, aby sa upozornenie opakovalo po určitej dobe, zvolte  a potiahnite prstom mimo veľkého kruhu.

› Odstránenie upozornenia

- 1 V základnom režime otvorte zoznam aplikácií a zvolte **Hodiny** → **Upozornenie**.
- 2 Stlačte  → **Odstrániť**.
- 3 Zvoľte upozornenia, ktoré chcete odstrániť.
- 4 Zvoľte **Odstrániť**.

› Vytvorenie hodín so svetovým časom

- 1 V základnom režime otvorte zoznam aplikácií a zvolíte **Hodiny** → **Svetový čas**.
 - 2 Zvolíte **Pridať mesto** alebo stlačíte [≡] → **Pridať**.
 - 3 Zadajte názov mesta alebo zvolíte mesto zo zoznamu.
Ak chcete vybrať mesto na mape sveta, vyberte .
 - 4 Ak chcete pridať ďalšie hodiny, opakujte kroky 2 – 3.
-  Ak chcete na hodinách aplikovať letný čas, ťuknite a podržte hodiny a vyberte **Nastavenia letného času**.

› Používanie stopiek



- 1 V základnom režime otvorte zoznam aplikácií a zvolíte **Hodiny** → **Stopy**.
- 2 Zvolením **Štart** spustíte stopky.
- 3 Zvolením **Okruh** zaznamenajte medzičasy.
- 4 Po skončení zvolíte **Zastaviť**.
- 5 Zvolením **Vynulovať** vymažte zaznamenané časy.

› Používanie časovača

- 1 V základnom režime otvorte zoznam aplikácií a zvolíte **Hodiny** → **Časovač**.
- 2 Nastavte čas, ktorý chcete odpočítavať.
- 3 Zvolením **Štart** spustíte odpočítavanie.
- 4 Po uplynutí časového nastavenia časovača zvolíte  a potiahnite prstom mimo veľkého kruhu.

› Používanie hodín

Hodiny zobrazujú aktuálny čas a dátum a počasie.

- 1 V základnom režime otvorte zoznam aplikácií a zvolíte **Hodiny** → **Stolné hodiny**.
- 2 Vyberte  a nastavte čas nečinnosti.
- 3 Stlačte [] → **Nastavenia**.
- 4 Zmeňte nasledovné možnosti:

Možnosti	Funkcia
Skryť stavový riadok	Nastavte, či chcete mať zobrazený stavový riadok na hornej strane obrazovky.
Pozadie	Voľba obrázka pozadia pre základnú obrazovku.
Zobrazenie času/kalendára	Nastavenie zobrazenia hodín alebo kalendára.
AccuWeather	Nastavenie zobrazenia počasia pre vaše aktuálne umiestnenie. Môžete nastaviť aj automatickú aktualizáciu hodín na najnovšie informácie a vybrať jednotky teploty.
Jas	Nastavenie jasu displeja.
Obnoviť predvolené	Resetovanie nastavení hodín na predvolené hodnoty z továrne.

Kalkulačka

Naučte sa vykonávať matematické výpočty priamo vo vašom zariadení ako s bežnou príručnou kalkulačkou.

› Vykonalenie výpočtu

- 1 V základnom režime otvorte zoznam aplikácií a zvolte **Kalkulačka**.
- 2 Základné matematické operácie môžete vykonávať pomocou tlačidiel, ktoré zodpovedajú zobrazeniu kalkulačky.



Otočte zariadenie na zobrazenie na šírku a použite kalkulačku. Ak ste deaktivovali automatické prepínanie orientácie, stlačte [≡] → **Vedecká kalkulačka**.

› Zobrazenie histórie výpočtov

- 1 V základnom režime otvorte zoznam aplikácií a zvolte **Kalkulačka**.
- 2 Vykonajte výpočet.
- 3 Zvolením  zatvorte klávesnicu kalkulačky. Zobrazí sa história výpočtov.
- 4 Ak chcete históriu vymazať, stlačte [≡] → **Vymazať históriu**.

Stiahnuté položky

Naučte sa spravovať denníky súborov, ktoré ste si prevzali z internetu.

- 1 V základnom režime otvorte zoznam aplikácií a zvolte **Stiahnuté položky**.
- 2 Vyberte adresár na stiahnutie.
- 3 Ak chcete otvoriť prevzatý súbor, vyberte záznam. Ak chcete odstrániť záznam, odstráňte začiarknutie políčka a potom vyberte **Odstrániť**.

Minidenník

Pomocou tejto funkcie si môžete viesť denník s fotografiami.

› Vytvorenie minidenníka

- 1 V základnom režime otvorte zoznam aplikácií a zvolte **Minidenník**.
- 2 Pri prvom spustení tejto aplikácie vyberte **Áno**.
- 3 Ak je denník uložený, vyberte **Vytvoriť denník** a vytvorte novú položku.
- 4 Zmeňte dnešný dátum a nastavte počasie (ak je to potrebné).
- 5 Zvoľte **Ťuk. prid. fot.** a pridajte obrázok alebo vytvorte fotografiu.
Na pridanie krátkeho opisu priloženej fotografie vyberte **Pridať umiestnenie**.
- 6 Vyberte **Ťuknite na pridanie textu** a zadajte text a vyberte **Hotovo**.
- 7 Zvoľte **Ulož**.

› Zobrazenie minidenníka

- 1 V základnom režime otvorte zoznam aplikácií a zvolte **Minidenník**.
- 2 Zvoľte denník.



- Ak chcete minidenník odoslať na vaše stránky komunit, stlačte [☰] → **Ďalšie** → **Publikovať**.
- Ak chcete odoslať minidenník iným osobám, stlačte tlačidlo [☰] → **Ďalšie** → **Odoslať cez**.

Moje súbory

Naučte sa rýchlo a jednoducho otvárať všetky vaše obrázky, videá, hudbu, zvukové klipy a ostatné typy súborov uložené v zariadení a na pamäťovej karte.

1 V základnom režime otvorte zoznam aplikácií a zvolte **Moje súbory**.

2 Zvoľte priečinok.

- Ak sa chcete presunúť o jednu úroveň vyššie v štruktúre priečinkov, zvolte **Hore**.
- Ak sa chcete vrátiť do domáceho adresára, vyberte **Domov**.

3 Vyberte súbor, ktorý chcete otvoriť.

V ľubovoľnom priečinku stlačte [≡], čím sa zobrazia nasledujúce voľby:

- Ak chcete fotografiu odoslať ostatným, zvolte **Zdieľať**.
- Ak chcete vytvoriť nový priečinok, zvolte **Vytvoriť priečinok**.
- Ak chcete súbory alebo priečinky odstrániť, zvolte **Odstrániť**.
- Ak chcete zmeniť režim zobrazenia, zvolte **Zobrazit' ako**.
- Ak chcete súbory alebo priečinky zoradiť, zvolte **Zoradiť podľa**.
- Ak chcete so súborom použiť ďalšie možnosti, napríklad presúvanie, kopírovanie alebo premenovanie, zvolte **Ďalšie**.



Polaris Office

Naučte sa vytvárať a prezerat' dokumenty Polaris Office na vašom zariadení a pamäťovej karte.









› Vytvorenie dokumentu

1 V základnom režime otvorte zoznam aplikácií a zvolte **Polaris Office**.

2 Ak túto aplikáciu spúšťate prvýkrát, zaregistrujte sa ako online používateľ alebo registráciu preskočte.

- 3 Vyberte  → typ dokumentu.
- 4 Vytvorte dokument.
- 5 Po skončení stlačte  → **Uložiť**.
- 6 Zadajte názov dokumentu a vyberte umiestnenie uloženia.
- 7 Zvoľte **Uložiť**.

› Otvorenie dokumentu

- 1 V základnom režime otvorte zoznam aplikácií a zvoľte **Polaris Office**.
- 2 Vyberte priečinkovú položku **Moje súbory** alebo **Nedávne dokumenty** → súbor dokumentu.
- 3 Podľa potreby zobrazte dokument.
 - Ak chcete približovať, dajte dva prsty na obrazovku a roziahnite ich od seba. Ak chcete obraz oddialiť, posuňte prstami smerom k sebe. Môžete tiež stlačiť  → **Lupa** → možnosť.
 - Ak chcete otvoriť panel s nástrojmi na úpravu dokumentu (súbor programu word, prezentácia alebo súbor programu excel), stlačte položky  → **Režim úprav**.
 - Ak chcete vyhľadať text v dokumente, stlačte položky  → **Nájsť**.
 - Ak si chcete označiť aktuálnu stranu, stlačte  → **Knižná spona**.
 - Ak chcete upraviť dokument, aby zodpovedal veľkosť obrazovky, stlačte  → **Prispôbenie textu**.
 - Ak sa chcete presunúť na konkrétnu stranu, stlačte  → **Ďalšie** → **Prejsť na**.
 - Ak chcete odoslať súbor ostatným, stlačte  → **Ďalšie** → **Poslať súbor**.
 - Ak chcete vytlačiť súbor pomocou pripojenia Wi-Fi alebo USB, stlačte  → **Ďalšie** → **Tlač**. Vaše zariadenie je kompatibilné iba s tlačiarňami spoločnosti Samsung.

- Ak chcete čítať dokument pomocou funkcie prevodu textu na reč, stlačte [≡] → **Ďalšie** → **Text na reč**.
- Ak chcete prispôbiť nastavenia na zobrazenie alebo spravovanie dokumentov, stlačte [≡] → **Ďalšie** → **Nastavenia**.



Dostupné možnosti sa môžu líšiť v závislosti od typu dokumentu alebo zobrazenia na šírku alebo na výšku.

› Správa dokumentov online

- 1 V základnom režime otvorte zoznam aplikácií a zvolte **Polaris Office**.
- 2 Vyberte **Webové súbory** → služba.
- 3 Zadajte svoje používateľské meno a heslo pre prístup ku kontu a zvolte **Pridať**.
- 4 Prezerajte si a spravujte svoje dokumenty na serveri podľa potreby.

Projektor

Naučte sa používať projektor vbudovaný vo vašom zariadení na zobrazovanie jeho obrazovky na veľkých plochách.



Šošovkou projektoru nesviette ľuďom do očí.



- Používanie projektoru na dlhý čas bude mať za následok rýchle vyčerpanie batérie. Pred používaním projektoru batériu plne nabite.
- Projektor používajte na tmavých miestach. V jasnom prostredí nemusí byť zobrazovaný obraz viditeľný.
- V prípade, že je obraz rozmazaný, nastavte zaostrenie.
- Čím je zariadenie umiestnené ďalej od plochy, na ktorú sa obraz premieta, tým väčšie je riziko jeho rozmazania.

› Vzďialenosť a veľkosť obrazu

Veľkosť obrazu v zobrazení na šírku závisí od vzdialenosti projektora od povrchu, na ktorý sa premieta.

Vzdialenosť (cm)	Veľkosť obrazu (cm)
38.1	22.15 x 12.46
57.2	33.26 x 18.71
76.0	44.19 x 24.85
114.3	66.45 x 37.38
152.2	88.49 x 49.77
190.4	110.7 x 62.27



V zobrazení na výšku je veľkosť obrazu zmenšená.

› Premietnutie súboru uloženého v zariadení

- 1 Otvorte daný súbor a stlačením a podržaním tlačidla [🔍] zapnite projektor.
- 2 Nastavte vzdialenosť premietania a položte zariadenie na plochý povrch.



Pre dosiahnutie najlepších výsledkov premietajte na plochý povrch v náklone 90° voči podlahe.

- 3 Nastavenie zobrazenia projektora:
 - Ak chcete nastaviť zaostrenie, stlačte tlačidlo [🔍] a následne stlačte tlačidlo hlasitosti nahor alebo nadol, prípadne potiahnite posúvač v časti **Upraviť zaostrenie**.
 - Ak chcete obrátiť obraz, stlačte [🔍] a následne zvolte príslušnú ikonu v časti **Otočiť projekciu**.

- 4 Ak chcete používať nástroje uvedené nižšie, stlačte [📐] a následne zvolte príslušnú ikonu v časti **Zap. panel rýchl. ovlád.**

Nástroj	Funkcia
Ukazovateľ	Ukazovanie na zvolenú časť zobrazenia.
Pero	Písanie alebo kreslenie na zobrazovanej ploche.
Guma	Vymazanie záznamov napísaných perom.
Typ	Zmena typu kurzora.
Farba	Zmeňte farby pera. Táto možnosť je dostupná iba keď vyberiete nástroj pero.
Hrúbka	Zmena hrúbosti pera alebo gumy. Táto možnosť je dostupná iba keď vyberiete nástroj pero.
Vymazať	Vymazanie zadaných údajov.
Koniec	Zatvorenie ponuky Quick Pad.

- 5 Ak chcete vypnúť projektor, stlačte a podržte [📐].

► Premietnutie obrazu cez fotoaparát

- 1 V základnom režime otvorte zoznam aplikácií a vyberte **Projektor** → **Vizuálna prez.**
- 2 Nastavte vzdialenosť premietania a položte zariadenie na plochý povrch.
- 3 Zarovnajte predmet tak, aby bol oproti šošovke fotoaparátu.

► Používanie režimu Prostredie

- 1 V základnom režime otvorte zoznam aplikácií a vyberte **Projektor** → **Režim Atmosféra.**
- 2 Upravte nastavenia zobrazovania a zvuku.
- 3 Zvoľte **Štart.**

› Aktivácia baterky

Naučte, ako používať projektor na tmavých miestach ako baterku.

- 1 V základnom režime otvorte zoznam aplikácií a vyberte **Projektor** → **Baterkové svetlo**.
- 2 Použite nasledujúce voľby:
 - Jasnosť svetla môžete nastaviť stlačením tlačidla hlasitosti smerom hore alebo dole. Prípadne môžete upraviť pozíciu posúvača.
 - Ak chcete zmeniť farbu svetla, zvolte položku **Farba**.
 - Ak chcete, aby svetlo blikalo, zvolte položku **Rýchlosť blikania**.

› Zobrazovanie upozornení pomocou projektora

Pri zaznení zvuku upozornenia môže projektor zobrazit príslušný obraz alebo video so zvukom.

- 1 V základnom režime otvorte zoznam aplikácií a vyberte **Projektor** → **Porada**.
- 2 Ak chcete zapnúť upozornenie, označte políčko pri položke **Porada**.
- 3 Nastavte podrobnosti upozornenia.
- 4 Zvoľte **Uložiť**.

› Prispôsobenie nastavení projektora

- 1 V základnom režime otvorte zoznam aplikácií a vyberte **Projektor** → **Nastavenia**.
- 2 Upravte tieto nastavenia:

Možnosti	Funkcia
Jas projektora	Nastavte jas projektora.

Možnosti	Funkcia
Časový limit obrazovky	Nastavenie odmlky, než zariadenie vypne podsvietenie displeja.
Orientácia obrazovky	Nastavte projektor na automatické obracanie obrázkov pri otočení zariadenia alebo na ich zobrazovanie len na šírku.

Vyhľadávanie

Môžete vyhľadávať aplikácie a údaje uložené vo vašom zariadení a špecifické údaje na internete.

- 1 V základnom režime otvorte zoznam aplikácií a zvolte **Vyhľadávanie**.
- 2 Pri prvom spustení tejto aplikácie nastavte, či chcete alebo nechcete zobrazovať históriu vášho konta Google.
- 3 Zadajte písmeno alebo slovo údajov, ktoré chcete vyhľadať. Ak chcete vyhľadávať údaje hlasom, vyberte  a povedzte kľúčové slovo do mikrofónu zariadenia
- 4 Vyberte názov položky, do ktorej chcete vstúpiť.

Nástroje SIM

Využite množstvo ďalších služieb ponúkaných poskytovateľom služieb. V závislosti od karty SIM alebo USIM môže byť táto ponuka k dispozícii, ale pod iným označením. V režime nečinnosti otvorte zoznam aplikácií a vyberte **Nástroje SIM**.

Správca úloh

Pomocou správcu úloh si môžete prezerat' aktuálne spustené aplikácie a informácie o pamäti.

- 1 V základnom režime otvorte zoznam aplikácií a vyberte **Správca úloh**.
- 2 Použite nasledujúce voľby:
 - **Aktívne aplikácie:** Zobrazí sa zoznam všetkých aktuálne používaných aplikácií vo vašom zariadení.
 - **Stiahnuté:** Pozrite si celkové množstvo použitej pamäte pre aplikácie, ktoré sú nainštalované vo vašom zariadení.
 - **RAM:** Kontrola a spravovanie pamäte RAM vášho zariadenia.
 - **Úložisko:** Zobrazenie použitej a dostupnej pamäte vášho zariadenia na pamäťovej karte.
 - **Pomocník:** Zobrazenie informácií v pomocníkovi o predĺžení životnosti batérie a správcovi pamäte RAM.

Hlasové príkazy

Vaše zariadenie poskytuje funkciu inteligentného hlasového príkazu, ktorý aktivuje váš hlasový príkaz. Môžete vytáčať čísla, odosielať správy, vyhľadávať umiestnenia alebo informácie a dokončovať ďalšie úlohy jednoduchým hovorením do zariadenia.

- 1 V základnom režime otvorte zoznam aplikácií a zvolte **Hlasové príkazy**.
- 2 Pri prvom spustení tejto aplikácie si na jednotlivých obrazovkách prečítajte vyhlásenie a informácie pomocníka.
- 3 Vyberte **Tap & Speak**.
- 4 Vyslovte príkaz do mikrofónu.

Hlasové vyhľadávanie

Naučte sa používať hlasom ovládanú funkciu na vytočenie čísla, odosielanie správy, alebo vyhľadávanie polôh a hlasové informácie.



Dostupnosť tejto funkcie závisí od oblasti alebo poskytovateľa služieb.

- 1 V základnom režime otvorte zoznam aplikácií a zvolte **Hlasové vyhľadávanie**.
- 2 Vyberte **Hovorte** (ak je to potrebné).
- 3 Vyslovte príkaz do mikrofónu.
- 4 Vyberte názov položky.

Voice talk

Naučte sa používať funkciu hlasového príkazu, ktorá je poskytnutá Voice talk. Môžete vytáčať čísla, odosielať správy, zapisovať poznámky alebo dokončovať ďalšie úlohy jednoduchým hovorením do zariadenia za chodu.

- 1 V základnom režime otvorte zoznam aplikácií a zvolte **Voice talk**.
- 2 Ak spúšťate túto aplikáciu po prvý raz, dokončíte prehliadku.
- 3 Vyberte **Tap & Speak**.
- 4 Vyslovte príkaz do mikrofónu.
- 5 Vyberte názov položky.

Nastavenia

Otvorenie menu Nastavenia

- 1 V základnom režime otvorte zoznam aplikácií a vyberte **Nastavenia**.
- 2 Zvoľte kategóriu nastavení a zvoľte voľbu.

Bezdrôtové pripojenie a sieť

V tejto časti môžete meniť nastavenia bezdrôtových sieťových pripojení.

› Letový režim

Vypnutie všetkých bezdrôtových funkcií zariadenia. Môžete využívať iba služby nesúvisiace so sieťou.

› Nastavenia siete Wi-Fi

- **Wi-Fi:** Zapnutie alebo vypnutie funkcie Wi-Fi. ► str. 107
- **Sieťové oznámenie:** Nastavenie zariadenia, aby upozornilo na dostupnú otvorenú sieť.
- **Pripojenie tlačidlom WPS:** Pripojenie k prístupovému bodu Wi-Fi pomocou tlačidla WPS (Wi-Fi Protected Setup).
- **Pridať sieť Wi-Fi:** Pridanie prístupových bodov Wi-Fi ručne.

› Nastavenia siete Wi-Fi Direct

- **Wi-Fi Direct:** Aktivujte funkciu Wi-Fi Direct na pripojenie dvoch zariadení pomocou siete Wi-Fi bez požadovaného prístupového bodu. ► str. 108
- **Meno zariadenia:** Pozrite si alebo upravte názov svojho zariadenia.
- **Stav:** Pozretie stavu pripojenia.
- **Odpojiť Wi-Fi Direct:** Pozrite si alebo upravte názov svojho zariadenia.

› Kies cez Wi-Fi

Pripojenie vášho zariadenia k aplikácii Samsung Kies pomocou siete Wi-Fi.

› Nastavenia Bluetooth

- **Bluetooth:** Zapnutie alebo vypnutie funkcie Bluetooth.
▶ str. 104
- **Meno zariadenia:** Nastavenie názvu Bluetooth vášho zariadenia.
- **Viditeľné:** Nastavenie viditeľnosti zariadenia pre ostatné zariadenia Bluetooth.
- **Časový limit viditeľnosti:** Nastavenie času, počas ktorého bude vaše zariadenie viditeľné.
- **Hľadať zariadenia:** Hľadanie dostupných zariadení Bluetooth.

› Pomôcky USB

Pripojenie vášho zariadenia k počítaču ako veľkokapacitné pamäťové zariadenie. ▶ str. 115

› Zdieľ. prip. a pren. prís. bod

- **Zdieľanie pripojenia USB:** Aktivujte funkciu zdieľania USB pripojenia a zdieľajte pripojenie mobilnej siete vášho zariadenia s počítačom pomocou USB. Pri pripojení k počítaču sa vaše zariadenie používa ako bezdrôtový modem pre počítač. ▶ str. 113
- **Nast. prenos. príst. bodu Wi-Fi**
 - **Prenosný prístupový bod Wi-Fi:** Aktivujte funkciu zdieľania Wi-Fi pripojenia a zdieľajte pripojenie mobilnej siete zariadenia s počítačmi, alebo pomocou funkcie Wi-Fi.
▶ str. 112
 - **Konf. prenos. príst. bodu Wi-Fi:** Konfigurujte sieťové nastavenia na použitie vášho zariadenia ako prístupového bodu.
- **Pomoc:** Viac informácií o zdieľaní pripojenia USB a Wi-Fi.

› Nastavenia VPN

Nastavenie a pripojenie k virtuálnym súkromným sieťam (VPN). ► str. 116

› Mobilné siete

- **Použiť paketové dáta:** Nastavenie povolenia dátových sietí s prepínaním paketov pre sieťové služby.
- **Dátový roaming:** Nastavenie pripojenia zariadenia k inej sieti, keď ste v zahraničí alebo nie je k dispozícii domovská sieť.
- **Názvy prístupových bodov:** Nastavenie názvov prístupových bodov.
- **Režim siete:** Vyberte typ siete.
- **Operátori sietí:** Vyhľadávanie dostupných sietí a voľba siete pre roaming.

Hovor

Upravenie nastavení pre funkcie súvisiace s telefonovaním.

- **Odmietnutie hovoru:** Automatické odoslanie zamietnutých hovorov špecifikovaných telefónnych čísel. Do zoznamu odmietaných môžete pridávať telefónne čísla. ► str. 48
- **Nast. správy o odmietnutí:** Pridanie alebo upravenie správy, ktorá bude odoslaná keď odmietnete hovor.
- **Upozornenie na hovor:**
 - **Vibrovanie pri odpovedaní:** Nastavenie vibrovania zariadenia keď druhá strana odpovie na hovor.
 - **Tóny stavu hovoru:** Aktivácia alebo deaktivácia tónu spojenia hovoru, minútového oznámenia alebo ukončenia hovoru.
 - **Upozornenia počas hovoru:** Nastavenie zariadenia na upozorňovanie na udalosti počas hovoru.

- **Odpoved./ukončenie hovoru:**
 - **Tlačidlo prijatia hovoru:** Nastavenie zariadenie na prijatie hovorov stlačením domáceho tlačidla.
 - **Automatická odpoveď:** Nastavenie na automatické odpovedanie po špecifikovanej dobe (dostupné iba ak je pripojená náhlavná súprava).
 - **Tl. nap. ukončuje hovory:** Nastavenie zariadenia na ukončenie hovoru po stlačení vypínacieho tlačidla
- **Zapnúť snímač priblíženia:** Nastavenie zapnutia snímača priblíženia počas hovoru.
- **Presmerovanie hovorov:** Presmerovanie prichádzajúcich hovorov na iné telefónne číslo.
- **Ďalšie nastavenia:**
 - **ID volajúceho:** Zobrazenie vášho ID volajúceho ostatným účastníkom pri odchádzajúcich hovoroch.
 - **Blokovanie hovorov:** Blokovanie prichádzajúcich alebo odchádzajúcich hovorov.
 - **Čakajúci hovor:** Povolenie upozornení na prichádzajúci hovor pri prebiehajúcim hovore.
 - **Automatické znovuvytáčanie:** Aktivácia automatického opakovaného vytáčania hovoru, ktorý nebol spojený alebo bol prerušený.
 - **Číslo pevnej voľby:** Aktivácia alebo deaktivácia režimu pevnej voľby (FDN), ktorým sa hovory obmedzujú iba na čísla uložené na zozname pevnej voľby. Pre aktiváciu je potrebné zadať kód PIN2 dodaný s kartou SIM alebo USIM a reštartovať zariadenie.
- **Obrázok pre videohovor:** Voľba obrázka, ktorý sa zobrazí volajúcemu.
- **Vlastné video v prijatom hovore:** Nastavenie, či sa druhej strane zobrazí živý obrázok, alebo prednastavený.
- **Použiť možnosti pre zlyhanie hovorov:** Voľba, či sa má zariadenie pokúsiť o hlasový hovor, ak zlyhá nadviazanie videohovoru.

- **Služba odkazovej schránky:** Voľba vášho poskytovateľa služieb alebo nastavenie iného poskytovateľa hlasovej pošty.
- **Odkazová schránka:** Zadanie čísla pre prístup k hlasovej pošte. Toto číslo môžete získať od poskytovateľa služieb.

Zvuk

Zmena nastavení rôznych zvukov vášho zariadenia.

- **Tichý režim:** Aktivácia tichého režimu, ktorý stlmí všetky zvuky okrem zvukov médií a upozornení.
- **Vibrácia:** Nastavte, ak chcete, aby zariadenie vibrovalo pri istých príležitostiach.
- **Hlasitosť:** Nastavenie úrovne hlasitosti tónov zvonenia, hudby a videa, tónov budíka, zvuku systému telefónu a upozorňujúce tóny zvonenia.
- **Intenzita vibrovania:** Nastavte intenzitu vibrácií.
- **Zvonenie telefónu:** Voľba zvonenia pre prichádzajúce hovory.
- **Vyzváňací tón oznámenia:** Voľba zvonenia upozorňujúceho na udalosti, napríklad prichádzajúce správy, zmeškané hovory alebo upozornenia.
- **Zvukové tóny dotykov:** Nastavenie zariadenia, aby pri dotyku tlačidiel na obrazovke vytáčania vydalo zvuk.
- **Zvukový výber:** Nastavenie zariadenia, aby vydalo zvuk pri výbere aplikácie alebo voľby na dotykovom displeji.
- **Zvuky zamknutia obrazovky:** Nastavte, aby sa ozval zvuk, ak zamknete alebo odomknete dotykovú obrazovku.
- **Vibračná odozva:** Vibrovanie zariadenia nastavíte stlačením tlačidla [≡] alebo [↶], prípadne stlačením a podržaním tlačidla Domov alebo vypínacieho tlačidla.

Displej

Zmena nastavení zobrazenia.

- **Zobrazenie na obrazovke:**
 - **Štýl písma:** Zmena typu písma pre text na displeji. Písma môžete sťahovať z Obchod Play zvolením **Získať písma online**.
 - **Úvodná obrazovka:**
 - Pozadie:** Voľba obrázka na pozadí pre základnú obrazovku.
 - **Uzamknúť obrazovku:**
 - Pozadie:** Vyber obrázku, ktorý sa zobrazí keď je uzamknutá obrazovka.
 - Poloha hodín:** Vyber umiestnenia hodín na uzamknutej obrazovke. Keď aktivujete funkciu uzamknutia obrazovky, táto funkcia je nedostupná.
- **Jas:** Nastavenie jasů displeja.
- **Automaticky otáčať obrazovku:** Nastavenie automatického otočenia obsahu obrazovky po otočení zariadenia.
- **Animácia:** Nastavenie zobrazovania animácií pri prepínaní okien.
- **Časový limit obrazovky:** Nastavenie odmlky, než zariadenie vypne podsvietenie displeja.
- **Trvanie osvetlenia dotykového tlačidla:** Nastavenie trvania pre podsvietenie dotykového tlačidla.

Režim šetrenia energie

- **Použiť režim šetr. ener.:** Automatické aktivovanie režimu šetrenia energie pri slabej batérii.
- **Režim šetrenia energie v:** Vyberte úroveň napájania pre režim šetrenia energie.
- **Vypnúť Wi-Fi:** Deaktivovanie funkcie Wi-Fi ak nie je zariadenie pripojené pomocou prístupového bodu Wi-Fi.

- **Vypnúť Bluetooth:** Deaktivovanie funkcie Bluetooth ak ho nepoužívate.
- **Vypnúť GPS:** Deaktivovanie funkcie GPS ak ju nepoužívate.
- **Vypnúť synchronizáciu:** Vypnutie synchronizácie ak nie je zariadenie synchronizované s internetovým serverom.
- **Jas:** Aktivovanie nastavenia jasu pre režim šetrenia energie.
- **Jas:** Nastavenie úrovne jasu pre režim šetrenia energie.
- **Časový limit obrazovky:** Nastavenie odmlky, než zariadenie vypne podsvietenie displeja.
- **Tipy na šetrenie energie:** Naučte sa znížiť spotrebu batérie.

Umiestnenie a zabezpečenie

V tejto časti môžete meniť nastavenia zabezpečenia zariadenia a karty SIM/USIM, a funkcie GPS.

- **Použiť bezdrôtové siete:** Nastavte, ak chcete zistiť vašu polohu pomocou siete Wi-Fi alebo mobilných sietí.
- **Použiť satelity GPS:** Nastavte ak chcete použiť GPS satelit na objavenie vašej pozície.
- **Použiť asistenciu pomocou snímačov:** Nastavte, ak chcete použiť snímače na rozšírenie umiestnenia chodca, keď je zablokovaný GPS signál. Medzi odhadmi snímača a aktuálneho umiestnenia môžu byť odchýlky.
- **Nast. zamknutie obrazovky:** Nastavte bezpečnostný kód uzamknutia. Ak ste nastavili váš bezpečnostný kód, táto možnosť sa zmení na **Zmeniť zamkn. obrazovky**.
 - **Žiadne:** Deaktivovanie uzamknutia obrazovky.
 - **Vzor:** Nastavenie odomykacieho vzoru zariadenia.
 - **PIN:** Nastavte PIN (číselný) na odomknutie obrazovky.
 - **Heslo:** Nastavte heslo (alfanumerické) na odomknutie obrazovky.

- **Zakázat režim ladenia cez USB:** Nastavenie zariadenia na deaktivovanie režimu ladenia cez USB, keď je obrazovka uzamknutá.
- **Nastaviť uzamknutie karty SIM:**
 - **Uzamknúť kartu SIM:** Aktivácia alebo deaktivácia funkcie zámku PIN, kedy sa pred použitím zariadenia vyžaduje zadanie kódu PIN.
 - **Zmeniť SIM PIN:** Zmena kódu PIN potrebného pre prístup k údajom na karte SIM/USIM.
- **Upoz. na zmenu karty SIM:** Aktivácia alebo deaktivácia funkcie Nájdi môj telefón, ktorá pomáha lokalizovať vaše zariadenie, keď ho stratíte alebo vám ho niekto ukradne.
▶ str. 37
- **Príjemcovia upoz. správy:** Pridanie alebo upravenie príjemcov upozorňujúcej správy.
- **Dialkové ovládače:** Nastavenie ovládačov strateného zariadenia pomocou internetu.
- **Viditeľné heslá:** Ak chcete, môžete nastaviť zobrazovanie hesiel pri ich písaní.
- **Vyberte správcov zariadenia:** Prezeranie administrátorov nainštalovaných vo vašom zariadení. Môžete aktivovať administrátorov zariadenia a aplikovať nové prístupy k vášmu zariadeniu.
- **Použiť bezpečné poverenia:** Používaním certifikátov a poverení zaistíte bezpečné používanie rôznych aplikácií.
- **Inšt. z ukl. priest. USB:** Nainštalujte zakódované certifikáty, ktoré sú uložené v USB pamäti.
- **Nastaviť heslo:** Vytvorenie a potvrdenie hesla pre prístup k povereniam.
- **Vymazať ukladací priestor:** Odstránenie všetkých poverení zo zariadenia a nastavenie nového hesla.

Aplikácie

V tejto časti môžete meniť nastavenia pre správu nainštalovaných aplikácií.

- **Neznáme zdroje:** Zvoľte, ak chcete sťahovať aplikácie z ľubovoľných zdrojov. Ak túto voľbu nezvoľíte, budete môcť sťahovať aplikácie iba z Obchod Play.

- **Spravovať aplikácie:** Zobrazenie zoznamu aplikácií nainštalovaných v zariadení a overenie informácií o nich.
- **Spustené služby:** Zobrazenie používaných služieb; po otvorení ich môžete spravovať.
- **Využitie uklad. priestoru:** Pozretie dostupnej pamäte a použitej pamäte používanej aplikáciami vo vašom zariadení.
- **Používanie batérie:** Pozretie množstva spotrebovanej energie vašim zariadením.
- **Vývoj:**
 - **Ladenie zariadenia USB:** Zvoľte, ak chcete pripojiť zariadenie k počítaču pomocou USB kábla. Využíva sa pri vývoji aplikácií.
 - **Povoliť falošné umiestnenia:** Umožnenie odosielania údajov o falošnej polohe a službách do služby Správca umiestnení za účelom testovania. Využíva sa pri vývoji aplikácií.
- **Samsung Apps:** Voľba sieťového pripojenia (Wi-Fi alebo dátová sieť s prepínaním paketov) pre príjem oznámenia o aktualizáciách aplikácií zo služby Samsung Apps.



Dostupnosť tejto funkcie závisí od oblasti alebo poskytovateľa služieb.

Kontá a synchronizácia

V tejto časti môžete meniť nastavenia funkcie automatickej synchronizácie alebo spravovať kontá pre synchronizáciu.

- **Dátové pripojenie na pozadí:** Zvoľte toto nastavenie pre použitie funkciou automatickej synchronizácie. Automatická synchronizácia sa teraz spustí na pozadí, bez otvárania aplikácií.
- **Automatická synchronizácia:** Zariadenie teraz bude synchronizovať kontakty, kalendár a e-maily automaticky.

Pohyb

Zmena nastavení, ktoré ovládajú rozpoznanie pohybu vášho zariadenia.

- **Pohybová aktivácia:** Nastavenie používania rozpoznania pohybu.
- **Prevráťte:** Nastavte vypnutie zvuku prichádzajúcich hovorov, alarmov, hudby a FM rádia po otočení zariadenia obrazovkou dole.
- **Naklonenie:** Nastavte priblíženie alebo oddialenie počas prezerania obrázkov v Galérii alebo pri prezeraní internetových stránok, keď poklepete a podržíte dva body pomocou prstov a naklonením zariadenia dozadu a dopredu.
- **Panorámovanie:** Nastavenie na presun položky na ďalšiu stranu, keď poklepete a podržíte položku a potom nakloníte zariadenie doľava alebo doprava.
- **Prehliadka:** Naučte sa ovládať pohyby.

Súkromie

V tejto časti môžete meniť nastavenia pre správu vašich nastavení a dát.

- **Zálohovať moje údaje:** Nastavenie zálohovania vašich nastavení a údajov aplikácie do servera Google.
- **Automatické obnovenie:** Nastavenie obnovenia vašich nastavení a údajov aplikácie, keď sú aplikácie na vašom zariadení prinštálované.
- **Obnoviť údaje od výrobcu:** Vyresetovanie vašich nastavení na ich predvolené továrenské hodnoty a vymazanie všetkých vašich údajov.

Úložisko

Pozretie informácií o pamäti vášho zariadenia a pamäťovej karty. Môžete formátovať USB úložisko aj pamäťovú kartu.

-  Formátovanie pamäťovej karty natrvalo vymaže všetky údaje z pamäťovej karty.

Jazyk a klávesnica

V tejto časti môžete meniť nastavenia zadávania textu.

› Vybrať jazyk

Voľba jazyka, v ktorom sa budú zobrazovať všetky menu a aplikácie.

› Vybrať vstupnú metódu

Výber východiskového typu klávesnice na zadanie textu.

› Swype

- **Vybrať metódu vkladania:** Zmena typu klávesnice.
- **Ako používať Swype:** Pokyny pre zadávanie textu pomocou klávesnice Swype.
- **Osobné slovník:** Nastavenie vlastného slovníka. Slová vo vašom slovníku sa zobrazia ako návrhy na zadanie textu.
- **Predvoľby:**
 - **Zvukové efekty:** Vyberte upozornenie, ak sa tam nenachádzajú žiadne alternatívne slová pre váš vstup ak dvakrát poklepete na slovo.
 - **Vibrácia pri stlač.:** Nastavenie vibrácie zariadenia, keď sa dotknete tlačidla.
 - **Zobrazit' tipy:** Nastavenie zariadenia na automatické zobrazovanie rád pre vaše činnosti, ak sú dostupné.
 - **Automat. medzery:** Nastavenie automatického vkladania medzier medzi slová.
 - **Aut. veľké písmená:** Nastavenie automatickej zmeny prvého písmena na veľké po ukončovacom interpunkčnom znamienku, napríklad bodke, otázniku alebo výkričníku.
 - **Ukázať kompletnú čiaru:** Nastavenie zobrazenia trasy vášho ťahania na klávesnici.

- **Ponuka slov:** Nastavenie predvídania slov podľa písmen, ktoré píšete, a zobrazovanie návrhov slov.
- **Rýchlosť vs. presnosť:** Nastavenie pomeru medzi rýchlosťou a presnosťou návrhov Swype.
- **Znovu nastaviť slovník Swype:** Vymazanie slov, ktoré ste pridali do slovníka.
- **Verzia:** Zobrazenie informácií o verzii.
- **Jazykové možnosti:** Voľba jazyka pre zadávanie textu.

› Klávesnica Samsung

- **Typy klávesníc so zobrazením na výšku:** Voľba predvoleného spôsobu zadávania textu, napríklad pomocou klávesnice QWERTY, tradičnej klávesnice alebo ručným písaním na displej.
- **Jazyky vstupe:** Voľba jazyka pre zadávanie textu.



Niektoré jazyky nemusia byť podporované. Aby ste mohli text zadávať, mali by ste jazyk písania prepnúť na jeden z podporovaných jazykov.

- **XT9:** Režim XT9 aktivujte, ak chcete zadávať text pomocou režimu prediktívneho zadávania.
- **Rozšírené nastavenia slovníka XT9:** Aktivácia pokročilých funkcií režimu XT9, napríklad automatického dokončovania, opravovania alebo nahradzovania, a možnosti zostavenia vlastného zoznamu slov.
- **Posúvanie klávesnice:** Aktivovanie alebo deaktivovanie funkcie šablóny klávesnice pre režim zadávania textu. Medzi režimami vstupu môžete prepínať rolovaním doľava alebo doprava v klávesnici.
- **Ukážka znakov:** Nastavenie zariadenia na zobrazenie veľkého obrázku písmena, ktorého sa dotknete.
- **Automatické veľké písmená:** Nastavenie automatickej zmeny prvého písmena na veľké po ukončovacom interpunkčnom znamienku, napríklad bodke, otázniku alebo výkričníku.
- **Nastavenia rukopisu:** Prispôbte si čas rozpoznania v režime ručného písania.

- **Hlasový vstup:** Aktivovanie funkcií hlasového vstupu na zadanie textu hlasom na klávesnici spoločnosti Samsung.
- **Automatická bodka:** Nastavenie zariadenia na vkladanie bodky po dvojitom ťuknutí na medzerník.
- **Prehliadka:** Pokyny, ako zadávať text pomocou klávesnice Samsung.

Hlasový vstup a výstup

Zmena nastavení rozpoznávača hlasu a funkcie textu na rozprávanie.

› Rozpoznávanie hlasu

Vyberte nástroj na rozpoznanie hlasu.

› Nastavenia rozpoznávania hlasu

Na rozpoznanie hlasu Samsung použite nasledovné možnosti:

- **Language:** Vyberte jazyk rozpoznávania hlasu.
- **Web search engine:** Vyberte vyhľad. nástroj.
- **Auto-dial:** Nastavte automatické vytočenie čísla ak je výsledok hlasového rozpoznania dôverný.
- **Use location:** Nastavenie zariadenia na používanie informácií o umiestnení pre výsledky hlasového vyhľadávania.
- **Hide offensive words:** Skrytie hrubých slov, ktoré vaše zariadenie rozpozná vo výsledkoch hlasového vyhľadávania.
- **Auto-punctuation:** Nastavenie automatického vkladania príslušných interpunkčných znamienok.
- **Listen over Bluetooth:** Nastavenie na rozpoznanie hlasových príkazov pri použití pripojenej náhlavnej Bluetooth súpravy.
- **Voice talk unique ID:** Pozrite si jedinečné ID svojho zariadenia pre služby, ak máte problémy s Voice Talk.
- **About:** Zobrazenie informácií o verzii.

- **Auto-start listening:** Nastavenie automatického spustenia rozpoznávania hlasu po spustení funkcie hlasového príkazu.
- **Voice command help:** Prístup k informáciám pomocníka na používanie funkcie hlasového príkazu.
- **Social settings:** Zmena nastavení na prístup k internetovým stránkam komunit.
- **Voice talk settings:** Zmena nastavení na používanie hlasového hovoru.
- **Voice talk help:** Prístup k informáciám pomocníka na používanie funkcie hlasového ovládania (Voice talk).

Na rozpoznanie hlasu Google použite nasledovné možnosti:

- **Jazyk:** Vyberte jazyk rozpoznávania hlasu.
- **Bezpečné vyhľadávanie:** Nastavenie zariadenia na vyfiltrovanie jasného textu a/alebo obrázkov z výsledkov hlasového vyhľadávania.
- **Blokovat' nevhodné slová:** Skrytie hrubých slov, ktoré vaše zariadenie rozpozná vo výsledkoch hlasového vyhľadávania.

› Nastavenia prevodu textu na reč

- **Vypočut' príklad:** Počúvanie hovoreného textu ako príkladu.
- **Jazdný režim:** Aktivovanie jazdného režimu na nastavenie zariadenia na hlasné čítanie obsahu.
- **Nastavenia režimu jazdy:** Špecifikovanie aplikácií na použitie v jazdnom režime.
- **Vždy použiť moje nastavenia:** Nastavenie na použitie úrovne reči a jazykových nastavení, ktoré ste špecifikovali, a nie nastavení uložených v aplikáciách.
- **Predvolený nástroj:** Nastavenie syntézy, ktorá sa má použiť pre hovorený text.
- **Inštalovať hlasové údaje:** Stiahnutie a inštalácia hlasových údajov na používanie funkcie textu na rozprávanie.

- **Rýchlosť reči:** Nastavenie rýchlosti textu na rozprávanie.
- **Jazyk:** Vyberte jazyk textu na rozprávanie.
- **Nástroje:** Prezeranie nástrojov prevodu na reč vo vašom zariadení.

Zjednodušenie ovládania

Prístupové služby sú špeciálna funkcia pre isté fyzické hendikepy. Vstup a upravovanie nasledovných nastavení vylepšuje prístupnosť zariadenia.

- **Zjednodušenie ovládania:** Aktivovanie aplikácie prístupu, ktorú ste si stiahli, ako napríklad Talkbac alebo Kickback, ktoré poskytujú hlasovú, melódiovú alebo vibračnú spätnú odozvu.
- **Služby zjednodušenia ovládania:** Výber aplikácie prístupnosti na používanie.
- **Pomocné svetlo:** Zapnutie alebo vypnutie pomocného svetla.
- **Monofónny zvuk:** Aktivovanie monofónneho zvuku pri počúvaní zvuku z jedného slúchadla.
- **Odpovedanie/ukončenie hovoru:**
 - **Tlačidlo prijatia hovoru:** Nastavenie zariadenia, aby odpovedalo na prichádzajúci hovor po stlačení tlačidla Domov.
 - **Automatická odpoveď:** Nastavenie času, koľko bude zariadenie čakať pred odpovedaním na prichádzajúci hovor.
 - **Tl. nap. ukončuje hovory:** Nastavenie zariadenia na ukončenie hovoru po stlačení vypínacieho tlačidla.
- **Odkaz na zjedn. ovládania:** Pridanie odkazu k nastaveniam zjednodušenia ovládania v rýchlej ponuke, ktorá sa zobrazí keď stlačíte a podržíte vypínacie tlačidlo.

Dátum a čas

Otvorte a zmeňte nasledujúce nastavenia, ktorými sa ovláda, ako sa na zariadení zobrazuje čas a dátum.



Ak batéria zostane úplne vybitá alebo ju vyberiete zo zariadenia, dátum a čas sa vynuluje.

- **Automaticky:** Automatická aktualizácia času pri cestovaní do iných časových pásem.
- **Nastaviť dátum:** Ručné nastavenie dátumu.
- **Vybrať časové pásmo:** Nastavenie domovského časového pásma.
- **Nastaviť čas:** Ručné nastavenie času.
- **Použiť 24-hodinový formát:** Nastavenie zobrazenia času v 24-hodinovom formáte.
- **Vybrať formát dátumu:** Voľba formátu dátumu.

O telefóne

V tejto časti si môžete zobrazit' informácie o zariadení, skontrolovať jeho stav a aktualizovať systém zariadenia.

Riešenie problémov

Keď zapnete zariadenie, alebo počas jeho používania, sa zobrazí výzva na zadanie jedného z nasledujúcich kódov:

Kód	Skúste problém vyriešiť takto:
Heslo	Keď je aktívna funkcia zámku zariadenia, musíte zadať heslo, ktoré ste pre zariadenie nastavili.
PIN	Pri prvom použití zariadenia, alebo keď je nutné zadať kód PIN, musíte zadať kód PIN dodaný s kartou SIM/USIM. Túto funkciu môžete vypnúť pomocou menu Uzamknúť kartu SIM .
PUK	Karta SIM/USIM je zablokovaná – obvykle kvôli niekoľkonásobnému zadaniu nesprávneho kódu PIN. Musíte zadať kód PUK, ktorý ste dostali od poskytovateľa služieb.
PIN2	Ak chcete vstúpiť do menu, ktoré vyžaduje kód PIN2, musíte zadať kód PIN2 dodaný s kartou SIM/USIM. Bližšie informácie získate od svojho poskytovateľa služieb.

Vaše zariadenie zobrazuje správy o chybe siete alebo služby

- Ak sa nachádzate v oblasti so slabým signálom alebo zlým príjmom, môžete stratiť príjem. Prejdite na iné miesto a skúste to znovu.
- Bez objednania služieb nie je možné niektoré možnosti používať. Podrobnosti získate od svojho poskytovateľa služieb.

Dotykový displej reaguje pomaly alebo chybne

Ak je vaše zariadenie vybavené dotykovým displejom a ten nereaguje správne, vyskúšajte nasledovné:

- Odstráňte ochranné kryty z dotykového displeja. Ochranné kryty môžu brániť zariadeniu v správnom rozpoznaní vašich vstupov a pre zariadenia s dotykovou obrazovkou sa neodporúčajú.
- Dbajte na to, aby boli vaše ruky pri používaní dotykového displeja čisté a suché.
- Reštartujte zariadenie, aby sa odstránili dočasné softvérové chyby.
- Uistite sa, že je softvér zariadenia aktualizovaný na najnovšiu verziu.
- Ak je dotykový displej poškrabaný alebo poškodený, odneste zariadenie do servisného strediska Samsung.

Zariadenie zamrzá alebo má fatálne chyby

Ak zariadenie zamrzá alebo sa zasekne, pre obnovenie jeho činnosti môže byť nutné ukončiť všetky programy alebo ho reštartovať. Ak je vaše zariadenie zamrznuté a neodpovedá, stlačte a podržte tlačidlo napájania 8 – 10 sekúnd. Zariadenie sa automaticky reštartuje.

Ak sa tým nedarí problém vyriešiť, vykonajte obnovu údajov od výrobcu (reset). V základnom režime otvorte zoznam aplikácií a vyberte **Nastavenia** → **Súkromie** → **Obnoviť údaje od výrobcu** → **Resetovať telefón** → **Vymazať všetko**.

Hovory sa prerušujú

Ak sa nachádzate v oblasti so slabým signálom alebo zlým príjmom, môžete stratiť pripojenie k sieti. Prejdite na iné miesto a skúste to znovu.

Odchádzajúce hovory sa nespájajú

- Uistite sa, že ste stlačili tlačidlo volania.
- Uistite sa, že ste pripojení do správnej mobilnej siete.
- Uistite sa, že ste pre volané telefónne číslo nenastavili blokovanie hovorov.

Prichádzajúce hovory sa nespájajú

- Skontrolujte, či je zariadenie zapnuté.
- Uistite sa, že ste pripojení do správnej mobilnej siete.
- Uistite sa, že ste pre telefónne číslo, z ktorého prichádza hovor, nenastavili blokovanie hovorov.

Druhá strana vás počas hovoru nepočuje

- Uistite sa, že nezakrývate zabudovaný mikrofón.
- Uistite sa, že je mikrofón blízko vašich úst.
- Ak používate slúchadlá, skontrolujte, či sú správne pripojené.

Kvalita zvuku je nízka

- Uistite sa, že nezakrývate vnútornú anténu zariadenia.
- Ak sa nachádzate v oblasti so slabým signálom alebo zlým príjmom, môžete stratiť príjem. Prejdite na iné miesto a skúste to znovu.

Pri vytáčaní čísla z kontaktov sa hovor nespojí

- Skontrolujte, či je v zozname kontaktov uložené správne číslo.
- V prípade potreby číslo zadajte a uložte znovu.
- Skontrolujte, či ste pre telefónne číslo kontaktu nenastavili blokovanie hovorov.

Zariadenie vydáva zvukový signál a ikona batérie je prázdna

Napätie batérie je nízke. Aby ste mohli zariadenie ďalej používať, nabite alebo vymeňte batériu.

Batéria sa správne nenabíja alebo sa zariadenie samo vypína

- Kontakty batérie môžu byť znečistené. Utrite oba zlaté kontakty čistou, mäkkou handričkou a skúste batériu nabiť znovu.
- Ak sa už batéria nenabíja úplne, riadne starú batériu zlikvidujte a vymeňte ju za novú (pozrite si miestne predpisy ohľadom postupu správnej likvidácie).

Zariadenie je horúce na dotyk

Ak v zariadení používate aplikácie, ktoré sú náročné na spotrebu energie, alebo aplikácie používate príliš dlho, zariadenie môže byť na dotyk horúce. Toto je normálne a nemalo by to mať žiadny vplyv na životnosť ani výkon zariadenia.

Pri spúšťaní fotoaparátu sa objavujú chybové správy

Mobilné zariadenie Samsung musí mať pre prevádzku aplikácie fotoaparátu dostatok dostupnej pamäte a dostatočne nabitú batériu. Ak sa pri spustení fotoaparátu zobrazujú chybové správy, postupujte takto:

- Nabite batériu alebo ju vymeňte za plne nabitú.
- Uvoľnite pamäť presunutím súborov do počítača alebo odstránením súborov zo zariadenia.
- Reštartujte zariadenie. Ak máte s aplikáciou fotoaparátu ťažkosti aj po vykonaní týchto krokov, obráťte sa na servisné stredisko Samsung.

Pri spúšťaní FM rádia sa objavujú chybové správy

Aplikácia FM rádio v mobilnom zariadení Samsung používa kábel slúchadiel ako anténu. Bez pripojených slúchadiel nemôže FM rádio prijímať rozhlasové stanice. Ak chcete použiť FM rádio, najskôr skontrolujte, či sú správne pripojené slúchadlá. Potom vyhládajte a uložte dostupné rozhlasové stanice.

Ak FM rádio nefunguje ani po vykonaní týchto krokov, skúste naladiť požadovanú stanicu iným rozhlasovým prijímačom. Ak je rozhlasovú stanicu na inom prijímači počuť, môže byť nutná oprava zariadenia. Obráťte sa na servisné stredisko Samsung.

Pri otváraní hudobných súborov sa objavujú chybové správy

Niektoré hudobné súbory nie je možné v mobilnom zariadení Samsung prehrať, a to z rôznych dôvodov. Ak sa pri otvorení hudobných súborov v zariadení zobrazia chybové správy, postupujte takto:

- Uvoľnite pamäť presunutím súborov do počítača alebo odstránením súborov zo zariadenia.
- Skontrolujte, či nie je hudobný súbor chránený systémom Digital Rights Management (DRM). Ak je súbor chránený systémom DRM, uistite sa, že máte príslušnú licenciu alebo kľúč pre prehranie súboru.
- Skontrolujte, či zariadenie podporuje typ súboru.

Nie je možné nájsť iné zariadenie Bluetooth

- Skontrolujte, či je rozhranie Bluetooth v zariadení aktívne.
- Skontrolujte, či je rozhranie Bluetooth aktívne na zariadení, ku ktorému sa chcete pripojiť.
- Uistite sa, že sa zariadenie a druhé zariadenie Bluetooth nachádzajú v dostatočnej blízkosti (maximálne 10 metrov).

Ak pomocou týchto informácií problém nevyriešite, obráťte sa na servisné stredisko Samsung.

Po prepojení zariadenia s počítačom sa spojenie nepodarí

- Uistite sa, že USB kábel, ktorý používate, je kompatibilný s vašim zariadením.
- Skontrolujte, či sú v počítači nainštalované správne a aktuálne ovládače.

Bezpečnostné opatrenia

Ak chcete zabrániť zraneniu vás alebo iných osôb, alebo poškodeniu zariadenia, pred jeho použitím si prečítajte nasledujúce informácie.

Varovanie: Zabráňte úrazu elektrickým prúdom, požiaru alebo výbuchu

Nepoužívajte poškodené elektrické káble či zástrčky, alebo uvoľnené elektrické zásuvky

Nedotýkajte sa napájacieho kábla mokrými rukami a neodpájajte nabíjačku ťahaním za kábel

Neohýbajte či inak nepoškodzujte napájací kábel

Počas nabíjania zariadenie nepoužívajte a nedotýkajte sa ho mokrými rukami

Neskratujte nabíjačku alebo batériu

Dávajte pozor, aby vám nabíjačka alebo batéria nespadla, a chráňte ich pred nárazmi

Nenabíjajte batériu nabíjačkami, ktoré nie sú schválené výrobcom

Nepoužívajte zariadenie počas búrky

Vaše zariadenie môže mať poruchu a tým sa zvyšuje riziko úrazu elektrickým prúdom.

Nemanipulujte s poškodenou či neutesnenou lítiovo-iónovou (Li-Ion) batériou

Pokyny pre bezpečnú likvidáciu lítiovo-iónových batérií získate v najbližšom autorizovanom servisnom stredisku.

Pri manipulácii a likvidácii batérií a nabíjačiek postupujte opatrne

- Používajte iba batérie a nabíjačky spoločnosti Samsung určené priamo pre vaše zariadenie. Nekompatibilné batérie a nabíjačky môžu spôsobiť vážne zranenia alebo poškodenie zariadenia.

- Nevhadzujte batérie alebo zariadenia do ohňa. Pri likvidácii batérií a zariadení sa riadte všetkými miestnymi predpismi.
- Nekladte batérie či zariadenia na vykurovacie zariadenia (napríklad na mikrovlnné rúry, pece či radiátory) ani do nich. Prehriate batérie môžu explodovať.
- Nikdy batériu nerozbíjajte ani neprepichujte. Nevystavujte batériu vysokému tlaku. Ten by mohol viesť k vnútornému skratu a prehriatiu.

Chráňte zariadenie, batérie a nabíjačky pred poškodením

- Nevystavujte zariadenie a batérie extrémne nízkym či vysokým teplotám.
- Extrémne teploty môžu spôsobiť deformáciu zariadenia, znížiť kapacitu a životnosť batérií či zariadenia.
- Zabráňte kontaktu batérií s kovovými predmetmi. Mohlo by dôjsť k prepojeniu kladného a záporného pólu batérie, čo by malo za následok dočasné alebo trvalé poškodenie batérie.
- Nikdy nepoužívajte poškodenú nabíjačku alebo batériu.

Výstraha: Pri používaní zariadenia v oblastiach s obmedzeniami dodržujte všetky bezpečnostné upozornenia a predpisy

Zariadenie vypnite v miestach, kde je jeho používanie zakázané

Riadte sa príslušnými predpismi, ktoré obmedzujú používanie mobilného zariadenia v určitých oblastiach.

Nepoužívajte zariadenie v blízkosti iných elektronických zariadení

Väčšina elektronických zariadení vysiela signály na rádiové frekvencii. Signál môže byť inými elektronickými zariadeniami rušený.

Nepoužívajte zariadenie v blízkosti kardiostimulátora

- Ak je to možné, zariadenie používajte vo vzdialenosti najmenej 15 cm od kardiostimulátora – zariadenie ho môže rušiť.
- Ak zariadenie potrebujete použiť, udržiajte ho vo vzdialenosti najmenej 15 cm od kardiostimulátora.
- Aby ste minimalizovali prípadné rušenie kardiostimulátora, používajte zariadenie na druhej strane tela, než sa nachádza kardiostimulátor.

Nepoužívajte zariadenie v nemocnici či v blízkosti lekárskeho zariadenia, ktoré by mohlo byť rušené rádiovými signálmi

Ak vy osobne používate lekárske zariadenie, obráťte sa na výrobcu príslušného zariadenia a uistite sa, či je bezpečné zariadenie používať v blízkosti prístroja, ktorý vysiela rádiové signály.

Ak používate audiofón, obráťte sa na jeho výrobcu ohľadom informácií o možnom rušení rádiovými signálmi

Niektoré audiofóny môžu byť rušené rádiovými signálmi vysielať vašim zariadením. Obráťte sa na výrobcu ohľadom informácií o bezpečnom používaní vášho audiofónu.

Vo výbušnom prostredí zariadenie vypínajte

- Vo výbušnom prostredí nevyberajte batériu a prístroj vypnite.
- Vo výbušnom prostredí sa vždy riadte príslušnými nariadeniami, pokynmi a symbolmi.
- Nepoužívajte zariadenie pri benzinových čerpadlách (na čerpacích staniaciach) ani v blízkosti palív či chemikálií a vo výbušnom prostredí.
- Neukladajte ani neprevádzajte horľavé kvapaliny, plyny alebo výbušné látky v rovnakej časti vozidla ako zariadenie, jeho časti či príslušenstvo.

Ak sa nachádzate v lietadle, zariadenie vypnite

Používanie tohto zariadenia je v lietadlách zakázané. Zariadenie by mohlo rušiť elektronické navigačné zariadenie lietadla.

V dôsledku rádiových signálov vysielať týmto zariadením by mohlo dôjsť k poruche elektronických zariadení motorového vozidla

Elektronické zariadenia vášho automobilu by mohli v dôsledku rádiových signálov vysielať týmto zariadením prestať fungovať. Viac informácií získate od výrobcu príslušného zariadenia.

Riadte sa všetkými bezpečnostnými výstrahami a nariadeniami týkajúcimi sa používania mobilných zariadení pri vedení motorového vozidla

Pri šoférovaní je vašou hlavnou povinnosťou venovať sa vedeniu vozidla. Ak je to zakázané zákonom, nikdy pri šoférovaní nepoužívajte mobilné zariadenie. S ohľadom na bezpečnosť svoju a ostatných sa vždy riadte zdravým rozumom a zapamätajte si nasledujúce odporúčania:

- Oboznáňte sa so svojím zariadením a jeho funkciami pre uľahčenie, ako sú napr. rýchla či opakovaná voľba. Tieto funkcie vám pomôžu znížiť množstvo času potrebného na vytočenie alebo príjem hovoru.

- Umiestnite zariadenie tak, aby ste ho mali stále na dosah. Naučte sa obsluhovať zariadenie bez toho, aby ste spustili oči z cesty. Ak vám niekto volá v nevhodnej chvíli, využite svoju hlasovú schránku.
- Netelefonujte počas hustej premávky či nebezpečných poveternostných podmienok. Dážď, čľapkanica, sneh, ľad, ale taktiež hustá premávka môžu byť nebezpečné.
- Počas jazdy si nerobte poznámky ani nehládajte telefónne čísla. Vytváranie poznámok alebo listovanie kontaktmi odvádza pozornosť od vašej hlavnej povinnosti – bezpečnej jazdy.
- Volajte s rozumom a vždy vyhodnoťte dopravnú situáciu. Vybavujte hovory, keď práve stojíte, alebo než sa zaradíte do premávky. Skúste si naplánovať hovory na čas, kedy bude váš automobil v pokoji.
- Nezapájajte sa do stresujúcej alebo emocionálnej konverzácie; mohlo by to odvieť vašu pozornosť od šoférovania. Upozornite osoby, s ktorými hovoríte, že práve vediete automobil, a ak začne hovor odvádzať vašu pozornosť od premávky na ceste, ukončite ho.
- Použite zariadenie, ak budete potrebovať volať o pomoc. Pri požari, dopravnej nehode alebo naliehavých zdravotných problémoch vytočte miestne tiesňové číslo.
- Používajte svoje zariadenie, aby ste v prípade núdze zavolali pomoc ostatným. Ak sa stanete svedkami dopravnej nehody, zločinu alebo inej nebezpečnej situácie, kedy budú v ohrození ľudské životy, zavolajte na miestne tiesňové číslo.
- V prípade potreby (ak sa nenachádzate v núdzovej situácii) kontaktuje cestnú službu alebo zavolajte špeciálnu asistenčnú službu. Keď uvidíte pokazené vozidlo, ktoré nie je nebezpečné pre ostatnú premávku, nefunkčnú dopravnú signalizáciu, menšiu dopravnú nehodu, pri ktorej nebol nikto zranený, či odcudzené vozidlo, volajte cestnú asistenciu alebo iné špeciálne netiesňové číslo.

Riadna starostlivosť a používanie vášho mobilného zariadenia

Udržujte zariadenie v suchu

- Vlhkosť a všetky typy kvapalín môžu spôsobiť poškodenie súčiastok zariadenia alebo elektronických obvodov.
- Zariadenie nezapínajte ak je mokré. Ak už zapnuté je, vypnite ho a okamžite vyberte batériu (ak zariadenie nevypnete, alebo neviete vybrať batériu, nechajte ho tak, ako je). Potom zariadenie osušte uterákom a odneste ho do servisného strediska.
- Kvapaliny zmenia farbu štítku, ktorý indikuje poškodenie vodou vnútri zariadenia. Ak dôjde k poškodeniu zariadenia vodou, môže byť zrušená platnosť záruky výrobcu.

Zariadenie nepoužívajte ani neskladujte v prašnom, znečistenom prostredí

Prach môže spôsobiť poruchu zariadenia.

Zariadenie nekladte na šikmé plochy

V prípade pádu môže dôjsť k poškodeniu zariadenia.

Zariadenie neuchovávajte na horúcich či studených miestach.

Zariadenie používajte pri teplotách v rozmedzí -20 °C až 50 °C

- Zariadenie nenechávajte vnútri vozidla – teploty tu môžu dosiahnuť až 80 °C a mohli by dôjsť k explózii zariadenia.
- Zariadenie nevystavujte na dlho priamemu slnečnému svitu (napríklad na prístrojovej doske automobilu).
- Batériu skladujte pri teplotách v rozmedzí 0 °C až 40 °C.

Zariadenie neuchovávajte spoločne s kovovými predmetmi, ako sú mince, kľúče alebo šperky

- Mohlo by to spôsobiť deformáciu či poruchu zariadenia.
- Ak sa póly batérie dostanú do kontaktu s kovovými predmetmi, mohlo by to spôsobiť požiar.

Zariadenie neuchovávajte v blízkosti magnetických polí

- Vystavenie magnetickému poľu by mohlo spôsobiť poruchu zariadenia alebo vybitie batérie.
- Karty s magnetickými pruhmi, ako sú kreditné karty, telefónne karty, vkladné knižky či palubné lístky sa môžu vplyvom magnetických polí poškodiť.
- Nepoužívajte puzdrá na prenášanie a príslušenstvo s magnetickým uzáverom a chráňte zariadenie pred dlhodobým vystavením magnetickému poľu.

Zariadenie neuchovávajte v blízkosti varičov, mikrovlnných rúr, horúceho vybavenia kuchyne alebo vysokotlakových nádob

- Mohlo by dôjsť k netesnosti batérie.
- Zariadenie by sa mohlo prehriať a spôsobiť požiar.

Dávajte pozor, aby vám zariadenie nespadlo, a chráňte ho pred nárazmi

- Mohlo by dôjsť k poškodeniu displeja zariadenia.
- Ak dôjde k ohnutiu či deformácii zariadenia, zariadenie alebo jeho súčasti môžu prestať fungovať.

Zariadenie ani aplikácie nepoužívajte, keď je zariadenie prehriate

Dlhotrvaťúce vystavenie vašej pokožky prehriatemu zariadeniu môže spôsobiť symptómy slabých popálenín, ako sú napríklad červené body a pigmentácia.

Ak sa na vašom zariadení nachádza blesk alebo svetlo, nepoužívajte ich v blízkosti očí ľudí alebo zvierat

Použitie blesku v blízkosti očí by mohlo spôsobiť dočasnú stratu alebo poškodenie zraku.

Pri vystavení blikajúcim svetlám dávajte pozor

- Pri používaní zariadenia nechajte v miestnosti rozsvietené nejaké svetlá a obrazovku nedržte príliš blízko pri svojich očiach.
- Môžu sa vyskytnúť záchvaty alebo straty vedomia, ak ste vystavení počas sledovania videí alebo hraní hier dlhšiu dobu blikajúcim svetlám. Ak sa necítite dobre, okamžite prestaňte používať zariadenie.

Znížte riziko poranení pri opakujúcich sa pohyboch

Ak opakovane vykonávate činnosti, ako napríklad stláčanie tlačidiel, kreslenie znakov na dotykovej obrazovke prstami, alebo prehrávanie hier, môžete si všimnúť občasné mierne bolesti rúk, krku, ramien alebo iných častí tela. Ak používate zariadenie dlhšiu dobu, držte zariadenie uvoľnene za pútka, tlačidlá tlačte zľahka a dávajte si časté prestávky. Ak cítite bolesti aj počas alebo po takomto používaní, prestaňte zariadenie používať a navštívte lekára.

Zaistenie maximálnej životnosti batérie a nabíjačky

- Nenabíjajte batérie dlhšie než týždeň, prílišné nabíjanie môže skrátiť životnosť batérie.
- Nepoužívané batérie sa časom vybíjajú a pred použitím je nutné ich znovu nabiť.
- Ak sa nabíjačka nepoužíva, odpojte ju od napájania.
- Používajte batérie iba na stanovený účel.

Používajte iba batérie, nabíjačky, príslušenstvo a spotrebný materiál schválený výrobcom

- Používanie neznačkových batérií či nabíjačiek môže skrátiť životnosť zariadenia alebo spôsobiť jeho poruchu.
- Spoločnosť Samsung nezodpovedá za bezpečnosť používateľa pri používaní príslušenstva či spotrebného materiálu neschváleného spoločnosťou Samsung.

Zariadenie ani batériu neolizujte a nehryzte do nej

- Mohlo by to spôsobiť poškodenie zariadenia alebo výbuch.
- Ak zariadenie používajú deti, uistite sa, že ho používajú správne.

Zariadenie ani dodané príslušenstvo si nedávajte do očí, uší ani úst

Mohli by ste ho prehltnúť alebo si spôsobiť vážne poranenia.

Počas hovoru:

- Držte zariadenie rovno, rovnako ako klasický telefón.
- Hovorte priamo do mikrofónu.
- S vnútornou anténou zariadenia nemanipulujte. Mohlo by dôjsť k zníženiu kvality hovoru alebo k pozmeneniu hodnôt rádiových frekvencií energie (RF) vysielanej zariadením.

Pri používaní náhlavnej súpravy chráňte svoj sluch a uši



- Dlhodobé vystavenie hlasitým zvukom môže poškodiť sluch.
- Vystavenie hlasitým zvukom pri šoférovaní by mohlo odvieť vašu pozornosť a spôsobiť nehodu.
- Pred pripájaním slúchadiel k zdroju zvuku znížte hlasitosť a používajte iba minimálnu hlasitosť nutnú na to, aby ste počuli konverzáciu alebo hudbu.
- V suchom prostredí sa môže v náhlavnej súprave nazbierať statická elektrina. Ak používate náhlavnú súpravu v suchom prostredí, pred pripojením k zariadeniu ju priložte ku kovovému objektu, aby ste vybili statickú elektrinu.

Pri používaní zariadenia počas chôdze či iného pohybu buďte opatrní

- Vždy berte ohľad na svoje okolie a zabráňte tak zraneniu seba či iných osôb.
- Zaisťte, aby sa kábel slúchadiel nezamotal do vašich ramien ani blízkych predmetov.

Zariadenie nenoste v zadnom vrecku alebo pri páse

Pri páde by ste sa mohli zraniť alebo poškodiť zariadenie.

Zariadenie nerozoberajte, neupravujte a nepokúšajte sa ho opraviť

- Akékoľvek zmeny či úpravy zariadenia môžu mať za následok zrušenie platnosti záruky výrobcu. Ak chcete zariadenie nechať opraviť, odneste ho do servisného strediska Samsung.
- Nerozoberajte ani neprepichujte batériu, mohlo by to spôsobiť výbuch alebo požiar.

Svoje zariadenie nemaľujte, ani naň nedávajte nálepky

Náter a samolepky môžu zablokovať pohyblivé časti a zabrániť správnej činnosti. Ak ste alergický na natreté alebo kovové časti výrobku, môžete spozorovať svrbenie, ekzém alebo zdurenie pokožky. Ak sa tak stane, prestaňte používať výrobok a kontaktujte svojho lekára.

Čistenie zariadenia:

- Zariadenie a nabíjačku utierajte handričkou alebo pogumovanou látkou.
- Póly batérie čistite bavlnenou tkaninou alebo handričkou.
- Nepoužívajte chemikálie ani rozpúšťadlá.

Nepoužívajte zariadenie s prasknutým alebo poškodeným displejom

O prasknutý kryt displeja by ste si mohli poraniť ruky alebo tvár. Odneste zariadenie do servisného strediska Samsung a nechajte ho opraviť.

Zariadenie používajte iba na stanovený účel

Ak zariadenie používate na verejnosti, neobťažujte ostatných

Nedovoľte, aby zariadenie používali deti

Nejde o hračku. Nedovoľte, aby sa s ním deti hrali – mohli by ublížiť sebe alebo ostatným, zariadenie poškodiť, alebo zbytočnými hovormi zvýšiť vaše náklady.

Inštalujte mobilné zariadenia a vybavenie opatrne

- Zaistite, aby boli mobilné zariadenia a súvisiace vybavenie vo vozidle pevne uchytené.
- Neumiestňujte zariadenie ani vybavenie do priestoru, do ktorého môže pri aktivácii zasahovať airbag. Nesprávne nainštalované bezdrôtové zariadenie môže spôsobiť vážne zranenie pri rýchlom nafúknutí airbagu.

Toto zariadenie môže opravovať iba kvalifikovaný personál

Ak bude zariadenie opravované nekvalifikovanou osobou, môže dôjsť k poškodeniu zariadenia a bude zrušená platnosť záruky výrobcu.

Zaobchádzajte s kartami SIM a pamäťovými kartami opatrne

- Nevyberajte kartu, keď zariadenie prenáša informácie alebo k nim pristupuje. Mohlo by tak dôjsť k strate dát alebo poškodeniu karty alebo zariadenia.
- Chráňte karty pred silnými nárazmi, statickou elektrinou a elektrickým šumom z iných zariadení.
- Nedotýkajte sa zlatých kontaktov a koncoviek prstami ani kovovými predmetmi. Ak je karta znečistená, utrite ju mäkkou handričkou.

Zaistenie dostupnosti tiesňových služieb

V niektorých oblastiach alebo za určitých okolností nemusia byť z vášho zariadenia možné tiesňové volania. Pred cestovaním do vzdialených alebo nerozvinutých oblastí zistíte alternatívny spôsob, ktorým je možné kontaktovať tiesňové služby.

Udržiavajte svoje osobné a dôležité údaje v bezpečí

- Počas používania zariadenia si nezabudnite zálohovať dôležité údaje. Spoločnosť Samsung nie je zodpovedná za stratu údajov.
- Pri likvidácii zariadenia si zálohujte všetky údaje a potom zariadenie resetujte, aby ste predišli zneužitiu vašich osobných informácií.
- Pri sťahovaní aplikácií si na obrazovke riadne prečítajte informácie s povoleniami. Pri aplikáciách, ktoré majú prístup k mnohým funkciám alebo k veľkému množstvu osobných informácií buďte mimoriadne opatrní.
- Pravidelne kontrolujte svoje kontá proti neautorizovanému alebo podozrivému používaniu. Ak budete mať podozrenie neoprávneného používania vašich osobných informácií, kontaktujte svojho poskytovateľa servisných služieb kvôli vymazaniu alebo zmene informácií o vašom konte.
- V prípade, že sa vaše zariadenie stratí alebo vám ho odcudzia, zmeňte heslá na vašich účtoch, aby ste chránili svoje osobné informácie.
- Vyhnite sa používaniu aplikácií z neznámych zdrojov a zabezpečte svoje zariadenie vzorom, heslom alebo PIN kódom.

Nedistribujte copyrightom chránené materiály

Nedistribujte copyrightom chránené materiály, ktoré ste nahrali iným osobám, bez povolenia vlastníkov obsahu. Ak tak spravíte, môžete porušiť práva copyrightu. Výrobca nie je zodpovedný za žiadne problémy so zákonom, spôsobené nelegálnym použitím materiálov chránených copyrightom.

Riziková skupina 2



Výstraha. Tento produkt vysiela potenciálne nebezpečné optické žiarenie. Nepozerajte sa do premietacej žiarovky. Môže poškodiť oči.

Produkt bol testovaný v súlade s normou IEC62471

Správna likvidácia tohoto výrobku

(Elektrotechnický a elektronický odpad)



(Platné pre Európsku úniu a ostatné európske krajiny so systémom triedeného odpadu)

Toto označenie na výrobku, príslušenstve alebo v sprievodnej brožúre hovorí, že po skončení životnosti by výrobok ani jeho elektronické príslušenstvo (napr. nabíjačka, náhlavná súprava, USB kábel) nemali byť likvidované s ostatným domovým odpadom. Prípadnému poškodeniu životného prostredia

alebo ľudského zdravia môžete predísť tým, že budete tieto výrobky oddeľovať od ostatného odpadu a vrátite ich na recykláciu.

Používatelia v domácnostiach by pre podrobné informácie, ako ekologicky bezpečne naložiť s týmito výrobkami, mali kontaktovať buď predajcu, ktorý im ich predal, alebo príslušný úrad v mieste ich bydliska.

Priemyselní používatelia by mali kontaktovať svojho dodávateľa a preveriť si podmienky kúpnej zmluvy. Tento výrobok a ani jeho elektronické príslušenstvo by nemali byť likvidované spolu s ostatným priemyselným odpadom.

Správna likvidácia batérií v tomto výrobku



(Aplikovateľné v krajinách Európskej únie a v ostatných európskych krajinách, v ktorých existujú systémy separovaného zberu batérií)

Toto označenie na batérii, príručke alebo balení hovorí, že batérie v tomto výrobku by sa po skončení ich životnosti nemali likvidovať spolu s ostatným domovým odpadom.

V prípade takéhoto označenia chemické symboly Hg, Cd alebo Pb znamenajú, že batéria obsahuje ortuť, kadmium alebo olovo v množstve presahujúcom referenčné hodnoty smernice 2006/66/ES. Pri nevhodnej likvidácii batérií môžu tieto látky poškodiť zdravie alebo životné prostredie.

Za účelom ochrany prírodných zdrojov a podpory opätovného použitia materiálu batérie likvidujte oddelene od iných typov odpadov a recyklujte ich prostredníctvom miestneho systému bezplatného zberu batérií.

Vyhlasenie

Niektorý obsah a služby prístupné cez toto zariadenie patria tretím stranám a sú chránené autorským právom, patentmi, ochrannými známkami alebo inými zákonmi o duševnom vlastníctve. Tento obsah a služby sú poskytované výhradne pre vaše osobné a nekomerčné použitie. Žiadny obsah ani služby nesmiete používať spôsobom, ktorý nie je povolený majiteľom obsahu alebo poskytovateľom služieb. Bez obmedzenia platnosti vyššie uvedeného, ak nemáte výslovné povolenie od príslušného majiteľa obsahu alebo poskytovateľa služieb, nesmiete obsah ani služby zobrazené pomocou tohto zariadenia upravovať, kopírovať, publikovať, nahrávať, odosielať, prenášať, prekladať, predávať, vytvárať od nich odvodené diela, využívať ich ani ich žiadnym spôsobom distribuovať.

"OBSAH A SLUŽBY TRETÍCH STRÁN SÚ POSKYTOVANÉ "AKO SÚ".

SPOLOČNOSŤ SAMSUNG NEPOSKYTUJE ŽIADNE ZÁRUKY NA OBSAH ANI SLUŽBY, A TO ANI VÝSLOVNÉ ANI IMPLIKOVANÉ. SPOLOČNOSŤ SAMSUNG VÝSLOVNE ODMIETA AKÉKOLVEK IMPLIKOVANÉ ZÁRUKY, OKREM INÉHO ZÁRUKY OBCHODOVATEĽNOSTI ALEBO VHODNOSTI PRE URČITÝ ÚČEL. SPOLOČNOSŤ SAMSUNG NEZARUČUJE PRESNOSŤ, PLATNOSŤ, DOČASNOSŤ, ZÁKONNOSŤ ANI ÚPLNOSŤ ŽIADNEHO OBSAHU ANI SLUŽBY, KTORÉ BUDÚ PRÍSTUPNÉ CEZ TOTO ZARIADENIE, A V ŽIADNOM PRÍPADE, VRÁTANE NEDBALOSTI, NEBUDE SPOLOČNOSŤ SAMSUNG ZODPOVEDNÁ, ČI UŽ ZMLUVNE ALEBO KVÔLI PREČINU, ZA ŽIADNE PRIAME, NEPRIAME, NÁHODNÉ, ZVLÁŠTNE ANI NÁSLEDNÉ ŠKODY, POPLATKY ZA PRÁVNE ZASTÚPENIE, VÝDAJE ANI INÉ ŠKODY VYPLÝVAJÚCE Z AKÝCHKOLVEK OBSIAHNUTÝCH INFORMÁCIÍ ALEBO Z POUŽITIA AKÉHOKOLVEK OBSAHU ALEBO SLUŽBY VAMI ALEBO AKOUKOLVEK TREŤOU STRANOU, A TO ANI V PRÍPADE, ŽE SPOLOČNOSŤ BOLA O MOŽNOSTI TAKÝCH ŠKÔD INFORMOVANÁ."

Služby tretích strán môžu byť kedykoľvek ukončené alebo prerušené a spoločnosť Samsung nevyhlasuje ani nezaručuje, že akýkoľvek obsah alebo služba budú k dispozícii po akékoľvek obdobie. Obsah a služby sú prenášané tretími stranami pomocou sietí a prenosových zariadení, nad ktorými spoločnosť Samsung nemá kontrolu. Bez toho, aby bola obmedzená všeobecnosť tohto vyhlásenia, spoločnosť Samsung výslovne odmieta akúkoľvek zodpovednosť za akékoľvek prerušenie alebo pozastavenie akéhokoľvek obsahu alebo služby, ktoré sú prístupné cez toto zariadenie.

Spoločnosť Samsung nie je zodpovedná za zákaznícky servis súvisiaci s obsahom a službami. Všetky otázky a požiadavky súvisiace s obsahom alebo službami by mali byť smerované priamo na príslušných poskytovateľov obsahu a služieb.

Register

- AllShare 110
- automatické odmietnutie 48
- batéria
 - nabíjanie 13
 - vloženie 11
- baterkové svetlo 129
- blokovanie hovorov 50
- Bluetooth
 - aktivácia 104
 - nájdenie a spárovanie so zariadeniami 105
 - odosielanie dát 105
 - príjem dát 106
- čakajúci hovor 50
- čas a dátum, nastavenie 32
- denník hovorov 50
- DLNA
 - pozri AllShare 109
- dotyková obrazovka
 - používanie 26
 - uzamknutie 27
- editor fotografií 75
- e-mail
 - nastavenie účtov 55
 - odoslanie 56
 - zobrazenie 56
- FM rádio
 - počúvanie 80
 - uloženie staníc 81
- fotoaparát
 - prispôsobenie fotoaparátu 66
 - prispôsobenie videokamery 70
 - vytváranie fotografií 61
 - zaznamenanie videí 68
- fotografie
 - fotografovanie v režime Detekcia úsmevu 64
 - fotografovanie v režime kresleného filmu 65
 - panoramatických 64
 - vytváranie 61
 - vytváranie akčných snímok 65
 - vytváranie podľa scény 63
 - vytvorenie autoportrétu 63
 - zobrazenie 73
- galéria
 - formáty súborov 72
 - prehrávanie videí 74
 - prezeranie fotografií 73
- Google Latitude 97
- Google Mail 53
- Google Maps 96
- Google Search 130
- Google Talk 57
- hlasová pošta 53
- hlasové hľadanie 132

- hlasové hovory
 - používanie volieb 46
 - prijatie 45
 - uskutočnenie 44
- hlasové poznámky
 - nahrávanie 91
 - prehrávanie 91
- hlasové príkazy 131
- hovory
 - blokovanie 50
 - čakajúci 50
 - konferenčné 46
 - medzinárodné čísla 45
 - odmietnutie 45
 - používanie slúchadiel 45
 - používanie volieb počas hlasových 46
 - presmerovanie 49
 - prijatie 45
 - zobrazenie zmeškaných 47
- hudobné centrum 79
- internet
 - pozri webový prehliadač 92
- jas, displej 34
- jazyk zobrazenia 143
- kalendár
 - vytváranie udalostí 87
 - zobrazenie udalostí 88
- kalkulačka 121
- karta SIM
 - uzamknutie 36
 - vloženie 11
- kontakty
 - hľadanie 84
 - importovanie alebo exportovanie 86
 - kopírovanie 86
 - nastavenie čísla rýchlej voľby 84
 - vytvorenie 83
- letový režim 19
- mapa
 - používanie navigácie 99
 - vyhľadávanie miest v blízkosti 98
 - vyhľadávanie umiestnení 96
 - zdieľanie umiestnení s priateľmi 97
 - získavanie pokynov 97
- minidenník 123
- multimediálne správy
 - odoslanie 51
 - zobrazenie 52
- nastavenia
 - aplikácie 140
 - bezdrôtové pripojenie a sieť 133
 - dátum a čas 148
 - displej 138
 - hovor 135
 - jazyk a klávesnica 143
 - kontá a synchronizácia 141
 - o telefóne 148
 - ovládania 147
 - Pohyb 142

- Režim šetrenia energie 138
- súkromie 142
- úložisko 142
- umiestnenie a zabezpečenie 139
- vstup a výstup hlasu 145
- zvuk 137
- Navigácia 99**
- obrazovka menu**
 - organizácia aplikácií 31
 - pridávanie priečinkov alebo stránok 31
 - prístup 30
- pamäťová karta**
 - formátovanie 18
 - vloženie 16
 - vybratie 17
- Polaris Office 124**
- poznámky**
 - vytvorenie 89
 - zobrazenie 90
- prehrávač hudby**
 - prehrávanie hudby 77
 - pridanie súborov 76
 - vytváranie zoznamov skladieb 78
- prehrávač videí 74**
- presmerovanie hovorov 49**
- pripojenia**
 - Bluetooth 104
 - DLNA 109
 - PC 114
 - VPN 116
 - Wi-Fi 106
- prístupové kódy 149
- projector 126
- režim pevnej voľby 49
- Samsung Apps 101
- Samsung Kies 115
 - Samsung Kies 115
- Social Hub 60
- spojenia s počítačom
 - veľkokapacitné pamäťové zariadenie 115
- správca súborov 124
- správca úloh 131
- správy**
 - nastavenie e-mailových účtov 55
 - odosielanie multimediálnych 51
 - odosielanie textových 51
 - odoslanie e-mailovej 56
 - prístup k hlasovej pošte 53
- správy & počasie 102**
- stiahnuté položky**
 - aplikácie 41
 - spravovanie 122
 - súbory 42
- stopky 120
- svetový čas 120
- synchronizácia

- s webovými kontami 43
- telefónny zoznam**
 - hľadanie kontaktov 84
 - vytváranie kontaktov 83
 - vytváranie skupín 85
 - vytvorenie vlastnej vizitky 84
- text messages**
 - odoslanie 51
 - zobrazenie 52
- textové poznámky** 89
- tichý režim** 33
- úlohy**
 - vytvorenie 89
 - zobrazenie 89
- upozornenia**
 - deaktiviranje 119
 - vypnutie 119
 - vytvorenie 119
- USIM card**
 - uzamknutie 36
 - vloženie 11
- videá**
 - nahrávanie 68
 - prehrávanie 74
- videohovory**
 - používanie volieb 47
 - prijatie 45
 - uskutočnenie 44
- VPN pripojenia**
 - pripojenie k 118
 - vytvorenie 117
- vybalenie** 10
- vyhľadať môj mob. Telefón** 37
- webový prehliadač**
 - browsovanie na internetových stránkach 92
 - pridávanie záložiek 94
- WLAN**
 - aktivácia 107
 - použitie WPS 108
 - vyhľadanie a pripojenie k sieťam 107
- YouTube**
 - nahrávanie videí 100
 - sledovanie videí 100
- zadávanie textu** 38
- základná obrazovka**
 - pridávanie panelov 28
 - pridávanie položiek 29
- záмок PIN** 36
- zariadenie**
 - ikony indikátora 23
 - nastavenia 133
 - panel oznámení 29
 - prispôsobenie 32
 - tlačidlá 22
 - usporiadanie 20
 - zapnutie alebo vypnutie 19

Niektoré údaje v tejto príručke sa nemusia zhodovať s vašim zariadením, v závislosti od softvéru zariadenia alebo poskytovateľa služieb.

Inštalácia aplikácie Kies (PC Sync) Kies

1. Stiahnite si najnovšiu verziu aplikácie Kies z webových stránok Samsung (www.samsung.com/kies) a nainštalujte si ju do počítača.
2. Svoje zariadenie pripojte k počítaču pomocou USB kábla.
3. Dvakrát kliknite na ikonu programu Samsung Kies v počítači, čím spustíte program Samsung Kies.
Viac informácií nájdete v pomocníkovi k programu Kies.