

# Nokia N78: Návod na použitie

---

4. Vydanie

VYHLÁSENIE O ZHODE

CE 0434



NOKIA CORPORATION týmto vyhlasuje, že tento RM-235 výrobok spĺňa základné požiadavky a všetky príslušné ustanovenia smernice 1999/5/ES. Vyhlásenie o zhode - Declaration of Conformity - nájdete na adrese [http://www.nokia.com/phones/declaration\\_of\\_conformity/](http://www.nokia.com/phones/declaration_of_conformity/).

© 2009 Nokia. Všetky práva vyhradené.

Nokia, Nokia Connecting People, Nseries, N78, Navi, N-Gage, Visual Radio a Nokia Care sú ochrannými značkami alebo registrovanými ochrannými značkami spoločnosti Nokia Corporation. Nokia tune je zvuková značka spoločnosti Nokia Corporation. Ostatné názvy produktov a spoločností uvedené v tomto dokumente môžu byť ochrannými značkami alebo obchodnými označeniami ich príslušných vlastníkov.

Rozmnožovanie, prenášanie, rozširovanie alebo uchovávanie časti alebo celého obsahu tohto dokumentu v akejkoľvek forme bez predchádzajúceho písomného súhlasu spoločnosti Nokia je zakázané.

**symbian**

This product includes software licensed from Symbian Software Ltd ©1998-2008. Symbian and Symbian OS are trademarks of Symbian Ltd.

US Patent No 5818437 and other pending patents. T9 text input software Copyright © 1997-2008. Tegic Communications, Inc. All rights reserved.



**Java**

POWERED

Java and all Java-based marks are trademarks or registered trademarks of Sun Microsystems, Inc.

Portions of the Nokia Maps software are © 1996-2008 The FreeType Project. All rights reserved.

This product is licensed under the MPEG-4 Visual Patent Portfolio License (i) for personal and noncommercial use in connection with information which has been encoded in compliance with the MPEG-4 Visual Standard by a consumer engaged in a personal and noncommercial activity and (ii) for use in connection with MPEG-4 video provided by a licensed video provider. No license is granted or shall be implied for any other use. Additional information, including that related to promotional, internal, and commercial uses, may be obtained from MPEG LA, LLC. See <http://www.mpegla.com>

Tento produkt je koncesovaný pod licenciou MPEG-4 Visual Patent Portfolio License (i) na osobné a nekomerčné účely spotrebiteľa v súvislosti s informáciami zakódovanými podľa štandardu MPEG-4 Visual Standard pre svoju osobnú a nekomerčnú činnosť, a (ii) na použitie v spojitosti s MPEG-4 video videom poskytnutým licencovaným poskytovateľom videa. Pre akékoľvek iné použitie sa žiadna licencácia neudeluje a nedá uplatniť. Doplňujúce informácie vrátane informácií týkajúcich sa používania na reklamné, interné a komerčné účely možno získať od spoločnosti MPEG LA, LLC. Navštívte stránky <http://www.mpegla.com>.

Spoločnosť Nokia uplatňuje politiku kontinuálneho vývoja. Nokia si vyhradzuje právo meniť a zdokonaľovať ktorýkoľvek z produktov opísaných v tomto dokumente bez predchádzajúceho upozornenia.

SPOLOČNOSŤ NOKIA ANI ŽIADNY Z JEJ POSKYTOVATEĽOV LICENCIÍ NENESIE ZODPOVEDNOSŤ ZA AKÚKOL'VEK STRATU DÁT ALEBO PRÍJMU, ANI ZA AKOKOL'VEK VZNIKNUTÉ OSOBNÉ, NÁHODNÉ, NÁSLEDNÉ ALEBO NEPRÍJEMNÉ ŠKODY A TO V NAJVÄČŠOM MOŽNOM ROZSAHU, PRÍPUSTNOM PODĽA PLATNÉHO PRAVA.

OBSAH TOHTO DOKUMENTU SA VYKLADÁ „TAK, AKO JE“. NEPOSKYTÚJÚ SA ŽIADNE ZÁRUKY AKÉHOKOL'VEK DRUHU, ČI UŽ VÝSLOVNÉ ALEBO IMPLIKOVANÉ, OHĽADOM SPRÁVNOSTI, SPOĽAHLIVOSTI ALEBO OBSAHU TOHTO DOKUMENTU, VRÁTANE, ALE NIE VÝHRADNE, IMPLIKOVANÝCH ZÁRUK OBCHODOVATEĽNOSTI A VHODNOSTI NA

URČITÝ ÚČEL, OKREM ZÁRUK VYŽADOVANÝCH PRÍSLUŠNÝMI PLATNÝMI PRÁVNÝMI PREDPISMI. SPOLOČNOSŤ NOKIA SI VYHRADZUJE PRÁVO KEDYKOĽVEK A BEZ PREDCHÁDZAJÚCEHO UPOZORNENIA TENTO DOKUMENT ZMENIŤ ALEBO STIAHNUŤ Z OBEHU.

Spätné technické úpravy akéhokoľvek softvéru v zariadení Nokia sú zakázané do rozsahu, ktorý pripúšťajú príslušné právne predpisy. Keďže táto používateľská príručka obsahuje obmedzenia súvisiace s vyhláseniami, zárukami, škodami a zodpovednosťou spoločnosti Nokia, tieto obmedzenia sa takisto vzťahujú na všetky vyhlásenia, záruky, škody a zodpovednosť poskytovateľov licencií Nokia.

Dostupnosť určitých výrobkov, aplikácií a služieb pre tieto výrobky sa môže v závislosti od regiónu líšiť. Informujte sa, prosím, u svojho predajcu Nokia o podrobnostiach a dostupnosti jazykových verzií.

#### Regulácia vývozu

Tento prístroj môže obsahovať komodity, technológiu alebo softvér, na ktoré sa vzťahujú zákony a predpisy o vývoze zo Spojených štátov a iných krajín. Neoprávnené vývozy v rozpore so zákonmi sú zakázané.

#### UPOZORNENIE FCC/INDUSTRY CANADA

Váš prístroj môže spôsobovať rušenie televízneho alebo rozhlasového príjmu (napríklad pri používaní telefónu v bezprostrednej blízkosti prijímacieho zariadenia). FCC alebo Industry Canada môžu požadovať, aby ste svoj telefón prestali používať, ak takémuto rušeniu nemožno zabrániť. Ak potrebujete pomoc, obráťte sa na miestne servisné stredisko. Tento prístroj vyhovuje požiadavkám smerníc FCC uvedených v časti 15. Prevádzka je podmienená splnením nasledujúcich dvoch podmienok: (1) tento prístroj nesmie spôsobovať škodlivé rušenie a (2) prístroj musí zniesť akékoľvek pôsobiace rušenie vrátane rušenia, ktoré môže spôsobiť nežiadúce zhoršenie prevádzky. Akékoľvek zmeny alebo úpravy, ktoré nie sú výslovne povolené spoločnosťou Nokia, môžu viesť k zrušeniu oprávnenia používateľa na prevádzkovanie tohto zariadenia.

/4. Vydanie SK

# Obsah

<b>Bezpečnosť.....</b>	<b>8</b>	Skratky.....	24
O vašom prístroji.....	8	Blokovanie tlačidiel.....	25
Služby siete.....	9	Navi™ Navigačné koliesko .....	25
<b>Na úvod.....</b>	<b>11</b>	Menu Multimédiá.....	26
Tlačidlá a súčasti (pohľad spredu).....	11	Mobile search.....	27
Tlačidlá a súčasti (pohľad zozadu).....	12	Hry.....	27
Vloženie karty (U)SIM a batérie .....	12	Headset.....	28
Zapnutie telefónu.....	13	Regulácia hlasitosti a reproduktora.....	28
Nabitie batérie.....	13	Profil off-line.....	29
Šnúrka na zápästie.....	14	Rýchle načítanie.....	29
<b>Pripojenie.....</b>	<b>15</b>	<b>Prispôsobenie prístroja.....</b>	<b>31</b>
<b>Ďalšia pomoc.....</b>	<b>16</b>	Témy.....	31
Pokyny vo vnútri – Pomocník prístroja.....	16	Nastavenie tónov v aplikácii Profily.....	32
Na úvod.....	16	Tóny 3-D.....	33
Podpora a kontaktné informácie spoločnosti Nokia.....	16	Úprava pohotovostného režimu.....	34
Doplňkové aplikácie.....	16	Úprava hlavného menu.....	34
Aktualizácie softvéru.....	17	<b>Určenie polohy (GPS).....</b>	<b>35</b>
Nastavenia.....	17	O navigačnom systéme GPS.....	35
Prístupové kódy.....	17	Asistovaný systém GPS (A-GPS).....	35
Predĺženie životnosti batérie.....	18	Správne držanie prístroja.....	36
Uvoľnenie pamäte.....	19	Tipy na vytvorenie spojenia GPS.....	36
<b>Váš prístroj.....</b>	<b>21</b>	Požiadavky na určenie polohy.....	37
Umiestnenie antény.....	21	Orientačné body.....	37
Uvítanie.....	21	Dáta GPS.....	38
Aplikácia Nokia Prenos.....	22	<b>Mapy.....</b>	<b>40</b>
Indikátory displeja.....	23	O aplikácii Mapy.....	40
		Prezeranie máp.....	41

Načítanie máp.....	42	Zvuky.....	84
Vyhľadávanie miesta.....	43	Odkazy na obsah prehrávaný online.....	85
Extra služby aplikácie Mapy.....	44	Prezentácie.....	85
<b>Zložka Hudba.....</b>	<b>48</b>	<b>Domácia sieť.....</b>	<b>86</b>
Prehrávač hudby.....	48	O domácej sieti.....	86
Hudobný obchod Nokia.....	53	Dôležité bezpečnostné informácie.....	86
Vysielač FM.....	53	Nastavenia pre domácu sieť.....	87
Nokia Podcasting.....	55	Nastavenie zdieľania a definovanie obsahu.....	88
Aplikácie služby Rádio.....	58	Zobrazenie a zdieľanie multimediálnych súborov.....	88
<b>Foto-Video.....</b>	<b>63</b>	Kopírovanie multimediálnych súborov.....	90
O fotoaparáte.....	63	Domácia synchronizácia.....	90
Aktivácia hlavného fotoaparátu.....	63	<b>Aplikácia Videocentrum.....</b>	<b>93</b>
Fotosnímanie.....	63	Prezeranie a načítavanie videoklipov.....	93
Nahrávanie videoklipu.....	69	Internetové video.....	94
Nastavenia fotoaparátu.....	71	Prehrávanie načítaných videoklipov.....	94
<b>Fotografie.....</b>	<b>74</b>	Prenos videí z počítača.....	95
O aplikácii Fotografie.....	74	Nastavenia Videocentra.....	95
Prezeranie fotosnímkov a videoklipov.....	74	<b>Webový prehliadač.....</b>	<b>97</b>
Zobrazenie a úpravy podrobností súborov.....	75	Prehliadanie webu.....	97
Usporiadanie snímok a videoklipov.....	76	Panel s nástrojmi prehliadača.....	98
Aktívny panel s nástrojmi.....	76	Navigácia na stránkach.....	99
Albumy.....	76	Webové zdroje a blogy.....	99
Menovky.....	77	Aplikácie widget.....	100
Prezentácia.....	77	Hľadanie obsahu.....	100
Úprava fotosnímkov.....	78	Načítanie a nákup položiek.....	100
Úprava videoklipov.....	79	Záložky.....	101
Tlač snímok.....	81	Zmazanie pamäte prehliadača.....	102
Zdieľanie fotosnímkov a videoklipov online.....	82	Ukončenie spojenia.....	102
<b>Galéria.....</b>	<b>84</b>	Bezpečnosť spojenia.....	102
Hlavné okno.....	84	Webové nastavenia.....	102

<b>Spojenia.....</b>	<b>105</b>	Zdieľanie videa.....	135
Bezdrôtová sieť LAN.....	105	Denník.....	138
Správca spojenia.....	107	<b>Kontakty (telefónny zoznam).....</b>	<b>140</b>
Komunikácia cez Bluetooth.....	108	Ukladanie a úprava mien a čísel.....	140
Kábel USB.....	112	Spravovanie mien a čísel.....	140
Spojenie s PC.....	112	Predvolené čísla a adresy.....	140
<b>Zložka Médiá.....</b>	<b>114</b>	Prideľovanie rôznych druhov vyzváňania	
RealPlayer.....	114	kontaktom.....	141
Licencie.....	115	Kopírovanie kontaktov.....	141
Nahrávač.....	116	Služby SIM.....	141
<b>Správy.....</b>	<b>117</b>	Spravovanie skupín kontaktov.....	142
Hlavné okno aplikácie Správy.....	117	<b>Plánovač.....</b>	<b>143</b>
Písanie textu.....	118	Hodiny .....	143
Písanie a odosielanie správ.....	120	Kalendár.....	144
Zložka prijatých správ.....	121	<b>Zložka Pracovňa.....</b>	<b>146</b>
Čítačka správ.....	122	Quickoffice.....	146
Schránka.....	123	Poznámky.....	147
Prezeranie správ na karte SIM.....	125	Adobe reader.....	147
Nastavenia pre správy.....	125	Prevody.....	148
<b>Volanie.....</b>	<b>130</b>	<b>Zložka Aplikácie.....</b>	<b>149</b>
Hlasové hovory .....	130	Kalkulačka.....	149
Možnosti počas hovoru.....	130	Správca aplikácií.....	149
Odkazová schránka a schránka videohovorov .....	131	<b>Zložka Nástroje.....</b>	<b>153</b>
Prijatie a odmietnutie hovoru.....	131	Správca súborov.....	153
Uskutočnenie konferenčného hovoru.....	132	Hlasové povely.....	153
Rýchla voľba telefónneho čísla.....	132	Synchronizácia.....	154
Čakajúci hovor.....	132	Správca zariadenia.....	155
Hlasová voľba.....	133	Hlas.....	155
Uskutočnenie videohovoru.....	134		
Možnosti počas videohovoru.....	134		
Prijatie a odmietnutie videohovoru.....	135		

<b>Nastavenia.....</b>	<b>157</b>
Všeobecné nastavenia.....	157
Nastavenia telefónu.....	162
Nastavenia spojenia.....	164
Nastavenia aplikácie.....	169
<b>Ak niečo nefunguje .....</b>	<b>170</b>
<b>Informácie o batérii.....</b>	<b>174</b>
Informácie o batérii a nabíjačke.....	174
Návod na autentizáciu batérií Nokia.....	175
<b>Starostlivosť a údržba.....</b>	<b>177</b>
Likvidácia.....	178
<b>Ďalšie bezpečnostné informácie.....</b>	<b>179</b>
Malé deti.....	179
Prevádzkové prostredie.....	179
Zdravotnícke prístroje.....	179
Vozidlá.....	180
Potenciálne explozívne prostredia.....	181
Tiesňové volania.....	181
Informácia o certifikácii (SAR).....	182
<b>Register.....</b>	<b>183</b>

# Bezpečnosť

Prečítajte si tieto jednoduché pravidlá. Nedodržanie týchto pokynov môže byť nebezpečné alebo protizákonné. Prečítajte si celú používateľskú príručku, kde nájdete ďalšie informácie.



## ZAPÍNAJTE OBOZRETNE

Prístroj nezapínajte, keď je používanie bezdrôtových telefónov zakázané, alebo keď by mohol spôsobiť rušenie alebo nebezpečenstvo.



## BEZPEČNOSŤ CESTNEJ PREMÁVKY JE PRVORADÁ

Rešpektujte všetky miestne predpisy. Ako vodič majte pri šoférovaní vždy voľné ruky, aby ste sa mohli venovať riadeniu vozidla. Pri riadení vozidla musíte mať na zreteli predovšetkým bezpečnosť cestnej premávky.



## RUŠENIE

Všetky bezdrôtové prístroje sú citlivé na rušenie, ktoré môže negatívne ovplyvniť ich prevádzku.



## VYPÍNAJTE V OBLASTIACH, KDE PLATIA OBMEDZENIA

Rešpektujte všetky zákazy. Prístroj vypnite v lietadle, v blízkosti zdravotníckych zariadení, palív, chemikálií alebo oblastí, kde prebiehajú trhacie práce.



## ODBORNÝ SERVIS

Tento výrobok smie inštalovať a opravovať iba vyškolený personál.



## PRÍSLUŠENSTVO A BATÉRIE

Používajte iba schválené príslušenstvo a batérie. Neprepájajte nekompatibilné výrobky.



## ODOLNOSŤ VOČI VODE

Váš prístroj nie je odolný voči vode. Uchovávajte ho v suchu.

## 0 vašom prístroji

Mobilné zariadenie je schválené pre použitie v sieťach EGSM 850/900/1800/1900 MHz a WCDMA 900/2100 MHz (UMTS) v Slovenskej republike v rámci všeobecných povolení TÚ SR VPR-09/2001 a VPR-08/2005. Ďalšie informácie o sieťach si vyžiadajte od svojho poskytovateľa služieb.

Váš prístroj podporuje viaceré spôsoby konektivity a rovnako ako počítače môže byť vystavený vírusom a inému škodlivému obsahu. Zvýšte obozretnosť pri prijímaní správ, požiadavkách na pripojenie, prehliadaní a načítavaní dát. Inštalujte a používajte iba služby a softvér z dôveryhodných zdrojov, poskytujúcich adekvátnu bezpečnosť a ochranu, ako sú napríklad



aplikácie nesúce podpis Symbian Signed, alebo tie, ktoré prešli testom Java Verified™. Zvážte inštaláciu antivírusov a iného bezpečnostného softvéru do vášho zariadenia a do každého pripojeného počítača.

Na vašom prístroji môžu byť predinštalované záložky a odkazy na internetové stránky tretích strán a prístroj vám môže umožniť prístup k stránkam tretích strán. Stránky tretích strán nemajú väzbu na spoločnosť Nokia a Nokia za tieto stránky nezodpovedá. Ak zvolíte prístup na takéto stránky, vykonajte opatrenia na zaistenie bezpečnosti obsahu.



**Výstraha:** Pri používaní akejkoľvek funkcie tohto prístroja okrem budíka, musí byť prístroj zapnutý. Nezapínajte prístroj, ak by použitie bezdrôtového prístroja mohlo spôsobiť rušenie alebo nebezpečenstvo.

Pri používaní tohto prístroja dodržiavajte všetky právne predpisy a rešpektujte miestne zvyklosti, súkromie a práva iných, vrátane autorských práv. Ochrana autorských práv môže obmedziť možnosť kopírovať, upravovať alebo prenášať niektoré obrázky, hudbu a iný obsah.

Zálohujte si alebo si písomne zaznamenávajte všetky dôležité údaje, ktoré máte uložené vo svojom prístroji.

Pri pripájaní k akémukoľvek inému zariadeniu si v jeho príručke používateľa prečítajte podrobné bezpečnostné pokyny. Neprepájajte nekompatibilné výrobky.

Obrázky v tejto príručke sa môžu odlišovať od zobrazenia na vašom displeji.

Pozrite si používateľskú príručku, kde nájdete ďalšie dôležité informácie o vašom prístroji.

## Služby siete

Aby ste prístroj mohli používať, potrebujete službu poskytovateľa bezdrôtových služieb. Mnohé funkcie si vyžadujú špeciálne funkcie siete. Takéto funkcie nie sú dostupné vo všetkých sieťach; v niektorých sieťach si využívanie služieb siete vopred vyžaduje osobitné dojednanie s poskytovateľom služieb. Použitie služieb siete obsahuje prenos dát. Informujte sa u svojho poskytovateľa služieb o poplatkoch vo vašej domácej sieti a pri roamingu v iných sieťach. Váš poskytovateľ služieb vás poučí, ako služby používať, a vysvetlí vám, aké poplatky za ne účtuje. V niektorých sieťach môžu existovať obmedzenia, ktoré ovplyvňujú vaše možnosti využívania služieb siete. Niektoré siete napríklad nemusia podporovať všetky špecifické jazykové znaky a služby.

Váš poskytovateľ služieb mohol požiadať, aby boli niektoré funkcie vo vašom prístroji zablokované alebo sa neaktivovali. V takomto prípade sa tieto funkcie nezobrazia v menu vášho prístroja. Váš prístroj môže byť tiež špeciálne nakonfigurovaný, napríklad môžu byť zmenené názvy, poradie a ikony položiek menu. Informujte sa podrobnejšie u svojho poskytovateľa služieb.

Tento prístroj podporuje protokoly WAP 2.0 (HTTP a SSL), ktoré využívajú protokoly TCP/IP. Niektoré funkcie tohto

prístroja, napríklad MMS, prehliadanie a e-mail, si vyžadujú aby sieť tieto technológie podporovala.

# Na úvod

## Tlačidlá a súčasti (pohľad spredu)

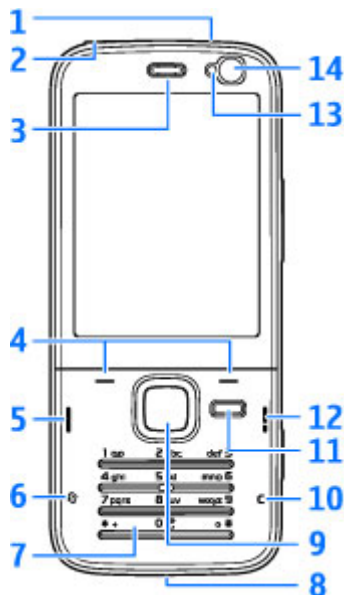

1 — Vypínač

- 2 — 3,5 mm AV konektor Nokia pre kompatibilné headsety a slúchadlá
- 3 — Slúchadlo
- 4 — Výberové tlačidlá
- 5 — Tlačidlo Volat'
- 6 — Tlačidlo Menu
- 7 — Číselné tlačidlá
- 8 — Mikrofón
- 9 — Koliesko navigačného tlačidla Navi™, ďalej označované ako navigačné tlačidlo
- 10 — Tlačidlo Vymazať C
- 11 — Multimediálne tlačidlo
- 12 — Tlačidlo Koniec
- 13 — Snímač osvetlenia
- 14 — Sekundárny fotoaparát

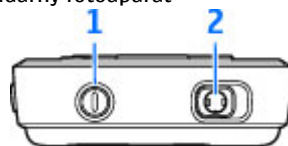

## Tlačidlá a súčasti (pohľad zozadu)

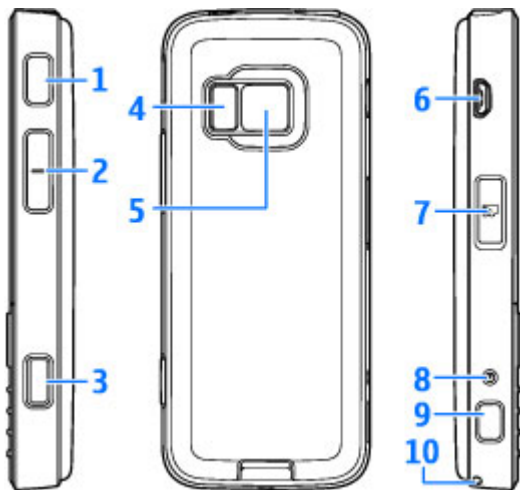

- 1 a 9 — Stereoreproduktory s efektom 3D  
 2 — Tlačidlo Zoom/Hlasitosť  
 3 — Dvojpolohová spúšť na automatické zaostrovanie, fotografovanie statických snímok a nahrávanie videoklipov  
 4 — Blesk LED

- 5 — Hlavný fotoaparát s vysokým rozlíšením (až do 3,2 Mpix) na fotografovanie a nahrávanie videoklipov  
 6 — Konektor microUSB na pripojenie ku kompatibilnému počítaču  
 7 — Otvor na kompatibilnú pamäťovú kartu microSD  
 8 — Konektor pre nabíjačku  
 10 — Otvor na šnúrku na zápästie

## Vloženie karty (U)SIM a batérie

Karta USIM je rozšírenou verziou karty SIM a podporujú ju mobilné telefóny určené pre sieť UMTS.

Pred vybratím batérie prístroj vždy vypnite a odpojte od nabíjačky.

1. Prístroj otočte zadnou stranou k sebe, stlačte a podržte poistku a nadvihnite kryt.
2. Kartu SIM vložte do držiaka karty. Skontrolujte, či šikmá hrana karty smeruje k otvoru a plôška s kontaktmi na karte je otočená smerom nadol.

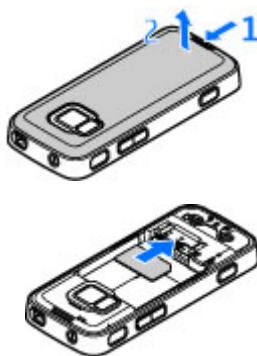

3. Vložte batériu.
4. Ak chcete znova založiť kryt, vrchnú západku najskôr otočte smerom k otvoru a kryt potom zatlačajte nadol, kým nezapadne na miesto.

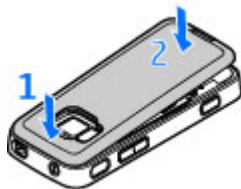

## Zapnutie telefónu

1. Stlačte a podržte vypínač.
2. Ak prístroj vyžiada kód PIN alebo blokovací kód, zadajte ho a stlačte ľavé výberové tlačidlo. Štandardne je blokovací kód nastavený na kombináciu **12345**.



Váš prístroj môže mať interné a externé antény. Podobne ako pri rádiových vysielateľoch, nedotýkajte sa zbytočne oblasti antény, keď anténa vysiela alebo prijíma signál. Kontakt s touto anténou zhoršuje kvalitu rádiovkej komunikácie, môže spôsobiť, že

prístroj bude pracovať s vyšším výkonom, než je normálne potrebné a zníži sa výdrž batérie.



- 1 — Anténa technológie Bluetooth a bezdrôtovej siete LAN (WLAN) a prijímač GPS
- 2 — Anténa vysielачa FM
- 3 — Celulárna anténa

Antény zariadenia Bluetooth, siete WLAN, systému GPS a vysielачa FM sa nachádzajú na zadnej strane prístroja. Pri výmene zadného krytu overte, či máte potrebnú originálnu súčasť od spoločnosti Nokia určenú na používanie s týmto prístrojom. V opačnom prípade môžu tieto pripojenia prestať fungovať.

## Nabitie batérie

1. Zapojte kompatibilnú nabíjačku do sieťovej zásuvky.
2. Zapojte šnúru z nabíjačky do telefónu. Ak je batéria úplne vybitá, indikátor



nabíjania sa môže zobrazit' až po chvíli.

3. Keď je batéria úplne nabitá, indikátor nabíjania sa prestane pohybovať. Odpojte nabíjačku z prístroja a potom zo sieťovej zásuvky.



**Tip:** Keď nabíjačku nepoužívate, odpojte ju zo zásuvky v stene. Nabíjačka zapojená do zásuvky spotrebúva elektrickú energiu aj vtedy, keď nie je zapojená do prístroja.

## Šnúrka na zápästie

1. Zložte zadný kryt.
2. Podľa uvedeného obrázka prevlečte šnúrku cez otvor a utiahnite ju.
3. Znova nasad'te kryt.



# Pripojenie

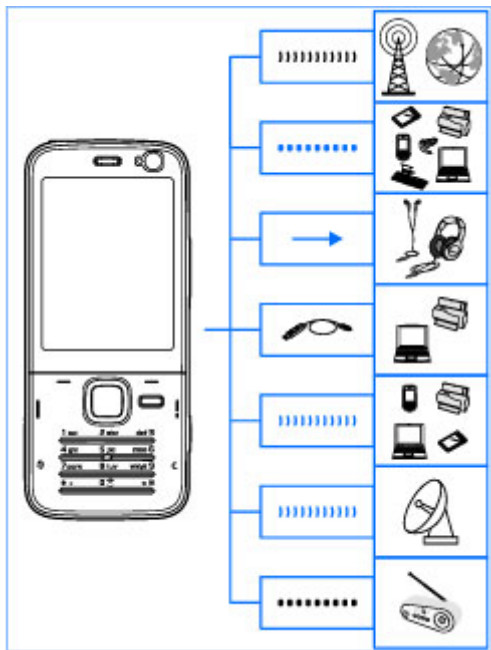

Prístroj podporuje tieto spôsoby pripojenia:

- Siete 2G a 3G.





- Pripojenie Bluetooth – na prenos súborov a pripojenie ku kompatibilným doplnkom. [Pozrite si „Komunikácia cez Bluetooth“ str. 108.](#)
- Konektor Nokia AV (3,5 mm) – na pripojenie kompatibilných headsetov a slúchadiel, televízie alebo domácej stereosúpravy.
- Dátový kábel USB – na pripojenie ku kompatibilným prístrojom, ako sú tlačiarne a počítače. [Pozrite si „Kábel USB“ str. 112.](#)
- Bezdrôtová sieť LAN (WLAN) – na pripojenie k internetu a k prístrojom s výbavou pre bezdrôtovú sieť WLAN. [Pozrite si „Bezdrôtová sieť LAN“ str. 105.](#)
- Systém GPS – na príjem signálov vysielaných satelitmi systému GPS na zistenie polohy. [Pozrite si „Určenie polohy \(GPS\)“ str. 35.](#)
- Vysielač FM – na prehrávanie skladieb v prístroji prostredníctvom prijímačov FM, napríklad autorádií alebo domácich stereosúprav. [Pozrite si „Prehrávanie skladieb pomocou vysielača FM“ str. 54.](#)

# Ďalšia pomoc

## Pokyny vo vnútri – Pomocník prístroja

Váš prístroj obsahuje pokyny na používanie.

Ak je aplikácia otvorená, výberom položky **Voľby** > **Pomocník** získate prístup k pomocníkovi pre aktívne okno. Ak chcete otvoriť pomocníka z hlavného menu, vyberte položku **Nástroje** > **Pomôcky** > **Pomocník** a príslušnú aplikáciu.

Prepojenia na súvisiace témy nájdete na konci textu. Čítanie pokynov si môžete zjednodušiť zmenou veľkosti textu. Ak kliknete na podčiarknuté slovo, zobrazí sa stručné vysvetlenie. Pomocník používa uvedené indikátory:  zobrazí prepojenie na súvisiacu tému.  zobrazí prepojenie na príslušnú aplikáciu. Ak počas čítania návodu chcete prepínať medzi aplikáciou Pomocník a aplikáciou, ktorá je otvorená v pozadí, stlačte a podržte tlačidlo  alebo vyberte prepojenie na požadovanú aplikáciu (.



**Tip:** Ak chcete umiestniť pomocníka do hlavného menu, vyberte položku **Nástroje** > **Pomôcky**, zvýraznite položku **Pomocník** a vyberte položku **Voľby** > **Presunúť do zložky** a hlavnú ponuku.

## Na úvod

Informácie o tlačidlách a častiach prístroja, pokyny na nastavenie prístroja a ďalšie základné informácie nájdete v stručnom návode na obsluhu.

## Podpora a kontaktné informácie spoločnosti Nokia

Navštívte stránky [www.nseries.com/support](http://www.nseries.com/support) alebo webovú lokalitu miestneho zastúpenia spoločnosti Nokia, kde nájdete najnovšie používateľské príručky, dodatočné informácie, súbory na stiahnutie a služby pre svoj produkt Nokia.

Ak sa potrebujete obrátiť na zákaznícku službu, pozrite si zoznam miestnych kontaktných stredísk Nokia Care na stránkach [www.nokia.com/customerservice](http://www.nokia.com/customerservice).

Ak potrebujete údržbu alebo servis, na stránkach [www.nokia.com/repair](http://www.nokia.com/repair) nájdete najbližšie autorizované centrum Nokia Care.

## Doplnkové aplikácie

Rôzne aplikácie od spoločnosti Nokia a rozličných iných tvorcov softvéru vám umožňujú rozšíriť funkcie



prístroja. Tieto aplikácie sú vysvetlené v príručkách, ktoré sú k dispozícii na webových stránkach podpory produktov [www.nseries.com/support](http://www.nseries.com/support) alebo na webovej lokalite miestneho zastúpenia spoločnosti Nokia.

## Aktualizácie softvéru

Spoločnosť Nokia môže vytvoriť aktualizácie softvéru, ktoré môžu poskytovať nové rozšírené funkcie alebo kvalitnejší výkon. Tieto aktualizácie si môžete vyžiadať z kompatibilného počítača s aplikáciou Nokia Software Updater PC. Ak chcete aktualizovať softvér prístroja, potrebujete aplikáciu Nokia Software Updater a kompatibilný počítač s operačným systémom Microsoft Windows 2000, XP alebo Vista, širokopásmové pripojenie na internet a kompatibilný dátový kábel na pripojenie prístroja k počítaču.

Ak chcete získať ďalšie informácie a načítať aplikáciu Nokia Software Updater, navštívte stránku [www.nokia.com/softwareupdate](http://www.nokia.com/softwareupdate) alebo webovú lokalitu miestneho zastúpenia spoločnosti Nokia.



**Tip:** Ak chcete zistiť verziu softvéru vo vašom prístroji, v pohotovostnom režime zadajte kód **\*#0000#**.

## Nastavenia

Prístroj má zvyčajne nastavenia pre správy MMS, službu GPRS, prehrávanie obsahu online a mobilný internet automaticky nakonfigurované podľa údajov od poskytovateľa služieb siete. Nastavenia od poskytovateľov služieb môžu byť v prístroji už nainštalované alebo ich môžete od poskytovateľov služieb siete dostať, alebo si ich vyžiadať v špeciálnej textovej správe.

V nastaveniach prístroja môžete meniť rôzne nastavenia, napríklad nastavenia jazyka, pohotovostného režimu, displeja a blokovania klávesnice.

## Prístupové kódy

Ak niektorý z prístupových kódov zabudnete, obráťte sa na poskytovateľa služieb.

- Kód PIN (Personal identification number – osobné identifikačné číslo) — Tento kód chráni kartu SIM pred neoprávneným použitím. Kód PIN (4 – 8 číslic) je zväčša dodávaný spolu s kartou SIM. Ak trikrát po sebe zadáte nesprávny kód PIN, kód sa zablokuje. Na jeho odblokovanie je potrebný kód PUK.
- Kód UPIN — Tento kód sa môže dodávať spolu s kartou USIM. Karta USIM je rozšírenou verziou karty SIM a podporujú ju mobilné telefóny určené pre sieť UMTS.

- kód PIN2 — Tento kód (4 – 8 číslic) sa dodáva s niektorými kartami SIM a je potrebný na prístup k určitým funkciám prístroja.
- Blokovací kód (známy tiež ako bezpečnostný kód) — Blokovací kód (päťciferný) umožňuje chrániť prístroj pred neoprávneným použitím. Kód je vopred nastavený na kombináciu 12345. Tento kód môžete vytvoriť a zmeniť a nastaviť prístroj tak, aby kód vyžadoval. Nový kód udržiavajte v tajnosti a na bezpečnom mieste, oddelene od prístroja. Ak zabudnete kód a prístroj sa zablokuje, budete sa musieť obrátiť na servisné stredisko, kde vám môžu byť účtované ďalšie poplatky. Ďalšie informácie získate v autorizovanom centre Nokia Care alebo u predajcu prístroja.
- Kód PUK (Personal unblocking key – Osobný odblokovací kód) a kód PUK2 — Tieto kódy (8 číslic) sú potrebné na zmenu zablokovaného kódu PIN alebo kódu PIN2 – v tomto poradí. Ak tieto kódy nedostanete spolu s kartou SIM, obráťte sa na operátora, ktorého karta SIM sa nachádza v prístroji.
- Kód UPUK — Tento kód (8 číslic) je potrebný na zmenu zablokovaného kódu UPIN. Ak ste kód nedostali spolu s kartou USIM, obráťte sa na operátora, ktorého karta USIM sa nachádza v prístroji.

## Predĺženie životnosti batérie

Mnoho funkcií prístroja zvyšuje požiadavky na energiu batérie a znižuje jej výdrž. Ak chcete šetriť energiu batérie, uvedomte si, že:

- Pri používaní funkcií s pripojením Bluetooth a pri spúšťaní takýchto funkcií v pozadí počas používania iných funkcií sa zvyšuje spotreba energie batérie. Pripojenie Bluetooth vypnite vždy, keď ho nepotrebuje.
- Pri používaní funkcií s pripojením k bezdrôtovej sieti LAN (WLAN) a pri spúšťaní takýchto funkcií v pozadí počas používania iných funkcií sa zvyšuje spotreba energie batérie. Bezdrôtová sieť LAN sa v prístroji Nokia vypne, ak sa nepokúsite pripojiť alebo prístroj nie je pripojený k nejakému miestu prístupu, alebo ak nevyhľadávate dostupné siete. Ak chcete šetriť batériu, môžete nastaviť prístroj tak, aby v pozadí nevyhľadával dostupné siete alebo ich vyhľadával menej často. [Pozrite si „Bezdrôtová sieť LAN“ str. 105.](#) Keď je položka **Vyhľadávať siete** nastavená na hodnotu **Nikdy**, ikona dostupnosti siete WLAN sa v pohotovostnom režime nezobrazí. Dostupné siete WLAN však môžete vyhľadávať manuálne a môžete sa k nim pripojiť obvyklým spôsobom.
- Ak ste v nastaveniach pripojenia nastavili položku **Paketové dát. spojenie** na možnosť **Ak je dostupné** a nenachádzate sa v mieste pokrytia

paketovou dátovou sieťou (GPRS), prístroj sa opakovane pokúša nadviazať paketové dátové spojenie. Ak chcete predĺžiť prevádzkový interval prístroja, vyberte položku **Paketové dát. spojenie** > **Podľa potreby**.

- Keď prejdete na nové miesta na mape, aplikácia Mapy načíta z mapy nové informácie, čím zvyšuje spotrebu energie batérie. Funkciu automatického načítavania nových máp môžete vypnúť. [Pozrite si „Mapy“ str. 40.](#)
- Ak sa sila signálu celulárnej siete vo vašom okolí veľmi odlišuje, prístroj musí opakovane vyhľadávať dostupné siete. Týmto sa zvyšuje spotreba energie batérie.  
Ak je režim siete v nastaveniach siete nastavený na duálny režim, prístroj vyhľadá sieť UMTS. Ak chcete použiť iba sieť GSM, stlačte tlačidlo  a vyberte položku **Nástroje** > **Nastavenia** > **Telefón** > **Sieť** > **Režim siete** > **GSM**.

- Podsvietenie displeja zvyšuje spotrebu energie batérie. V nastaveniach displeja môžete zmeniť časový limit, po ktorom sa podsvietenie displeja vypne, a upraviť snímač osvetlenia, ktorý monitoruje svetelné podmienky a podľa toho prispôsobuje jas displeja. Stlačte tlačidlo  a vyberte položku **Nástroje** > **Nastavenia** > **Všeobecné** > **Personalizácia** > **Displej** a možnosť **Časový limit osvetlenia** alebo **Snímač osvetlenia**.

- Aplikácie bežiacie na pozadí zvyšujú požiadavky na spotrebu energie batérie. Ak chcete zatvoriť aplikácie, ktoré nepoužívate, stlačte a podržte tlačidlo , prejdite na aplikáciu v zozname a stlačte tlačidlo **C**.

Stlačením tlačidla **C** nemožno zatvoriť Prehrávač hudby. Ak chcete zatvoriť Prehrávač hudby, prejdite naň v zozname a vyberte položku **Voľby** > **Ukončiť**.

## Uvoľnenie pamäte

Mnohé funkcie prístroja využívajú pamäť na ukladanie údajov. Prístroj vás upozorní na málo miesta v pamäti prístroja alebo na pamäťovej karte (ak je dostupná).

Ak chcete zistiť, koľko pamäte zaberajú rozličné dáta, stlačte tlačidlo , vyberte položku **Nástroje** > **Správca súb.**, požadovanú pamäť a položku **Voľby** > **Detaily** > **Pamäť**.

Ak chcete uvoľniť pamäť, preneste údaje na kompatibilnú pamäťovú kartu (ak je dostupná) alebo do kompatibilného počítača.

Ak chcete vymazať údaje, ktoré už nepotrebuje, použite aplikáciu Správca súborov, alebo prejdite do príslušnej aplikácie. Môžete odstrániť:

- správy v zložkách aplikácie Správy a e-mailové správy prevzaté zo schránky.
- uložené webové stránky.

- údaje o kontaktoch.
- záznamy z kalendára.
- aplikácie zobrazené v aplikácii Správca aplikácií, ktoré viac nepotrebujete.
- inštalačné súbory (.sis alebo .sisx) nainštalovaných aplikácií – inštalačné súbory preneste do kompatibilného počítača.
- snímky a videoklipy v aplikácii Fotografie – súbory zálohujte v kompatibilnom počítači prostredníctvom balíka programov Nokia Nseries PC Suite.

Ak vymazávate viac položiek a zobrazí sa upozornenie **Nedostatok pamäte na vykonanie operácie**. **Vymažte najprv nejaké dáta. alebo Pamäť takmer plná. Vymažte nejaké dáta z pamäte telefónu.**, vymažte položky jednu po druhej, pričom začnite najmenšími položkami.

# Váš prístroj

Číslo modelu: Nokia N78-1.

Ďalej je označovaný ako prístroj Nokia N78.

## Umiestnenie antény

Váš prístroj môže mať interné a externé antény. Podobne ako pri rádiových vysielačoch, nedotýkajte sa zbytočne oblasti antény, keď anténa vysiela alebo prijíma signál. Kontakt s touto anténou zhoršuje kvalitu rádiovkej komunikácie, môže spôsobiť, že prístroj bude pracovať s vyšším výkonom, než je normálne potrebné a zníži sa výdrž batérie.



1 — Anténa technológie Bluetooth a bezdrôtovej siete LAN (WLAN) a prijímač GPS

2 — Anténa vysielača FM

3 — Celulárna anténa

Antény zariadenia Bluetooth, siete WLAN, systému GPS a vysielača FM sa nachádzajú na zadnej strane prístroja. Pri výmene zadného krytu skontrolujte, či sa na novom

kryte nachádzajú tieto antény. Ak nie, spojenie nebude možné nadviazať.

## Uvítanie

Po prvom zapnutí prístroja sa zobrazí uvítacia aplikácia.

Vyberte si z nasledujúcich možností:

- **Sprievodca** — ak chcete konfigurovať rôzne nastavenia, napríklad e-mailové. Ďalšie informácie o aplikácii Sprievodca nastavením nájdete v používateľských príručkách na stránkach podpory produktov spoločnosti Nokia alebo na webovej lokalite miestneho zastúpenia spoločnosti Nokia.
- **Prenos** — ak chcete preniesť obsah, napríklad kontakty a položky kalendára, z kompatibilného prístroja Nokia. [Pozrite si „Prenos obsahu“ str. 22.](#)

V uvítacej aplikácii môže byť tiež k dispozícii ukážka vášho prístroja.

Ak chcete otvoriť uvítaciu aplikáciu neskôr, stlačte tlačidlo  a vyberte položku **Nástroje > Pomôcky > Uvítanie**. Jednotlivé aplikácie môžete otvoriť aj výberom príslušnej položky z iných menu.

# Aplikácia Nokia Prenos

## Prenos obsahu

Aplikáciu **Prenos** môžete používať na kopírovanie obsahu, ako napríklad telefónnych čísel, adres, položiek kalendára a snímok z predchádzajúceho do nového zariadenia Nokia pomocou pripojenia Bluetooth.

Typ obsahu, ktorý možno prenášať, závisí od modelu prístroja, z ktorého chcete obsah prenášať. Ak druhý prístroj podporuje synchronizáciu, môžete tiež synchronizovať údaje medzi zariadeniami. Ak druhý prístroj nie je kompatibilný, váš prístroj vás upozorní.

Ak druhý prístroj nie je možné zapnúť bez karty SIM, môžete ju doň vložiť. Keď zapnete váš prístroj bez karty SIM, automaticky sa aktivuje profil off-line.

### Prvý prenos obsahu

1. Ak chcete prvýkrát prevziať údaje z druhého do svojho prístroja, v uvítacej aplikácii vyberte položku **Prenos** alebo stlačte tlačidlo  a vyberte položku **Nástroje > Pomôcky > Prenos**.
2. Vyberte typ spojenia, ktoré chcete použiť na prenos dát. Vybraný spôsob spojenia musia podporovať oba prístroje.
3. Ak vyberiete pripojenie Bluetooth, prepojte obidva prístroje. Ak chcete, aby prístroj vyhľadal prístroje s funkciou Bluetooth, vyberte položku **Pokračuj**. Vyberte zariadenie, z ktorého chcete preniesť

obsah. Prístroj vás požiada o zadanie kódu. Zadajte kód (1 – 16 číslic) a vyberte položku **OK**. Rovnaký kód zadajte v druhom prístroji a vyberte položku **OK**. Prístroje sú teraz spárované. [Pozrite si „Párovanie zariadení“ str. 110.](#)

Niektoré staršie zariadenia Nokia nemajú aplikáciu Prepínanie. V tomto prípade sa aplikácia Prepínanie odošle do druhého prístroja ako správa. Ak chcete nainštalovať aplikáciu Prepínanie v druhom prístroji, otvorte prijatú správu a postupujte podľa pokynov na displeji.

4. V prístroji označte obsah, ktorý chcete preniesť z druhého telefónu.

Keď sa už prenos začal, môžete ho zrušiť a pokračovať neskôr.

Obsah sa preniesie z pamäte druhého prístroja na príslušné miesto vo vašom prístroji. Čas prenosu závisí od množstva prenášaných údajov.

## Synchronizovať, preberať a odosielať obsah

Po prvom prenose vyberte z nasledujúcich možností a začnite nový prenos, v závislosti od modelu druhého prístroja:

 synchronizovať obsah medzi telefónom a druhým prístrojom, ak druhý prístroj podporuje synchronizáciu. Synchronizácia je obojsmerná. Ak sa z niektorého prístroja vymaže položka, vymaže sa

z oboch prístrojov. Pri synchronizácii nemožno vymazané položky obnoviť.

 preberať obsah z jedného prístroja do druhého. Pri preberaní sa obsah prenáša z jedného prístroja do druhého. Prístroj vás môže vyzvať zachovať alebo vymazať pôvodný obsah v druhom prístroji, v závislosti od modelu prístroja.

 odosielať obsah z jedného prístroja do druhého.

Ak prístroj nemôže pomocou funkcie **Prenos** položku odoslať, pretože druhé zariadenie funkciu nepodporuje, môžete pridať položku do priečinka **Zložka Nokia** do umiestnenia **C:\Nokia** alebo **E:\Nokia** a následne ju odoslať odtiaľ. Po výbere priečinka na prenos v zodpovedajúcom priečinku v druhom prístroji sa položky synchronizujú a naopak.

### Použitie skratiek pri opakovanom prenose

Po prenesení údajov môžete skratky uložiť s prenosovými nastaveniami v hlavnom okne, aby sa prenos mohol neskôr zopakovať.

Ak chcete skratku upraviť, prejdite k nej a vyberte možnosť **Voľby** > **Nastavenia skratky**. Môžete napríklad vytvoriť alebo zmeniť názov skratky.

Po každom prenose sa zobrazí denník prenosu. Ak chcete zobraziť denník predchádzajúceho prenosu, prejdite do hlavného okna a vyberte položku **Voľby** > **Zobraziť denník**.

## Zvládanie prenosových konfliktov

Ak bola položka, ktorá má byť prenesená, upravená v oboch prístrojoch, prístroj sa automaticky pokúsi zlúčiť obe zmeny. Ak to nie je možné, vznikne prenosový konflikt. Pre riešenie konfliktov vyberte položku **Ovériť po jednom, Prioritu má tento telef.** alebo **Prioritu má iný telefón**. Ďalšie informácie nájdete po výbere položky **Voľby** > **Pomocník**.

## Indikátory displeja

 Prístroj sa používa v sieti GSM (služba siete).

**3G** Prístroj sa používa v sieti UMTS (služba siete).

 V zložke **Prijaté** aplikácie Správy máte jednu alebo viac neprečítaných správ.

 Vo vzdialenej schránke máte novú e-mailovú správu.

 V zložke **Na odoslanie** sa nachádzajú správy na odoslanie.

 Máte neprijaté hovory.

 Tón zvonenia je nastavený na možnosť Tichý, tón upozornenia na správu a e-mailovú správu je vypnutý.

 Profil s časovým limitom je aktívny.

 Tlačidlá prístroja sú zablokované.

 Budík je aktívny.

**2** Používa sa druhá telefónna linka (služba siete).

 Všetky hovory pre tento prístroj sú presmerované na iné číslo (služba siete). Ak máte dve telefónne linky, číslo predstavuje aktívnu linku.



 V prístroji je vložená kompatibilná karta microSD.



 K prístroju je pripojený kompatibilný headset.



 Vysielač rádiových vln FM je aktívny, ale nevysiela.



 Vysielač rádiových vln FM je aktívny a vysiela.

 K prístroju je pripojený kompatibilný textový telefón.

 Paketové dátové spojenie cez službu GPRS je aktívne (služba siete). Ikona  označuje, že spojenie je podržané, a ikona  označuje, že spojenie je dostupné.

 Paketové dátové spojenie je aktívne v časti siete, ktorá podporuje službu EGPRS (služba siete). Ikona  označuje, že spojenie je podržané, a ikona  označuje, že spojenie je dostupné. Ikony označujú, že služba EGPRS je dostupná v sieti, ale prístroj nevyužíva túto službu na dátový prenos.

 Paketové dátové spojenie cez službu UMTS je aktívne (služba siete). Ikona  označuje, že spojenie je podržané, a ikona  označuje, že spojenie je dostupné.

 Služba vysokorychlostného paketového prístupu má podporu a je aktívna (služba siete). Ikona  označuje, že spojenie je podržané, a ikona  označuje, že spojenie je dostupné. [Pozrite si „Rýchle načítanie“ str. 29.](#)

 Nastavili ste prístroj na možnosť vyhľadávania bezdrôtových sietí LAN a na možnosť dostupnej bezdrôtovej siete LAN (služba siete). [Pozrite si „0 sieti WLAN“ str. 105.](#)

 Spojenie cez bezdrôtovú sieť LAN so šifrovaním je aktívne.

 Spojenie cez bezdrôtovú sieť LAN bez šifrovania je aktívne.

 Spojenie Bluetooth je zapnuté. [Pozrite si „Komunikácia cez Bluetooth“ str. 108.](#)

 Prebieha prenos dát cez spojenie Bluetooth. Keď indikátor blinká, váš prístroj sa pokúša o spojenie s náprotivným zariadením.

 Spojenie cez kábel USB je aktívne.

 Prebieha synchronizácia.

## Skratky

V menu môžete na rýchle otvorenie aplikácií namiesto navigačného tlačidla používať tlačidlá čísel, tlačidlo # a tlačidlo\* . Napríklad, v hlavnom menu stlačením tlačidla 2 otvoríte aplikáciu Správy. Ak chcete otvoriť aplikáciu alebo priečinok v príslušnom umiestnení v menu, stlačte tlačidlo # .

Ak chcete prepínať medzi otvorenými aplikáciami, stlačte a podržte tlačidlo  . Ak nechávate na pozadí



bežať aplikácie, zvyšujú sa požiadavky na energiu batérie a výdrž batérie sa zníži.

Ak chcete otvoriť menu Multimédia a zobrazit' multimediálny obsah, stlačte multimediálne tlačidlo.

Ak chcete v pohotovostnom režime spustiť webové pripojenie (služba siete), stlačte a podržte tlačidlo **0**.

Ak chcete vo väčšine aplikácii prepnúť orientáciu displeja prístroja zo zobrazenia na výšku na zobrazenie na šírku, stlačte a podržte ľavé výberové tlačidlo.

Ak chcete vo väčšine aplikácií zobrazit' najpoužívanejšie možnosti (☰), stlačte navigačné tlačidlo.

Ak chcete zmeniť profil, stlačte vypínač a vyberte požadovaný profil.

Ak chcete v pohotovostnom režime prepínať medzi profilmi **Normál** a **Tichý**, stlačte a podržte tlačidlo **#**. Ak máte dve telefónne linky (služba siete), pomocou tejto funkcie ich môžete prepínať.

Ak chcete v pohotovostnom režime volať do odkazovej schránky (služba siete), stlačte a podržte tlačidlo **1**.

Ak chcete v pohotovostnom režime otvoriť zoznam posledných volaných čísel, stlačte tlačidlo **Voláť**.

Ak chcete použiť hlasové povely, v pohotovostnom režime stlačte a podržte pravé výberové tlačidlo.

## Blokovanie tlačidiel

Aj keď je prístroj alebo klávesnica zablokovaná, je možné volať na oficiálne tiesňové číslo naprogramované vo vašom prístroji.

Ak chcete tlačidlá zablokovať, stlačte ľavé výberové tlačidlo a potom tlačidlo **\***.

Ak chcete tlačidlá odblokovať, stlačte ľavé výberové tlačidlo a potom tlačidlo **\***.

Nastavenie tlačidiel môžete upraviť tak, aby sa tlačidlá po určitom čase zablokovali automaticky. [Pozrite si „Bezpečnostné nastavenia“ str. 158.](#)

Ak chcete tlačidlá podsvietiť v slabo osvetlenom prostredí, krátko stlačte vypínač.

## Navi™ Navigačné koliesko

Ďalej označované ako navigačné tlačidlo.

Pomocou navigačného tlačidla sa môžete pohybovať v menu a zoznamoch (nahor, nadol, doľava alebo doprava). Stlačením navigačného tlačidla vyberte činnosť zobrazenú v hornej časti tlačidla alebo zobrazte najpoužívanejšie možnosti (☰).

[Pozrite si „Nastavenia navigačného kolieska Navi“ str. 161.](#)

1. Jemne posúvajte konček prsta po okraji navigačného tlačidla v smere alebo proti smeru hodinových ručičiek. Prstom pohybujte dovedy, kým na displeji nezačne posúvanie.
2. Ak sa chcete posúvať ďalej, posúvajte prst po okraji navigačného tlačidla v smere alebo proti smeru hodinových ručičiek.



### Indikátor režimu spánku

Keď je prístroj v pohotovostnom režime, okraj vo vnútri navigačného kolieska Navi sa pomaly rozsvetuje. Svetlo sa pravidelne mení, akoby prístroj pulzoval. Prístroj „pulzuje“ rýchlejšie, ak máte zmeškané hovory alebo prijaté správy.

Ak chcete funkciu pulzovania vypnúť, stlačte tlačidlo  a vyberte položku **Nástroje** > **Nastavenia** > **Všeobecné** > **Koliesko Navi**.

## Menu Multimédiá

Pomocou menu Multimédiá možno získať prístup k najčastejšie používanému multimediálnemu obsahu. Vybraný obsah sa zobrazí v príslušnej aplikácii.

1. Ak chcete otvoriť alebo zatvoriť menu Multimédiá, stlačte multimediálne tlačidlo .
2. Ak si chcete prezrieť jednotlivé zložky, stlačte navigačné tlačidlo doľava alebo doprava, alebo ak je zapnuté navigačné koliesko Navi , posúvajte prst po okraji navigačného tlačidla.

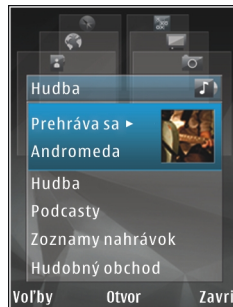

K zložkám patrí:

- **Hudba** — Otvorte aplikáciu Prehrávač hudby a okno Prehráva, prezrite si skladby a zoznamy skladieb, alebo načítajte a spravujte podcasty.
- **Videá** — Pozrite si naposledy sledovaný videoklip, videoklipy uložené v prístroji alebo získajte prístup k videoslužbám.
- **Snímky** — Zobrazte naposledy odфотографovaný snímku alebo nahraté video alebo si prezrite mediálne súbory v albumoch.
- **Hry** — Vyskúšajte hry N-Gage (služba siete).
- **Mapy** — Pozrite si svoje obľúbené miesto v aplikácii Mapy.
- **Web** — Pozrite si obľúbené webové odkazy v prehliadači.
- **Kontakty** — Pridajte vlastné kontakty, odosielajte správy alebo uskutočnite hlasové

volania. Ak chcete do prázdneho políčka v zozname pridať nový kontakt, stlačte navigačné tlačidlo a vyberte kontakt. Ak chcete odoslať správu, v menu Multimédia vyberte kontakt a položku **Voľby** > **Poslať text. správu** alebo **Odoslať multim. správu**.

3. Ak sa chcete v zložke posúvať nahor alebo nadol, stlačte navigačné tlačidlo nahor alebo nadol. Položky vyberte stlačením navigačného tlačidla.

Ak chcete zmeniť poradie zložiek, vyberte položku **Voľby** > **Usporiadať dlaždice**.

Ak sa chcete z otvorenej aplikácie vrátiť do menu Multimédiá, stlačte multimediálne tlačidlo .

## Mobile search

Stlačte tlačidlo  a vyberte položku **Hľadanie**.

Pomocou aplikácie Mobile Search môžete pristupovať k vyhľadávacím nástrojom siete internet, prípadne vyhľadať alebo sa pripojiť k miestnym službám, webovým lokalitám, snímkam alebo mobilnému obsahu. V prístroji môžete tiež prehľadávať obsah, ako sú položky kalendára, e-mailu a iné správy.

### Aplikácia Web search (služba siete)

1. V hlavnom vyhľadávacom okne vyberte položku **Vyhľadať na internete**.
2. Vyberte vyhľadávací nástroj.

3. Zadajte text, ktorý chcete vyhľadať.
4. Stlačením navigačného tlačidla spustíte vyhľadávanie.

### Prehliadanie môjho obsahu

Ak chcete prehľadávať obsah vo svojom prístroji, v hlavnom okne zadajte do vyhľadávacieho poľa požadovaný text. Výsledky hľadania sa počas písania zobrazia na displeji.

## Hry

Vo svojom prístroji môžete hrať kvalitné hry N-Gage™ určené pre viacero hráčov.

Ak chcete do svojho prístroja načítať celú aplikáciu N-Gage, stlačte multimediálne tlačidlo a prejdite do aplikácie Hry. Ak chcete otvoriť aplikáciu po načítaní, v hlavnom menu vyberte položku N-Gage.

Všetky funkcie aplikácie N-Gage sú k dispozícii, ak máte v prístroji internetové pripojenie, či už prostredníctvom celulárnej siete, alebo bezdrôtovej siete LAN. Podrobnejšie informácie o dátových službách získate u poskytovateľa služieb.

Ďalšie informácie nájdete na webovej adrese [www.n-gage.com](http://www.n-gage.com).

## Headset

K prístroju môžete pripojiť kompatibilný headset alebo kompatibilné slúchadlá. Možno budete musieť vybrať režim kábla.



**Výstraha:** Pri používaní headsetu sa znižuje vaša schopnosť vnímať okolité zvuky. Nepoužívajte headset tam, kde by vás to mohlo vystaviť nebezpečenstvu.

Niektoré headsets majú dve časti: jednotku diaľkového ovládania a slúchadlá. Jednotka diaľkového ovládania sa skladá z mikrofónu a tlačidiel na prijatie alebo ukončenie hovoru, nastavenie hlasitosti a prehrávanie hudby alebo videosúborov. Ak chcete s jednotkou diaľkového ovládania použiť slúchadlá, pripojte jednotku ku konektoru Nokia AV (3,5 mm) v prístroji a potom k jednotke pripojte slúchadlá.

Ak chcete uskutočňovať telefonické hovory handsfree, použite headset s kompatibilnou jednotkou diaľkového ovládania alebo mikrofón prístroja.

Ak chcete počas hovoru upraviť hlasitosť, použite tlačidlo hlasitosti na prístroji alebo na headsete, ak je k dispozícii. Niektoré headsets majú multimediálne



ovládanie hlasitosti, ktoré sa používa len na nastavenie hlasitosti prehrávania hudby alebo videa.

Nepripájajte výrobky, ktoré sú zdrojom výstupného signálu, pretože môžu mať za následok zničenie prístroja. Nepripájajte do AV zásuvky Nokia žiadny zdroj napätia.

Keď do AV zásuvky Nokia pripájate akýkoľvek externý prístroj alebo headset, ktorý nie je spoločnosťou Nokia určený pre činnosť s týmto zariadením, venujte zvýšenú pozornosť nastaveniu hlasitosti.

## Regulácia hlasitosti a reproduktora



**Výstraha:** Počúvajte hudbu pri rozumnej hlasitosti. Dlhodobé pôsobenie vysokej hlasitosti vám môže poškodiť sluch. Keď je zapnutý reproduktor, nedržte prístroj pri uchu, pretože hlasitosť môže byť veľmi vysoká.

Ak chcete zvýšiť alebo znížiť úroveň hlasitosti počas hovoru alebo pri počúvaní zvukových súborov, použite tlačidlo hlasitosti.

Vstavaný reproduktor umožňuje hovoriť a počúvať z blízkej vzdialenosti bez nutnosti držať telefón pri uchu.



Ak chcete počas hovoru používať reproduktor, stlačte tlačidlo **Reprodukt**.

Ak chcete reproduktor vypnúť, stlačte tlačidlo **Handset**.

## Profil off-line

Ak chcete aktivovať profil offline, krátko stlačte vypínač a vyberte položku **Off-line**. Prípadne stlačte tlačidlo  a vyberte položku **Nástroje > Profily > Off-line**.

Profil offline umožňuje používať prístroj bez pripojenia k bezdrôtovej sieti. Ak chcete aktivovať profil offline, pripojenie k bezdrôtovej sieti sa vypne, o čom informuje aj symbol  v oblasti indikátora intenzity signálu. Zablokujú sa všetky rádiové frekvenčné signály vysielané alebo prijímané prístrojom. Ak sa pokúsite odoslať správu, ostane uložená v zložke Na odoslanie, aby sa mohla odoslať neskôr.

Keď je aktívny profil offline, môžete zariadenie používať bez karty SIM.



**Dôležité:** V off-line profile nemôžete volať ani prijímať žiadne hovory, a nemôžete používať žiadne funkcie, ktoré si vyžadujú pokrytie celulárnej siete. Môžete však volať na oficiálne tiesňové číslo naprogramované vo vašom prístroji. Aby ste mohli volať, musíte najskôr aktivovať funkcie telefonovania

zmenou profilu. Ak je prístroj zablokovaný, zadajte odblokovací kód.

Ak ste aktivovali profil offline, naďalej môžete používať bezdrôtovú sieť LAN, napríklad na čítanie e-mailov alebo prehliadanie internetových stránok. Pri vytváraní a používaní spojení cez bezdrôtovú sieť LAN nezabudnite dodržiavať všetky platné bezpečnostné predpisy a pravidlá. V režime offline môžete používať aj pripojenie Bluetooth.

Ak chcete nastaviť iný profil ako offline, krátko stlačte vypínač a vyberte iný profil. Prístroj znova aktivuje bezdrôtovú komunikáciu (za predpokladu, že je intenzita signálu dostatočná).

## Rýchle načítanie

Služba vysokorýchlostného paketového prístupu (HSDPA, tiež nazývaná 3.5G, označovaná ako **3.5G**) je služba siete v sieťach UMTS a poskytuje vysokú rýchlosť pri načítaní dát. Keď je v prístroji aktivovaná podpora HSDPA a prístroj je pripojený k sieti UMTS, ktorá podporuje službu HSDPA, načítanie dát, napríklad správ, e-mailov a webových stránok, v celulárnej sieti môže byť rýchlejšie. Aktívne pripojenie HSDPA sa zobrazí ako . [Pozrite si „Indikátory displeja“ str. 23.](#)

Podporu HSDPA môžete v nastaveniach prístroja aktivovať alebo deaktivovať. [Pozrite si „Nastavenia paketových dát“ str. 168.](#)

O dostupnosti a možnostiach aktivácie služieb dátového spojenia sa informujte u poskytovateľa služieb.

Služba HSDPA ovplyvňuje len rýchlosť načítania. Nemá vplyv na odosielanie dát do siete, napríklad správ a e-mailov.

# Prispôsobenie prístroja

Svoj prístroj si môžete prispôsobiť zmenou pohotovostného režimu, hlavného menu, tónov, motívov alebo veľkosti písma. Väčšinu možností prispôsobovania, napr. zmenu veľkosti písma, môžete využívať v rámci nastavení prístroja. [Pozrite si „Nastavenia personalizácie“ str. 157.](#)

## Témy

Stlačte tlačidlo  a vyberte položku **Nástroje** > **Nastavenia** > **Všeobecné** > **Personalizácia** > **Témy**.

## Zmena vzhľadu prístroja

Stlačte tlačidlo  a vyberte položku **Nástroje** > **Nastavenia** > **Všeobecné** > **Personalizácia** > **Témy**.

Ak chcete zmeniť vzhľad displeja, napríklad tapetu a ikony, použite aplikáciu Motívy (Témy).

Ak chcete zmeniť tému, ktorá sa používa pre všetky aplikácie v prístroji, vyberte položku **Všeobecné**.

Ak si chcete tému pred aktiváciou pozrieť, vyberte položku **Voľby** > **Prezrieť**. Ak chcete aktivovať tému, vyberte položku **Voľby** > **Nastaviť**. Aktívna téma je označená symbolom ✓.

Témy uložené na kompatibilnej pamäťovej karte (ak je vložená) sú označené symbolom . Témy na pamäťovej karte nie sú dostupné, ak karta nie je vložená v prístroji. Ak chcete používať témy uložené na pamäťovej karte bez toho, aby musela byť karta vložená v telefóne, uložte si ich do pamäte prístroja.

Ak chcete zmeniť vzhľad hlavného menu, vyberte položku **Vzhľad menu**.

Ak chcete načítať ďalšie motívy (témy) prostredníctvom prehliadača, v nastaveniach **Všeobecné** vyberte položku **Načítať témy** (služba siete). Používajte iba služby, ktorým dôverujete a ktoré poskytujú adekvátnu bezpečnosť a ochranu pred škodlivým softvérom.

Ak chcete nastaviť snímku tapety alebo prezentáciu snímok ako pozadie v pohotovostnom režime, vyberte položku **Tapeta** > **Snímka** alebo položku **Prehliadka obrázkov**.

Ak chcete zmeniť pozadie upozornenia na hovor, vyberte položku **Sním. pre hovor**.

## Zvukové témy

Ak chcete pokryť všetky udalosti prístroja, ako napríklad volanie, slabá batéria a mechanické udalosti,

vo zvukových témach môžete vybrať zvukovú schému, ako napríklad **Priestorová**. Zvukmi môžu byť tóny, syntetizované zvukové menovky alebo kombinácia obidvoch.

V menu **Aktívna zvuková téma** vyberte zvukovú schému, ktorú chcete použiť. Aktivácia zvukových tém zmení všetky predchádzajúce nastavenia zvuku. Ak sa chcete vrátiť k používaniu predvolených tónov, vyberte zvukovú tému **Nokia**.

Zvuky pre rôzne udalosti môžete zmeniť aj jednotlivo výberom jednej zvukovej skupiny, napríklad **Možnosti menu**.

Ak chcete do zvukových tém pridať efekty 3-D, vyberte položku **Voľby > Tóny zvonenia 3-D**. [Pozrite si „Tóny 3-D“ str. 33.](#)

Ak chcete zmeniť jazyk, ktorý sa používa pre syntetizované hlasové menovky, vyberte položku **Voľby > Nastaviť jazyk apl. Hlas**.

Ak ste zmenili tóny jednotlivých udalostí, tému môžete uložiť pomocou položky **Voľby > Uložiť tému**.

### Nastavenie zvukov pre udalosti

Ak chcete nastaviť zvuk pre jednotlivú udalosť na možnosť **Tichý**, otvorte skupinu udalostí, vyberte udalosť a zmeňte ju na možnosť **Tichý**.

Ak chcete nastaviť syntetizovanú hlasovú menovku ako zvuk pre udalosť, otvorte skupinu udalostí, vyberte udalosť a položku **Hlas**. Zadaťte požadovaný text a

stlačte tlačidlo **OK**. Položka **Hlas** nie je dostupná, ak ste nastavili v menu **Ohlásiť volajúceho** možnosť **Profily**. [Pozrite si „Hlasová voľba“ str. 133.](#)

## Nastavenie tónov v aplikácii Profily

Stlačte tlačidlo  a vyberte položku **Nástroje > Profily**.

Môžete nastavovať a prispôbovať tóny zvonenia, tóny hlásenia správ alebo iné tóny pre rôzne udalosti, prostredia alebo skupiny volajúcich.

Ak chcete zmeniť profil, vyberte požadovaný profil a položku **Voľby > Aktivovať** alebo v pohotovostnom režime stlačte vypínač. Prejdite na profil, ktorý chcete aktivovať, a vyberte možnosť **OK**.



**Tip:** Ak chcete v pohotovostnom režime prepínať medzi normálnym a tichým profilom, stlačte a podržte tlačidlo **#**.

Ak chcete upraviť profil, prejdite na požadovaný profil a vyberte položku **Voľby > Personalizovať**. Prejdite na nastavenie, ktoré chcete zmeniť, a stlačením navigačného tlačidla otvorte zoznam možností. Tóny uložené na kompatibilnej pamäťovej karte (ak je vložená) sú označené symbolom .

Ak chcete nastaviť profil tak, aby bol aktívny určitý čas, vyberte položku **Voľby > Načasovaný**. Po uplynutí



nastaveného času sa profil zmení späť na predchádzajúci aktívny profil. Keď načasujete profil, v pohotovostnom režime sa zobrazí symbol . Profil offline nemožno načasovať.

Výberom položky **Načítať zvuk** (služba siete) v zozname tónov sa otvorí zoznam záložiek. Môžete vybrať niektorú záložku, pripojiť sa na webovú stránku a načítať z nej ďalšie tóny.

Ak chcete, aby sa prehralo meno volajúceho, keď prístroj zazvoní, vyberte položku **Voľby** > **Personalizovať** > **Ohlásiť volajúceho** > **Zapnuté**. Meno volajúceho sa však musí nachádzať v zložke **Kontakty**.

Ak chcete vytvoriť nový profil, vyberte položku **Voľby** > **Vytvoriť nový**.

## Tóny 3-D

Stlačte tlačidlo  a vyberte položku **Nástroje** > **Pomôcky** > **Tóny 3-D**.

Pomocou nastavenia Tóny 3-D môžete pre tóny zvonenia aktivovať priestorové zvukové efekty. Nie všetky tóny zvonenia podporujú efekty 3-D.

Ak chcete zapnúť efekty 3-D, vyberte položku **Efekty tónov 3-D** > **Zapnuté**. Ak chcete zmeniť tón zvonenia, vyberte položku **Tón zvonenia** a požadovaný tón zvonenia.

Ak chcete zmeniť efekt 3-D použitý v tóne zvonenia, vyberte položku **Dráha zvuku** a požadovaný efekt.

Ak chcete upraviť efekt, vyberte niektoré z nasledujúcich nastavení:

- **Rýchlosť dráhy zvuku** — prejdite doľava alebo doprava a nastavte rýchlosť, akou zvuk mení smer. Toto nastavenie je dostupné len pre niektoré tóny zvonenia.
- **Ozvena** — vyberte typ ozveny.
- **Dopplerov efekt** — Ak chcete, aby tón zvonenia znel vyššie, keď ste bližšie k svojmu prístroju, a nižšie, keď ste od neho ďalej, vyberte položku **Zapnutý**. Keď sa približujete k svojmu prístroju, zdá sa, že tón zvonenia znie vyššie. Keď ste od prístroja ďalej, tón znie nižšie. Toto nastavenie nie je k dispozícii pre všetky tóny zvonenia.

Ak si chcete vypočúť tón zvonenia s efektom 3-D, vyberte položku **Voľby** > **Prehrať tón**. Ak aktivujete tóny 3-D, ale nevyberiete žiadny efekt 3-D, k príslušnému tónu zvonenia sa pridá stereo.

Ak chcete nastaviť hlasitosť tónu zvonenia, vyberte položku **Nástroje** > **Profily** > **Voľby** > **Personalizovať** > **Hlasitosť zvonenia**.

## Úprava pohotovostného režimu

Ak chcete zmeniť vzhľad pohotovostného režimu, stlačte tlačidlo  a vyberte položku **Nástroje > Nastavenia > Všeobecné > Personalizácia > Pohotovostný režim > Téma pohot. režimu**.

Aktívny pohotovostný displej zobrazuje skratky k aplikáciám a udalosti z aplikácií ako Kalendár a Prehrávač hudby.

Ak chcete v aktívnom pohotovostnom režime zmeniť skratky pre výberové tlačidlá alebo predvolené ikony skratiek, vyberte položku **Nástroje > Nastavenia > Všeobecné > Personalizácia > Pohotovostný režim > Skratky**.

Ak chcete zmeniť vzhľad hodín v pohotovostnom režime, stlačte tlačidlo  a vyberte položku **Aplikácie > Hodiny > Voľby > Nastavenia > Typ hodín**.

V nastaveniach prístroja môžete v pohotovostnom režime tiež zmeniť snímku pozadia alebo vzhľad šetriča energie.

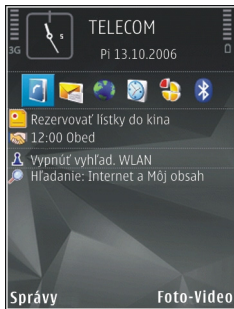

**Tip:** Ak chcete skontrolovať, či sú v pozadí spustené nejaké aplikácie, stlačte a podržte tlačidlo . Ak chcete zatvoriť aplikácie, ktoré nepoužívate, prejdite na aplikáciu v zozname a stlačte tlačidlo **C**. Aplikácie bežiacie v pozadí zvyšujú požiadavky na spotrebu energie batérie.

## Úprava hlavného menu

Ak chcete zmeniť zobrazenie hlavného menu, v hlavnom menu stlačte tlačidlo  a vyberte položku **Nástroje > Nastavenia > Všeobecné > Personalizácia > Témy > Vzhľad menu**. Môžete nastaviť, aby sa hlavné menu zobrazovalo ako **Ikony, Zoznam, Podkova** alebo **Véčko**.

Ak chcete zmeniť usporiadanie hlavného menu, v hlavnom menu vyberte položku **Voľby > Presunúť, Presunúť do zložky** alebo **Nová zložka**. Zriedka používané aplikácie môžete presunúť do zložiek a častejšie používané aplikácie môžete presunúť do hlavného menu.

# Určenie polohy (GPS)

Na zistenie svojej polohy alebo na meranie vzdialenosti a určovanie súradníc môžete používať napríklad aplikácie Mapy a GPS. Tieto aplikácie vyžadujú spojenie so službou GPS.

## O navigačnom systéme GPS

Systém Global Positioning System (GPS) je celosvetový rádiový navigačný systém, ktorý zahŕňa 24 satelitov a ich pozemné stanice monitorujúce ich činnosť. Váš prístroj má zabudovaný prijímač GPS.

Terminál GPS prijíma rádiové signály nízkej intenzity a meria čas, za ktorý sa signál dostane zo satelitov k prijímaču. Z tohto času potom prijímač GPS vypočíta svoju polohu s presnosťou na metre.

Súradnice v systéme GPS sú vyjadrené v stupňoch a desatinách stupňov s použitím medzinárodného súradnicového systému WGS-84.

Ak chcete aktivovať alebo vypnúť metódy určenia polohy, napríklad Bluetooth GPS, stlačte tlačidlo  a vyberte položku **Nástroje > Nastavenia > Všeobecné > Určenie polohy > Metódy určenia polohy**.

## Asistovaný systém GPS (A-GPS)

Váš prístroj podporuje tiež asistovaný systém GPS (A-GPS).

Ide o službu siete.

Asistovaný systém GPS (A-GPS) slúži na príjem údajov prostredníctvom paketového dátového spojenia, ktoré sa využívajú pri výpočte súradníc vašej aktuálnej polohy v prípade, že prístroj prijíma signál zo satelitov.

Po aktivácii systému A-GPS prijíma váš prístroj z asistovaného servera dát cez celulárnu sieť užitočné satelitné informácie. Pomocou týchto údajov môže váš prístroj rýchlejšie získať polohu GPS.

Ak nie sú k dispozícii špecifické nastavenia systému A-GPS konkrétneho poskytovateľa služieb, prístroj predvolene využíva službu Nokia A-GPS. Údaje z asistovaného servera dát systému Nokia A-GPS prístroj prijíma len v prípade potreby.

Ak chcete prijímať údaje zo služby Nokia A-GPS prostredníctvom paketového dátového spojenia, musí byť v prístroji definované miesto prístupu na internet. Ak chcete definovať miesto prístupu pre službu A-GPS, stlačte tlačidlo  a vyberte položku **Nástroje > Nastavenia > Všeobecné > Určenie polohy > Server určenia polohy > Miesto prístupu**. Pre túto

službu nemožno využívať miesto prístupu pre bezdrôtovú sieť LAN. Použiť možno len miesto prístupu na internet prostredníctvom paketového dátového spojenia. Pri prvom používaní služby GPS prístroj zobrazí žiadosť o výber miesta prístupu na internet.

## Správne držanie prístroja

Prijímač GPS je umiestnený v hornej časti prístroja. Keď používate prijímač, nezakrývajte anténu rukou. [Pozrite si „Umiestnenie antény“ str. 21.](#)

Nadviazanie spojenia GPS môže trvať od niekoľkých sekúnd až po niekoľko minút. Nadviazanie spojenia GPS vo vozidle môže trvať dlhšie.

Prijímač GPS je napájaný z batérie prístroja. Používanie prijímača GPS môže rýchlejšie vybiť batériu.



## Tipy na vytvorenie spojenia GPS

Ak vaše zariadenie nie je schopné zachytiť signál satelitu, zvážte tieto skutočnosti:

- Ak ste vnútri, lepší signál dosiahnete, ak vyjdete von.
- Ak ste vonku, presuňte sa na otvorenejšie priestranstvo.
- Skontrolujte, či rukou nezakrývate anténu GPS zariadenia. [Pozrite si „Správne držanie prístroja“ str. 36.](#)
- Zlé poveternostné podmienky môžu ovplyvniť kvalitu signálu.
- Niektoré vozidlá majú tónované (determálne) sklá, ktoré môžu blokovat' satelitný signál.

### Kontrola stavu satelitného signálu

Ak chcete skontrolovať, koľko satelitov prístroj našiel a či prijíma satelitné signály, stlačte tlačidlo  a vyberte položku **Nástroje > Pripojenie > Dáta GPS > Poloha > Voľby > Stav satelitu.**

Ak prístroj našiel satelity, v informačnom okne satelitov sa zobrazí lišta každého z nich. Čím je lišta dlhšia, tým je signál silnejší. Keď prístroj zo satelitného signálu prijal dostatok údajov na vypočítanie súradníc vašej polohy, lišta sa vyplní modrou farbou.



Na začiatku musí prístroj prijať informácie o polohe aspoň zo štyroch satelitov, aby mohol vypočítať súradnice vašej polohy. Po uskutočnení úvodného výpočtu možno pokračovať vo výpočte súradníc vašej

polohy za pomoci troch satelitov. Výpočet je však vo všeobecnosti presnejší, ak sa nájde viac satelitov.

## Požiadavky na určenie polohy

Môže sa stať, že zo služby siete dostanete požiadavku na určenie vašej polohy. Poskytovatelia služieb môžu ponúkať informácie o miestnych témach, napríklad o počasí alebo dopravných podmienkach, ktoré sú založené na polohe prístroja.

Ak dostanete požiadavku na určenie polohy, zobrazí sa správa, že služba vykonáva túto požiadavku. Ak chcete povoliť odoslanie informácie o polohe, vyberte položku **Prijmi** alebo položku **Odmietni**, ak chcete požiadavku odmietnuť.

## Orientačné body

Stlačte tlačidlo  a vyberte položku **Nástroje** > **Pripojenie** > **Orien. body**.

Pomocou aplikácie Orientačné body možno v prístroji uložiť informácie o polohe konkrétneho miesta. Uložené lokality môžete triediť podľa rôznych kategórií, napríklad práca, a pridať k nim ďalšie informácie, napríklad adresy. Uložené orientačné body môžete použiť v kompatibilných aplikáciách, ako napríklad **Dáta GPS** a **Mapy**.

Súradnice v systéme GPS sú vyjadrené v stupňoch a desatinách stupňov s použitím medzinárodného súradnicového systému WGS-84.

Ak chcete vytvoriť nový orientačný bod, vyberte položku **Voľby** > **Nový orientačný bod**. Ak chcete požiadať o určenie vašej aktuálnej polohy, vyberte položku **Aktuálna poloha**. Ak chcete informácie o polohe zadať manuálne, vyberte položku **Zadať manuálne**.

Ak chcete upraviť alebo pridať informácie k uloženému orientačnému bodu (napríklad adresu ulice), prejdite na orientačný bod a vyberte položku **Voľby** > **Upraviť**. Prejdite na požadované pole a zadajte informáciu.

Orientačné body môžete triediť podľa nastavených kategórií a vytvárať nové kategórie. Ak chcete upraviť alebo vytvoriť novú kategóriu orientačných bodov, v zložke Orientačné body prejdite doprava a vyberte položku **Voľby** > **Upraviť kategórie**.

Ak chcete orientačný bod pridať do kategórie, v zložke Orientačné body prejdite na požadovaný orientačný bod a vyberte položku **Voľby** > **Pridať do kategórie**. Prejdite na každú kategóriu, do ktorej chcete pridať orientačný bod, a vyberte ju.

Ak chcete odoslať jeden alebo niekoľko orientačných bodov kompatibilnému zariadeniu, vyberte položku **Voľby** > **Poslať** a príslušný spôsob. Prijaté orientačné body sa uložia do zložky **Prijaté** v aplikácii Správy.

## Dáta GPS

Aplikácia Dáta GPS poskytuje navigačné informácie na trase na určené miesto, informácie o vašej aktuálnej polohe a cestovné informácie, napríklad o približnej vzdialenosti do cieľa a približnom trvaní cesty.

Stlačte tlačidlo  a vyberte položku **Nástroje** > **Pripojenie** > **Dáta GPS**.

Súradnice v systéme GPS sú vyjadrené v stupňoch a desatinách stupňov s použitím medzinárodného súradnicového systému WGS-84.

Ak chcete použiť aplikáciu Dáta GPS, prijímač GPS prístroja musí prijať informácie o polohe aspoň zo štyroch satelitov, aby mohol vypočítať súradnice vašej polohy. Po uskutočnení úvodného výpočtu možno pokračovať vo výpočte súradníc vašej polohy za pomoci troch satelitov. Výpočet je však vo všeobecnosti presnejší, ak sa nájde viac satelitov.

## Navádzanie na trase

Stlačte tlačidlo  a vyberte položku **Nástroje** > **Pripojenie** > **Dáta GPS** > **Navigácia**.

Navádzanie na trase spustíte vonku. Ak ho spustíte vnútri, prijímač GPS nemusí byť schopný zachytiť potrebné informácie zo satelitov.

Navádzanie na trase používa otáčajúci sa kompas na displeji zariadenia. Červená guľôčka ukazuje smer k

cieľu a vo vnútri kruhu kompasu je zobrazená približná vzdialenosť k cieľu.

Navádzanie na trase je navrhnuté tak, aby ukazovalo najpriamejšiu a najkratšiu trasu k cieľu meranú vzdušnou čiarou. Akékoľvek prekážky na trase, ako napríklad budovy a prírodné prekážky, sa ignorujú. Výškové rozdiely sa pri výpočte vzdialenosti neberú do úvahy. Navádzanie na trase je aktívne, iba ak sa pohnete.

Ak chcete nastaviť cieľ cesty, vyberte položku **Voľby** > **Nastaviť cieľ** a orientačný bod ako cieľ alebo zadajte súradnice zemepisnej dĺžky a šírky. Ak chcete zmazať cieľ, ktorý ste pre výlet zvolili, vyberte položku **Zastaviť navigáciu**.

## Získanie informácií o polohe

Stlačte tlačidlo  a vyberte položku **Nástroje** > **Pripojenie** > **Dáta GPS** > **Poloha**.

V okne zobrazujúcom polohu môžete zobraziť informácie o vašej aktuálnej polohe. Zobrazí sa odhad presnosti polohy.

Ak chcete aktuálnu polohu uložiť ako orientačný bod, vyberte položku **Voľby** > **Uložiť polohu**. Orientačné body sú uložené lokality s väčším množstvom informácií a možno ich použiť v iných kompatibilných aplikáciách a prenášať medzi kompatibilnými zariadeniami.

## Počítadlo údajov cesty

Stlačte tlačidlo  a vyberte položku **Nástroje** > **Pripojenie** > **Dáta GPS** > **Dĺžka trasy**.

Ak chcete zapnúť výpočet údajov cesty, vyberte položku **Voľby** > **Štart** alebo položku **Stop**, ak ho chcete vypnúť. Vypočítané hodnoty zostanú na displeji. Ak chcete zachytiť lepší signál GPS, používajte túto funkciu vonku.

Ak chcete vynulovať vzdialenosť, čas, priemernú a maximálnu rýchlosť sledovanej cesty a začať nový výpočet, vyberte položku **Vynulovať**. Ak chcete vynulovať údaje o prejdenej kilometroch a celkový čas, vyberte položku **Reštartovať**.

# Mapy

## O aplikácii Mapy

Stlačte tlačidlo  a vyberte položku **Mapy**.

Aplikácia Nokia Mapy umožňuje zobrazíť vašu aktuálnu polohu na mape, prezerat' mapy rôznych miest a krajín, vyhľadavat' adresy a rôzne miesta záujmu, plánovat' cesty z jedného miesta na iné, prezerat' si podrobné dopravné informácie a ukladať lokality ako obľúbené položky a posielat' ich kompatibilným zariadeniam.

Môžete si tiež kúpiť špeciálne služby, ako napríklad sprievodcov mestami, detailné navigačné služby Autom a pešo s hlasovým navádzaním a dopravnými informáciami.

Aplikácia Mapy využíva systém GPS. [Pozrite si „Určenie polohy\(GPS\)“ str. 35](#). Metódy určenia polohy používané vašim prístrojom môžete definovať v nastaveniach prístroja. [Pozrite si „Nastavenia určenia polohy“ str. 161](#). Ak chcete získať čo najpresnejšie informácie o polohe, použite interný prijímač GPS alebo kompatibilný externý prijímač GPS.

Keď aplikáciu Nokia Mapy použijete po prvýkrát, možno budete musieť definovať miesto prístupu pre načítavanie mapových informácií o vašej aktuálnej pozícii. Ak chcete zmeniť predvolené miesto prístupu neskôr, v aplikácii Mapy vyberte položku **Voľby** >

**Nástroje** > **Nastavenia** > **Internet** > **Cieľová lokalita v sieti** (zobrazí sa, iba ak ste online).

Keď si prezeráte mapu v aplikácii Mapy, dáta mapy pre danú oblasť sa automaticky načítajú do vášho prístroja cez internet. Nová mapa sa načíta, iba keď prejdete na oblasť, ktorú načítané mapy nepokrývajú. Niektoré mapy môžu byť už nainštalované na pamäťovej karte vášho prístroja.

Prostredníctvom počítačového softvéru Nokia Map Loader môžete do prístroja načítať ďalšie mapy.

[Pozrite si „Načítanie máp“ str. 82](#).



**Tip:** Mapy možno načítať aj prostredníctvom spojenia s bezdrôtovou sieťou LAN.

Načítavanie máp môže zapríčiniť prenos veľkých objemov dát v sieti poskytovateľa služieb. Informujte sa u svojho poskytovateľa služieb o poplatkoch za prenos dát.

Ak chcete, aby sa aplikácia Mapy po spustení automaticky pripojila na internet, v aplikácii Mapy vyberte položku **Voľby** > **Nástroje** > **Nastavenia** > **Internet** > **Pripojiť sa pri spustení** > **Áno**.

Ak chcete dostávať upozornenia po každom zaregistrovaní prístroja v inej ako domácej celulárnej sieti, vyberte položku **Voľby** > **Nástroje** > **Nastavenia** > **Internet** > **Upoz. služby Roaming** >



**Zapnuté** (zobrazí sa, iba ak ste online). Podrobnosti a informácie o roamingových poplatkoch získate od poskytovateľa sieťových služieb.

Takmer celá digitálna kartografia je do určitej miery nepresná a neúplná. Nikdy sa bezvýhradne nespoliehajte na kartografické údaje, ktoré si načítavate pre použitie v tomto prístroji.

## Prezeranie máp

Pokrytie jednotlivých krajín mapou sa môže líšiť.

Keď otvoríte aplikáciu Mapy, aplikácia Mapy sa sústreďí na polohu, ktorá sa uložila počas posledného vyhľadávania. Ak sa počas posledného vyhľadávania neuložila žiadna poloha, aplikácia Mapy sa sústreďí na hlavné mesto krajiny, v ktorej sa nachádzate, na základe informácií, ktoré prístroj prijíma z celulárnej siete. V rovnakom čase aplikácia načíta mapu polohy, ak sa nenačítala počas predchádzajúceho vyhľadávania.

### Vaša aktuálna poloha

Ak chcete nadviazať spojenie GPS a priblížiť vašu aktuálnu polohu, vyberte položku **Volby** > **Moja poloha** alebo stlačte tlačidlo **O**. Ak sa zapne šetrič energie, zatiaľ čo sa prístroj pokúša nadviazať spojenie GPS, pokus o nadviazanie spojenia sa preruší.

Na displeji sa zobrazí indikátor GPS . Každá lišta označuje jeden satelit. Keď sa prístroj pokúša

nájsť satelit, lišta je žltá. Keď prístroj zo satelitu prijme dostatočné množstvo údajov na vytvorenie spojenia GPS, lišta zmení farbu na zelenú. Čím je viac zelených líšt, tým je signál spojenia GPS silnejší.

Keď je spojenie GPS aktívne, vaša aktuálna poloha sa označí na mape ikonou .

### Posúvanie a zoom

Ak sa chcete pohybovať po mape, stlačajte navigačné tlačidlo nahor, nadol, doľava alebo doprava. Mapa je predvolene orientovaná na sever. Strelka kompasu zobrazuje orientáciu mapy a počas navigácie sa pri zmene orientácie otáča.

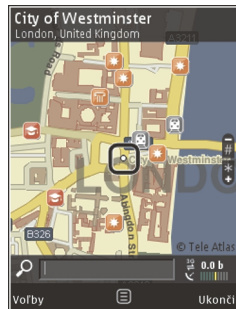

Keď si prezeráte mapu na displeji zariadenia a prejdete na oblasť, ktorú načítané mapy nepokrývajú, automaticky sa načíta nová mapa. Načítané mapy sú poskytované zadarmo, avšak ich načítanie môže vyžadovať prenos veľkých objemov dát prostredníctvom siete poskytovateľa služieb. Ďalšie informácie o poplatkoch za prenos dát si vyžiadajte od svojho poskytovateľa služieb.

Mapy sa automaticky ukladajú na kompatibilnú pamäťovú kartu (ak je vložená a nastavená ako predvolené miesto na ukladanie máp).

Ak chcete zobrazenie priblížiť alebo oddialiť, stlačte tlačidlo \* alebo #. Na odhadnutie vzdialenosti medzi dvoma bodmi na mape použite mierku.

### Úprava zobrazenia mapy

Ak chcete definovať merací systém zobrazenia máp, vyberte položku **Voľby > Nástroje > Nastavenia > Mapa > Meracie systémy > Metrický alebo Anglický**.

Ak chcete definovať, aké typy zaujímavých miest sa majú zobraziť na mape, vyberte položku **Voľby > Nástroje > Nastavenia > Mapa > Kategórie** a požadované kategórie.

Ak chcete vybrať, či sa majú mapy zobrazovať v dvojrozmernom alebo priestorovom režime, ako snímka zo satelitu alebo ako kombinácia, vyberte položku **Voľby > Režim mapy > Mapa, Mapa 3D, Satelit alebo Hybrid**. Snímky zo satelitu nemusia byť dostupné pre všetky geografické lokality.

Ak chcete definovať, či má byť mapa zobrazená v dennom alebo nočnom režime, vyberte položku **Voľby > Nástroje > Nastavenia > Mapa > Farby > Denný režim alebo Nočný režim**.

Ak chcete zmeniť iné nastavenia internetu, navigácie, trasy a všeobecné nastavenia mapy, vyberte položku **Voľby > Nástroje > Nastavenia**.

## Načítanie máp

Keď si prezeráte mapu na displeji prístroja v aplikácii Mapy a prejdete na oblasť, ktorú načítané mapy nepokrývajú, automaticky sa načíta nová mapa. Množstvo prenášaných dát si môžete pozrieť na počítadle dát (kB) zobrazenom na displeji. Toto počítadlo ukazuje množstvo prenosu dát cez sieť pri prezeraní máp, vytváraní trás alebo vyhľadávaní lokalít online. Načítanie údajov máp môže zahŕňať prenos veľkého objemu dát cez sieť vášho poskytovateľa služieb. Informujte sa u svojho poskytovateľa služieb o poplatkoch za prenos dát.

Ak chcete prístroju zabrániť, aby prostredníctvom internetu automaticky načítaval mapy (ak ste napríklad mimo domácej celulárnej siete) alebo ďalšie údaje o mapách, ktoré vyžadujú špeciálne služby, vyberte položku **Voľby > Nástroje > Nastavenia > Internet > Pripojiť sa pri spustení > Nie**.

Ak chcete určiť, koľko miesta na pamäťovej karte sa má použiť na ukladanie máp alebo súborov hlasového navádzania, vyberte položku **Voľby > Nástroje > Nastavenia > Mapa > Max. využ. pamäte > Max. využ. pam. karty**. Táto možnosť je dostupná, len keď je v prístroji vložená kompatibilná pamäťová karta, ktorá je nastavená ako predvolené umiestnenie na ukladanie máp. Keď je pamäť plná, najstaršie údaje máp sa vymažú. Uložené údaje máp možno vymazať pomocou počítačového softvéru Nokia Map Loader.

## Aplikácia Nokia Map Loader

Aplikácia Nokia Map Loader je počítačový softvér, ktorý môžete použiť na načítanie máp z internetu a ich nainštalovanie na kompatibilnú pamäťovú kartu. Môžete ho použiť aj na načítanie hlasových súborov pre detailnú navigáciu.

Ak chcete použiť aplikáciu Nokia Map Loader, musíte ju najprv nainštalovať do kompatibilného počítača. Počítačový softvér môžete načítať z internetovej stránky [www.nokia.com/maps](http://www.nokia.com/maps). Riad'te sa zobrazovanými pokynmi.

Skôr ako začnete používať aplikáciu Nokia Map Loader, musíte si aspoň raz prezrieť mapu prostredníctvom aplikácie Nokia Mapy. Aplikácia Nokia Map Loader využíva informácie z histórie na kontrolu verzie dát mapy na načítanie.

Ak chcete po nainštalovaní počítačového softvéru do počítača načítať mapy, postupujte takto:

1. Pripojte prístroj k počítaču pomocou kompatibilného dátového kábla USB. Ako režim pripojenia USB vyberte položku **Veľkokapacit. pamäť**.
2. V počítači otvorte aplikáciu Nokia Map Loader. Aplikácia Nokia Map Loader skontroluje údaje verzie mapy, ktorá sa má načítať.
3. Vyberte mapy alebo súbory hlasového navádzania a načítajte a nainštalujte ich do prístroja.



**Tip:** Na uloženie údajov o poplatkoch za prenos mobilného obsahu použite aplikáciu Nokia Map Loader.

## Vyhľadávanie miesta

Ak chcete lokalitu alebo miesto záujmu vyhľadať podľa kľúčového slova, do poľa vyhľadávania v hlavnom okne zadajte názov lokality alebo požadované kľúčové slovo a vyberte položku **Hľadať**.

Ak chcete adresu lokality importovať z kontaktných informácií, vyberte položku **Vol'by > Vybrať z kontaktov**.

Ak chcete polohu na mape použiť napríklad ako východisko pre najbližšie vyhľadávanie, na naplánovanie trasy, zobrazenie detailov cesty alebo spustenie navigácie (špeciálna služba), stlačte navigačné tlačidlo a vyberte požadovanú možnosť.

Ak chcete prehľadávať miesta a atrakcie vo svojej oblasti podľa kategórií, vyberte položku **Vol'by > Hľadať** a príslušnú kategóriu. Ak hľadáte lokalitu podľa adresy, musíte zadať mesto a krajinu. Použiť môžete aj adresu, ktorú ste uložili na kartu kontaktu v zložke Kontakty.

Ak chcete uložiť lokalitu ako obľúbené miesto, na požadovanej lokalite stlačte posúvacie tlačidlo, vyberte položku **Pridať k Mojim miest.**, zadajte názov miesta a potom vyberte položku **OK**. Lokalitu tiež

môžete uložiť do trasy alebo zbierky. Ak si chcete pozrieť uložené miesta, vyberte položku **Voľby** > **Obľúbené položky** > **Moje miesta**.

Ak chcete odoslať uložené miesto kompatibilnému zariadeniu, v okne Miesta stlačte navigačné tlačidlo a vyberte položku **Odoslať**. Ak miesto odošlete v textovej správe, príslušné informácie sa skonvertujú na obyčajný text.

Ak chcete zachytiť snímku svojej polohy, vyberte položku **Voľby** > **Nástroje** > **Uložiť časť mapy**. Snímka sa uloží v aplikácii Fotografie. Ak chcete snímku odoslať, otvorte zložku Fotografie, na aktívnom paneli s nástrojmi alebo z možností menu vyberte možnosť odoslania a príslušný spôsob.

Ak si chcete pozrieť históriu prehliadania, miesta, ktoré ste si pozerali na mape, a vytvorené trasy a zbierky, vyberte položku **Voľby** > **Obľúbené položky** a požadovanú možnosť.

### Plánovanie trasy

Ak chcete naplánovať trasu do určitého cieľa, prejdite na požadované miesto, stlačte navigačné tlačidlo a vyberte položku **Pridať do trasy**. Lokalita sa pridá do trasy.

Ak chcete do trasy pridať ďalšie lokality, vyberte položku **Voľby** > **Pridať bod trasy**. Východiskom je prvá vybraná zastávka. Ak chcete zmeniť poradie zastávok, stlačte navigačné tlačidlo a vyberte položku **Presunúť**.

## Extra služby aplikácie Mapy

Môžete si zakúpiť licenciu a načítať do prístroja rozličné druhy sprievodcov pre rôzne mestá, napríklad sprievodcu mestom alebo turistického sprievodcu. Môžete si tiež kúpiť licenciu pre detailnú navigačnú službu pre šoférov aj chodcov s hlasovým navádzaním a dopravné informácie, ktoré možno používať s aplikáciou Mapy. Navigačná licencia je špecifická pre jednotlivé regióny (región vybraný pri zakúpení licencie) a možno ju používať iba vo vybratej oblasti. Načítaní sprievodcovia sa automaticky uložia vo vašom prístroji.

Licenciu, ktorú si kúpite pre sprievodcu alebo navigáciu, môžete preniesť aj na iný prístroj, ale súčasne možno rovnakú licenciu používať len v jednom prístroji.

Ak chcete zobrazit' a aktualizovať svoje licencie, vyberte položku **Voľby** > **Špeciálne služby** > **Moje licencie**.

Dopravné informácie, informácie sprievodcov a zodpovedajúce služby vytvárajú tretie strany nezávislé od spoločnosti Nokia. Tieto informácie môžu byť do určitej miery nepresné alebo neúplné a závisia od dostupnosti. Nikdy sa nespoliehajte výhradne na informácie uvedené vyššie a na zodpovedajúce služby.

Načítanie a používanie špeciálnych služieb môže zahŕňať prenos veľkého objemu dát cez sieť vášho

poskytovateľa služieb. Informujte sa u svojho poskytovateľa služieb o poplatkoch za prenos dát.

## Navigácia

Ak si chcete kúpiť navigačnú službu Autom a pešo s hlasovým navádzaním alebo len navigáciu Pešo, vyberte položku **Voľby** > **Špeciálne služby** > **Autom a pešo** alebo **Pešo**. Za službu môžete platiť prostredníctvom akceptovanej platobnej karty alebo suma môže byť zaúčtovaná v telefónnom účte (ak takúto možnosť poskytovateľ celulárnej siete podporuje).

### Navigácia Autom

Ak si chcete kúpiť navigáciu Autom a pešo, vyberte položku **Voľby** > **Špeciálne služby** > **Autom a pešo**.

Keď používate navigáciu Autom prvýkrát, prístroj zobrazí výzvu na výber jazyka hlasového navádzania a načítanie súborov hlasového navádzania vo vybratom jazyku. Súbory hlasového navádzania môžete tiež načítať prostredníctvom softvéru Nokia Map Loader. [Pozrite si „Načítanie máp“ str. 42.](#)

Ak chcete zmeniť jazyk neskôr, v hlavnom okne aplikácie Mapy vyberte položku **Voľby** > **Nástroje** > **Nastavenia** > **Navigácia** > **Hlasový sprievodca** a jazyk a načítajte súbory hlasového navádzania pre vybraný jazyk.

## Navigácia Pešo

Ak si chcete kúpiť navigáciu Pešo, vyberte položku **Voľby** > **Špeciálne služby** > **Pešo**.

Navigácia Pešo sa od navigácie Autom rôzne líši. V prípade trasy prechádzanej pešo sa ignorujú všetky možné obmedzenia, ktoré platia pri navigácii autom, napríklad jednosmerné ulice a zákazy odbočenia, a zahŕňajú sa do nej napríklad pešie zóny a parky. Uprednostňujú sa pri nej chodníky a menšie cesty a vynechávajú sa diaľnice a cesty 1. triedy. Dĺžka pešej trasy je obmedzená maximálne na 50 kilometrov (31 míľ) a rýchlosť je obmedzená na 30 km/h (18 míľ/h). Pri prekročení stanovenej rýchlosti sa navigácia zastaví a obnoví sa až vtedy, keď je opäť v rámci limitu.

Pre navigáciu Pešo nie je dostupná detailná navigácia ani hlasové navádzanie. Trasu označuje veľká šípka a malá šípka v spodnej časti displeja ukazuje smerom k cieľu. Satelitné zobrazenie je dostupné len pri navigácii Pešo.

### Navigácia do požadovaného cieľa

Ak chcete spustiť navigáciu do požadovaného cieľa pomocou systému GPS, vyberte ľubovoľné miesto na mape alebo v zozname výsledkov a položku **Voľby** > **Prejsť autom sem** alebo **Prejsť pešo sem**.

Ak chcete počas navigácie prepnúť medzi zobrazeniami, stlačte navigačné tlačidlo doľava alebo doprava.

Ak chcete navigáciu zastaviť, stlačte tlačidlo **Stop**.

Ak chcete vybrať možnosti navigácie, počas spustenej navigácie stlačte tlačidlo **Voľby**. Ak je aktívna navigácia Autom, zobrazí sa okno menu s rôznymi možnosťami.

Niektoré tlačidlá zodpovedajú možnostiam v tomto okne. Ak chcete napríklad opakovať hlasový povel, stlačte tlačidlo **2**. Ak chcete prepnúť medzi denným a nočným režimom, stlačte tlačidlo **3**. Ak chcete uložiť aktuálnu polohu, stlačte tlačidlo **4**.

## Dopravné informácie

Ak si chcete zakúpiť licenciu na službu dopravných informácií v reálnom čase, vyberte položku **Voľby** > **Špeciálne služby** > **Dopr. infor.**. Služba poskytuje informácie o dopravných situáciách, ktoré môžu ovplyvniť trasu. Načítanie špeciálnych služieb môže zahŕňať prenos veľkého objemu dát cez sieť vášho poskytovateľa služieb. Informujte sa u svojho poskytovateľa služieb o poplatkoch za prenos dát.

Ak si chcete pozrieť informácie o dopravnej situácii, ktorá vás môže zdržať alebo vám zabrániť dôjsť do cieľa, vyberte položku **Voľby** > **Dopr. infor.**. Situácia sa zobrazuje na mape vo forme výstražných trojuholníkov a čiar. Takýmto úsekom sa môžete vyhnúť automatickým presmerovaním trasy.

Ak si chcete pozrieť ďalšie informácie o konkrétnej situácii a možných presmerovaniach, stlačte navigačné tlačidlo.

Ak chcete aktualizovať dopravné informácie, vyberte položku **Aktualiz. dopr. infor.** Ak chcete určiť, ako často sa majú dopravné informácie automaticky aktualizovať, vyberte položku **Voľby** > **Nástroje** > **Nastavenia** > **Navigácia** > **Aktualizovať dopravné informácie**.

Ak chcete v prípade dopravnej situácie, ktorá by vás mohla zdržať alebo vám zabrániť dôjsť do cieľa, automaticky vytvoriť alternatívnu trasu, vyberte položku **Voľby** > **Nástroje** > **Nastavenia** > **Navigácia** > **Zmen. trasu pre dopr.** > **Automaticky**.

## Sprievodcovia

Ak chcete do prístroja kúpiť alebo načítať rozličné druhy sprievodcov pre rôzne mestá, napríklad sprievodcu mestom alebo turistického sprievodcu, vyberte položku **Voľby** > **Špeciálne služby** > **Sprievodcovia**.

Sprievodcovia ponúkajú informácie o atrakciách, reštauráciách, hoteloch a iných zaujímavých miestach. Sprievodcu si pred použitím musíte kúpiť a načítať.

Ak si chcete načítaného sprievodcu prezeráť, v aplikácii **Sprievodcovia** na karte **Moji spriev.** vyberte sprievodcu a podkategóriu (ak je dostupná).

Ak chcete do prístroja načítať nového sprievodcu, v zložke Sprievodcovia vyberte požadovaného sprievodcu a potom položku **Načítaj** > **Áno**.

Automaticky sa začne nákup. Za sprievodcov môžete platiť prostredníctvom akceptovanej platobnej karty alebo suma môže byť zaúčtovaná v telefónnom účte (ak takúto možnosť poskytovateľ celulárnej siete podporuje).

Ak chcete kúpu potvrdiť, dvakrát stlačte tlačidlo **OK**. Ak chcete potvrdenie o kúpe dostať e-mailom, zadajte vaše meno, e-mailovú adresu a vyberte položku **OK**.

# Zložka Hudba

## Prehrávač hudby



**Výstraha:** Počúvajte hudbu pri rozumnej hlasitosti. Dlhodobé pôsobenie vysokej hlasitosti vám môže poškodiť sluch. Keď je zapnutý reproduktor, nedržte prístroj pri uchu, pretože hlasitosť môže byť veľmi vysoká.

Prehrávač hudby podporuje formáty súborov, ako sú AAC, AAC+, eAAC+, MP3 a WMA. Prehrávač hudby nemusí nutne podporovať všetky funkcie súborov ani všetky varianty daného formátu.

Prehrávač hudby môžete tiež používať na počúvanie častí podcastov. Podcasting je metóda prenášania zvuku alebo obrazu cez internet pomocou technológie RSS alebo Atom, ktoré slúžia na prehrávanie obsahu v mobilných zariadeniach a počítačoch.

Do prístroja môžete preniesť hudbu z iných kompatibilných zariadení. [Pozrite si „Prenos hudby do prístroja“ str. 51.](#)

## Prehrávanie skladby alebo časti podcastu

Ak chcete otvoriť Prehrávač hudby, stlačte tlačidlo  a vyberte položku **Hudba > Preh. hudby.**



**Tip:** Prístup k Prehrávaču hudby môžete získať aj z menu Multimédiá.

Po aktualizácii výberu skladby alebo podcastu v svojom prístroji možno budete musieť obnoviť hudobné alebo podcastové knižnice. Ak chcete do knižnice pridať všetky dostupné položky, v hlavnom okne Prehrávača hudby vyberte položku **Voľby > Obnoviť.**

Ak chcete prehrať skladbu alebo časť podcastu, postupujte takto:

1. Ak chcete prejsť na skladbu alebo časť podcastu, ktorú si chcete vypočuť, vyberte príslušné kategórie. Ak je v nastaveniach zapnuté navigačné koliesko Navi a chcete si prezrieť zoznam, posúvajte prst po okraji navigačného tlačidla.
2. Ak chcete prehrať vybrané súbory, stlačte navigačné tlačidlo.

Ak chcete prehrávanie prerušiť, stlačte navigačné tlačidlo. Ak chcete prehrávanie obnoviť, opäť stlačte navigačné tlačidlo. Ak chcete prehrávanie zastaviť, tlačidlo posuňte nadol.



Ak chcete v skladbe prejsť rýchlo dopredu alebo dozadu, potlačte a podržte navigačné tlačidlo napravo alebo naľavo.

Ak chcete prejsť na nasledujúcu položku, potlačte navigačné tlačidlo napravo. Ak sa chcete vrátiť na začiatok položky, potlačte navigačné tlačidlo naľavo. Ak chcete prejsť na predchádzajúcu položku, do dvoch sekúnd od začiatku prehrávania skladby alebo podcastu sa tlačidlom opäť posuňte naľavo.



Ak chcete zapnúť alebo vypnúť funkciu náhodného prehrávania (🎲) vyberte položku **Voľby** > **Náhodný výber**.

Ak chcete opakovať prehrávanie aktuálnej položky (🔄), všetkých položiek (🔄), alebo ak chcete opakované prehrávanie vypnúť, vyberte položku **Voľby** > **Opakovať**.

Pri prehrávaní podcastov sa možnosť náhodného výberu a opakovaného prehrávania automaticky vypne.

Ak chcete nastaviť hlasitosť, stlačte tlačidlo hlasitosti.

Ak chcete upraviť zvuk prehrávania hudby, vyberte položku **Voľby** > **Ekvalizér**.

Ak chcete upraviť vyváženie, stereofónny akustický obraz alebo zosilniť basy, vyberte položku **Voľby** > **Nastavenie zvuku**.

Ak chcete počas prehrávania zobraziť vizualizáciu, vyberte položku **Voľby** > **Ukázať vizualizáciu**.

Ak sa chcete vrátiť do pohotovostného režimu a ďalej prehrávať hudbu v pozadí, stlačte tlačidlo Koniec. Ak chcete prepnúť do inej otvorenej aplikácie, stlačte a podržte tlačidlo 📱.

Ak chcete prehrávač zavrieť, vyberte položku **Voľby** > **Ukončiť**.

## Hudobné menu

Stlačte tlačidlo 📱 a vyberte položku **Hudba** > **Preh. hudby**.

V menu Hudba sa zobrazí dostupná hudba. Ak si chcete v menu Hudba pozrieť všetky skladby, zoradené skladby, zoznamy skladieb alebo podcasty, vyberte požadovanú možnosť.

Ak prehrávate hudbu v pozadí prostredníctvom aplikácie Prehrávač hudby a chcete otvoriť okno Prehráva sa, stlačte a podržte multimediálne tlačidlo.

## Zoznamy skladieb

Stlačte tlačidlo 📱 a vyberte položku **Hudba** > **Preh. hudby**.

Ak chcete zobrazíť a spravovať zoznamy skladieb v menu hudby, vyberte položku **Zoznamy skladieb**.

Ak si chcete pozrieť podrobnosti zoznamu skladieb, vyberte položku **Voľby > Detaily zozn. skladieb**.

### Vytvorenie zoznamu skladieb

1. Vyberte položku **Voľby > Vytvoríť zoznam**.
2. Zadaťte názov zoznamu skladieb a vyberte položku **OK**.
3. Ak teraz chcete pridať skladby, vyberte položku **Áno**, alebo ak ich chcete pridať neskôr, vyberte položku **Nie**.
4. Ak ste zvolili možnosť **Áno**, vyberte interpretov, ktorých skladby chcete pridať do zoznamu skladieb. Položky pridáte stlačením posúvacieho tlačidla.  
Ak chcete zobrazíť zoznam skladieb pod menom interpreta, stlačte posúvacie tlačidlo. Ak chcete zoznam skladieb skryť, stlačte posúvacie tlačidlo.
5. Ak ste výber dokončili, vyberte položku **Hotovo**.  
Ak je vložená kompatibilná pamäťová karta, zoznam sa uloží na ňu.

Ak budete chcieť neskôr pridať do zoznamu ďalšie skladby, počas prezerania zoznamu vyberte položku **Voľby > Pridať skladby**.

Ak chcete do zoznamu skladieb pridať skladby, albumy, interpretov, žánre a skladateľov z rôznych okien hudobného menu, vyberte príslušnú položku a

možnosť **Voľby > Pridať do zozn. skladieb > Uložený zozn. skladieb** alebo **Nový zoznam skladieb**.

Ak chcete skladbu odstrániť zo zoznamu skladieb, vyberte položku **Voľby > Odstrániť**. Týmto skladbu neodstránite z prístroja, ale iba zo zoznamu skladieb.

Ak chcete v zozname skladieb zmeniť poradie skladieb, prejdite na skladbu, ktorú chcete presunúť, a vyberte položku **Voľby > Presunúť**. Na presunutie skladby na novú pozíciu použite navigačné tlačidlo.

## Podcasty

Stlačte tlačidlo  a vyberte položku **Hudba > Preh. hudby > Podcasty**.

Menu podcastov zobrazí tie podcasty, ktoré sú dostupné v prístroji.

Časti podcastov majú tri formy: nikdy neprehrané, čiastočne prehrané a celé prehrané. Ak je časť čiastočne prehraná, potom pri nasledujúcom prehrávaní začne prehrávať od poslednej polohy prehrávania. Ak je časť nikdy neprehraná alebo celkom prehraná, začne sa prehrávať od začiatku.

## Domáca sieť a prehrávač hudby

Obsah uložený v prístroji Nokia si môžete prehrať vzdialene na kompatibilných zariadeniach v domácej sieti. Súboru uložené v prístroji Nokia môžete tiež

kopírovať do iných zariadení, ktoré sú pripojené k domácej sieti. Najprv sa musí konfigurovať domáca sieť. [Pozrite si „0 domácej siete“ str. 86.](#)

### Prehrávanie skladby alebo podcastu na diaľku

1. Stlačte tlačidlo  a vyberte položku **Hudba** > **Preh. hudby**.
2. Ak chcete prejsť na skladbu alebo časť podcastu, ktorú si chcete vypočuť, vyberte príslušné kategórie. V zoznamoch sa môžete pohybovať posúvaním prsta po okraji navigačného tlačidla.
3. Vyberte požadovanú skladbu alebo podcast a položku **Vol'by** > **Prehrať** > **Cez domácu sieť**.
4. Vyberte zariadenie, na ktorom sa má súbor prehrať.

### Bezdrôtové kopírovanie skladieb alebo podcastov

Ak chcete skopírovať alebo presunúť mediálne súbory z prístroja do ďalšieho kompatibilného zariadenia v domácej sieti, vyberte súbor a položku **Vol'by** > **Kopír. do dom. siete**. Funkcia zdieľania obsahu nemusí byť zapnutá v nastaveniach domácej siete. [Pozrite si „Nastavenie zdieľania a definovanie obsahu“ str. 88.](#)

### Prenos hudby do prístroja

Pomocou kompatibilného dátového kábla USB alebo pripojenia Bluetooth môžete prenášať hudbu z

kompatibilného počítača alebo iného kompatibilného zariadenia.

Požiadavky na prenos hudby pre počítač:

- Operačný systém Microsoft Windows XP (alebo novšia verzia)
  - Kompatibilná verzia aplikácie Windows Media Player. Podrobnejšie informácie o kompatibilitě aplikácie Windows Media Player nájdete na webových stránkach produktov spoločnosti Nokia pre váš prístroj.
  - Nokia Nseries PC Suite 2.1 alebo novšia verzia
- Prehrávač Windows Media Player 10 môže spôsobiť oneskorenie prehrávania pre súbory chránené technológiou WMDRM po tom, ako boli prenesené do vášho prístroja. Na webových stránkach technickej podpory spoločnosti Microsoft nájdete opravu pre prehrávač Windows Media Player 10 alebo získate novú kompatibilnú verziu prehrávača Windows Media Player.

### Prenos hudby z počítača

Hudbu môžete prenášať týmito spôsobmi:

- Ak chcete v počítači vidieť svoj prístroj ako veľkokapacitné zariadenie, na ktoré možno prenášať dátové súbory, pripojte ho pomocou kompatibilného dátového kábla USB alebo bezdrôtového pripojenia Bluetooth. Ak používate kábel USB, ako režim pripojenia vyberte možnosť

**Veľkokapacit. pamäť.** V zariadení musí byť vložená kompatibilná pamäťová karta.

- Ak chcete synchronizovať hudbu pomocou aplikácie Windows Media Player, pripojte kompatibilný USB kábel a ako režim pripojenia vyberte možnosť **Prenos médií**. V zariadení musí byť vložená kompatibilná pamäťová karta.

Ak chcete zmeniť predvolený režim pripojenia USB, stlačte tlačidlo  a vyberte položku **Nástroje > Pripojenie > USB > Režim pripojenia USB**.

## Prenos pomocou aplikácie Windows Media Player

Funkcie synchronizácie hudby sa môžu v závislosti od jednotlivých verzií aplikácie Windows Media Player líšiť. Ďalšie informácie nájdete v príslušných používateľských príručkách a pomocníkovi aplikácie Windows Media Player. Tieto pokyny sú pre aplikáciu Windows Media Player 11.

### Manuálna synchronizácia

Manuálna synchronizácia umožňuje vybrať skladby a zoznamy skladieb, ktoré chcete presunúť, kopírovať alebo odstrániť.

1. Ak sú pripojené viaceré zariadenia, po spojení vášho prístroja s aplikáciou Windows Media Player vyberte svoj prístroj na navigačnom paneli napravo.
2. Na ľavom navigačnom paneli si prezrite hudobné súbory na počítači, ktoré chcete synchronizovať.

3. Presuňte a nechajte skladby v **Zozname na synchronizáciu** na pravej strane. Množstvo dostupnej pamäte prístroja sa zobrazí nad **Zoznamom na synchronizáciu** .
4. Ak chcete skladby alebo albumy vyradiť zo zoznamu, vyberte položku zo **Zoznamu na synchronizáciu** a kliknutím pravého tlačidla vyberte položku **Odstrániť zo zoznamu** .
5. Synchronizáciu spustíte kliknutím na položku **Začať synchroniz.** .

### Automatická synchronizácia

1. Ak chcete aktivovať automatickú synchronizáciu v prehrávači Windows Media Player, kliknite na kartu **Sync** , vyberte položku **Nokia Handset > Set Up Sync...** a vyberte zaškrtvacie políčko **Sync this device automatically** .
2. Vyberte zoznamy skladieb, ktoré chcete synchronizovať automaticky, v paneli **Dostupné zoznamy skladieb** a kliknite na možnosť **Pridať** . Vybrané položky sa prenesú na panel **Playlists to sync** .
3. Ak chcete ukončiť nastavenie automatickej synchronizácie, kliknite na možnosť **Dokonči** .

Ak je začiarkavacie políčko **Sync this device automatically** označené a prístroj pripojíte k počítaču, hudobná knižnica v prístroji sa automaticky aktualizuje podľa zoznamov skladieb, ktoré ste vybrali

na synchronizáciu v aplikácii Windows Media Player. Ak ste nevybrali žiadny zoznam skladieb, na synchronizáciu sa vyberie celá hudobná knižnica v počítači. Ak prístroj nemá dostatok voľného pamäťového miesta, aplikácia Windows Media Player vyberie automaticky manuálnu synchronizáciu.

Ak chcete zastaviť automatickú synchronizáciu, kliknite na kartu **Sync** a vyberte položku **Stop Sync to 'Nokia Handset'**.

## Hudobný obchod Nokia

V hudobnom obchode Nokia (služba siete) môžete vyhľadávať, prezerat' a kupovať hudbu na načítanie do svojho prístroja. Ak si chcete kupovať hudbu, najskôr sa musíte zaregistrovať v príslušnej službe.

Ak si chcete overiť dostupnosť hudobného obchodu Nokia vo vašej krajine, navštívte webovú stránku [music.nokia.com](http://music.nokia.com).

Ak chcete otvoriť aplikáciu Hudobný obchod Nokia, musíte v prístroji definovať platné miesto prístupu na internet.

Ak chcete otvoriť hudobný obchod Nokia, stlačte tlačidlo  a vyberte položku **Hudba > Hudob. obchod**.

Ak chcete v hudobnom menu vyhľadať viac hudby rôznych kategórií, vyberte položku **Voľby > Nájsť v Hudob. obchode**.

## Nastavenia pre hudobný obchod Nokia

Dostupnosť a vzhľad služieb hudobného obchodu sa môžu líšiť. Nastavenia môžu byť tiež preddefinované a nemusia sa dať upraviť. Ak nastavenia nie sú preddefinované, prístroj vás môže požiadať o výber prístupového bodu, ktorý použijete po pripojení sa k hudobnému obchodu. Ak chcete vybrať prístupový bod, vyberte položku **Predvol. miesto príst.**

Nastavenia v hudobnom obchode možno budete môcť meniť výberom položky **Voľby > Nastavenia**.

## Vysielač FM

### O vysielači FM

Dostupnosť tejto služby sa môže líšiť v závislosti od krajiny.



V čase tlače používateľskej príručky bola súčasťou tohto zariadenia, vysielač FM, určená na používanie v týchto krajinách: Rakúsko, Belgicko, Bulharsko, Česká republika, Dánsko, Estónsko, Fínsko, Nemecko, Island, Írsko, Litva, Lichtenštajnsko, Luxembursko, Malta, Holandsko, Nórsko, Portugalsko, Španielsko, Švajčiarsko, Švédsko, Turecko a Spojené kráľovstvo. Aktuálne informácie a zoznam neeurópskych krajín, v ktorých možno používať vysielač FM, nájdete na stránke [www.nseries.com/fmtransmitter](http://www.nseries.com/fmtransmitter). Ak chcete funkciu použiť v zahraničí, najskôr na stránke

www.nseries.com/fmtransmitter skontrolujte, či je používanie tejto funkcie povolené v príslušnej krajine. S aplikáciou Vysielač FM môžete v prístroji prehrávať skladby prostredníctvom akéhokoľvek kompatibilného prijímača FM, napríklad autorádia alebo domáceho stereosystému.

Prevádzková vzdialenosť od vysielača FM je maximálne 3 metre. V dôsledku prekážok, napríklad stien, iných elektronických zariadení alebo verejných rozhlasových staníc, môže dôjsť k rušeniu vysielača. Aplikácia Vysielač FM môže rušiť okolité prijímače FM, ktoré používajú rovnakú frekvenciu. Ak nechcete, aby došlo k rušeniu, pred použitím vysielača FM v prijímači najskôr vždy vyhľadajte voľnú frekvenciu FM.

Aplikáciu Vysielač FM nemožno v prístroji používať súčasne s rádiom FM.

Prevádzkový frekvenčný rozsah vysielača je od 88,1 MHz do 107,9 MHz.

Keď je vysielač zapnutý a vysiela zvuk, na displeji sa v pohotovostnom režime zobrazí indikátor . Ak je vysielač zapnutý, ale nevysiela, na displeji sa zobrazí indikátor  a zaznie opakovaný zvukový tón. Ak vysielač nevysiela niekoľko minút, automaticky sa vypne.

## Prehrávanie skladieb pomocou vysielača FM

Ak chcete prostredníctvom kompatibilného prehrávača FM prehrať skladbu uloženú v prístroji, postupujte takto:

1. Stlačte tlačidlo  a vyberte položku **Hudba** > **Preh. hudby**.
2. Vyberte skladbu alebo zoznam skladieb, ktoré sa majú prehrať.
3. V okne Prehráva sa vyberte položku **Voľby** > **Vysielač FM**.
4. Ak chcete aktivovať aplikáciu Vysielač FM, nastavte položku **Vysielač FM** na možnosť **Zapnutý** a zadajte voľnú frekvenciu. Ak je napríklad frekvencia 107,8 MHz vo vašom okolí voľná a naladíte na ňu prijímač FM, musíte na frekvenciu 107,8 MHz naladiť aj vysielač FM.
5. Naladíte prijímač na rovnakú frekvenciu a vyberte položku **Voľby** > **Ukončiť**.

Ak chcete nastaviť hlasitosť, použite funkciu hlasitosti v prijímači. Počúvajte hudbu pri rozumnej hlasitosti. Dlhodobé pôsobenie vysokej hlasitosti vám môže poškodiť sluch.

Ak chcete deaktivovať aplikáciu Vysielač FM, vyberte položku **Voľby** > **Vysielač FM** a nastavte **Vysielač FM** na možnosť **Vypnutý**.

Ak sa hudba niekoľko minút neprehráva, vysielateľ sa automaticky vypne.

## Nastavenia vysielача FM

Stlačte tlačidlo  a vyberte položku **Hudba > Vysielateľ FM**.

Ak chcete aktivovať vysielateľ FM, vyberte položku **Vysielateľ FM > Zapnutý**.

Ak chcete manuálne nastaviť frekvenciu, vyberte položku **Frekvencia** a zadajte požadovanú hodnotu.

Ak chcete zobrazíť zoznam frekvencií, ktoré ste predtým použili, vyberte položku **Voľby > Posledné frekvencie**.

## Nokia Podcasting

Pomocou aplikácie Nokia Podcasting (služba siete) môžete prostredníctvom prístroja bezdrôtovo vyhľadávať, nachádzať, objednávať si alebo načítavať podcasty alebo prehrávať, spravovať a zdieľať audio- a videopodcasty.

## Nastavenia aplikácie Podcasting

Skôr ako budete používať aplikáciu Nokia Podcasting, upravte nastavenia spojenia a načítania.

Odporúčaným typom pripojenia je sieť WLAN. Ak chcete pred použitím ďalších typov spojenia získať

informácie o podmienkach a poplatkoch za dátové služby, obráťte sa na svojho poskytovateľa služieb. Napríklad paušálny program prenosu dát umožňuje za mesačný poplatok prenos veľkého množstva dát.

## Nastavenia spojenia

Ak chcete upraviť nastavenia spojenia, stlačte tlačidlo  a vyberte položku **Hudba > Podcasting > Voľby > Nastavenia > Spojenie**.

Definujte tieto nastavenia:

- **Predv. miesto prístupu** — vyberte miesto prístupu, ktoré sa použije na pripojenie na internet.
- **URL služby hľadania** — definujte vyhľadávací nástroj podcastov, ktorý sa má používať pri vyhľadávaní.

## Nastavenia načítania

Ak chcete upraviť nastavenia načítania, stlačte tlačidlo  a vyberte položku **Hudba > Podcasting > Voľby > Nastavenia > Načítať**.

Definujte nasledujúce nastavenia:

- **Uložiť do zložky** — definujte umiestnenie, do ktorého sa majú podcasty ukladať.
- **Interval aktualizácie** — definujte, ako často sa majú podcasty aktualizovať.
- **Ďalší deň aktualizácie** — definujte dátum nasledujúcej automatickej aktualizácie.
- **Ďalší čas aktualizácie** — definujte čas nasledujúcej automatickej aktualizácie.

Automatické aktualizácie sú k dispozícii len vtedy, ak ste vybrali konkrétne predvolené miesto prístupu a je spustená aplikácia Nokia Podcasting. Ak nie je aplikácia Nokia Podcasting spustená, automatické aktualizácie nie sú aktívne.

- **Limit načítania (%)** — definujte veľkosť pamäte, ktorá sa má použiť na načítanie podcastov.
- **Ak sa limit prekročí** — definujte operáciu, ktorá sa má vykonať v prípade prekročenia limitu načítania.

Nastavenie aplikácie na automatický príjem podcastov môže viesť k prenosu veľkého množstva dát cez sieť vášho poskytovateľa služieb. Informujte sa u svojho poskytovateľa služieb o poplatkoch za prenos dát.

Ak chcete obnoviť predvolené nastavenia, v okne nastavení vyberte položku **Voľby > Obnoviť predvolené**.

## Vyhľadávanie podcastov

Vyhľadávanie vám pomôže nájsť podcasty pomocou kľúčového slova alebo názvu.

Vyhľadávací nástroj používaný vyhľadávačom podcastov môžete nastaviť v menu **Podcasting > Voľby > Nastavenia > Spojenie > URL služby hľadania**.

Ak chcete vyhľadať podcasty, stlačte tlačidlo , vyberte položku **Hudba > Podcasting > Hľadať** a zadajte požadované kľúčové slová.



**Tip:** Vyhľadávanie hľadá názvy podcastov a kľúčové slová v popisoch, nie v konkrétnych častiach. Všeobecné témy, ako sú futbal alebo hudba hip-hop, poskytnú lepšie výsledky ako konkrétne mužstvo alebo umelec.

Ak chcete vyžiadať označené kanály a pridať ich k svojim podcastom, vyberte položku **Vyžiadať**. Podcast môžete pridať aj tým, že ho vyberiete.

Ak chcete začať nové vyhľadávanie, vyberte položku **Voľby > Nové vyhľadávanie**.

Ak chcete otvoriť webovú lokalitu podcastu, vyberte položku **Voľby > Otvoriť web. stránku** (služba siete).

Ak si chcete pozrieť detailné informácie o podcaste, vyberte položku **Voľby > Popis**.

Ak chcete odoslať vybraný podcast do iného kompatibilného zariadenia, vyberte položku **Voľby > Poslať**.

## Adresáre

Adresáre vám pomôžu vyhľadať nové časti podcastov, ktoré chcete vyžiadať.

Ak chcete otvoriť adresáre, stlačte tlačidlo  a vyberte položku **Hudba > Podcasting > Adresáre**.

Obsahy adresárov sa menia. Vyberte požadovaný priečinok adresárov na aktualizáciu (služba siete). Keď



je aktualizácia dokončená, zmení sa sfarbenie priečinka.

Adresáre môžu obsahovať top podcasty, zoradené podľa popularity, alebo tématické priečinky.

Ak chcete otvoriť požadovanú tému priečinka, vyberte ju a potom položku **Otvor**. Zobrazí sa zoznam podcastov.

Ak si chcete vyžiadať Podcast, vyberte názov a položku **Aktualizovať**. Po vyžiadaní častí podcastu si ich v menu podcastu môžete načítať, usporiadať a prehrať.

Ak chcete pridať nový adresár alebo priečink, vyberte položku **Voľby** > **Nové** > **Webový adresár** alebo **Zložka**. Vyberte názov, URL adresu súboru s príponou .opml (jazyk procesora) a položku **Hotovo**.

Ak chcete upraviť vybraný priečink, webové odkazy alebo webové adresáre, vyberte položku **Voľby** > **Upraviť**.

Ak chcete importovať súbor s príponou .opml uložený v telefóne, vyberte položku **Voľby** > **Importovať súb. OPML**. Vyberte umiestnenie súboru a importujte ho.

Ak chcete odoslať adresárový priečink pomocou multimediálnej správy alebo pomocou pripojenia Bluetooth, vyberte priečink a položku **Voľby** > **Poslať**.

Keď prijmete správu so súborom s príponou .opml pomocou pripojenia Bluetooth, súbor otvorte a uložte

ho v priečinku **Prijaté** v adresároch. Otvorte priečink, aby ste mohli vyžiadať niektorý z odkazov, ktorý chcete pridať k podcastom.

## Načítania

Po vyžiadaní častí podcastu si ich v menu podcastu môžete načítať, usporiadať a prehrať v **Podcasty**.

Ak si chcete prezrieť podcasty, ktoré ste si vyžiadali, vyberte položku **Podcasting** > **Podcasty**.

Ak si chcete prezrieť individuálne názvy častí (časť je určitý multimediálny súbor podcastu), vyberte názov podcastu.

Ak chcete spustiť načítanie, vyberte názov časti. Ak chcete načítať alebo pokračovať v načítaní vybraných alebo označených častí, vyberte položku **Načítať**. Naraz môžete načítavať viac častí.

Ak chcete prehrať časť podcastu počas načítavania alebo po čiastočnom načítaní, vyberte podcast a položku **Voľby** > **Prehrať ukážku**.

Úpne načítané podcasty možno nájsť v priečinku **Podcasty**, no nezobrazia sa, kým sa knižnica neaktualizuje.

## Prehrávanie a usporiadanie podcastov

Ak chcete zobrazíť dostupné časti vybraného podcastu, v ponuke **Podcasty** vyberte položku **Otvoriť**. Pod

každou časťou uvidíte formát a veľkosť súboru a čas načítania.

Keď je celý podcast načítaný a chcete prehrať celú časť, vyberte ju a možnosť **Prehrať**.

Ak chcete aktualizovať vybraný podcast alebo označené podcasty novou časťou, vyberte položku **Vol'by > Aktualizovať**.

Aktualizáciu zastavíte výberom položky **Vol'by > Zastaviť aktualizáciu**.

Ak chcete zadaním adresy URL pridať nový podcast, vyberte položku **Vol'by > Nový podcast**. Ak nie je v prístroji definované miesto prístupu alebo ak sa počas paketového dátového spojenia zobrazí žiadosť o zadanie mena používateľa a hesla, obráťte sa na poskytovateľa služieb.

Ak chcete upraviť adresu URL vybraného podcastu, vyberte položku **Vol'by > Upraviť**.

Ak chcete načítaný podcast alebo označené podcasty vymazať z prístroja, vyberte položku **Vol'by > Vymazať**.

Ak chcete vybraný podcast alebo označené podcasty odoslať inému kompatibilnému zariadeniu v multimediálnej správe alebo cez pripojenie Bluetooth vo formáte súborov .opml, vyberte položku **Vol'by > Poslať**.

Ak chcete naraz aktualizovať, vymazať alebo odoslať skupinu vybraných podcastov, vyberte položku

**Vol'by > Označiť/Neoznačiť**, označte požadované podcasty a výberom položky **Vol'by** vyberte požadovanú činnosť.

Ak chcete otvoriť webovú stránku podcastu (služba siete), vyberte položku **Vol'by > Otvoriť web stránku**.

Niektoré podcasty umožňujú komunikáciu s ich tvorcami prostredníctvom komentárov a hlasovania. Ak sa chcete pripojiť na internet a napísať komentár alebo hlasovať, vyberte položku **Vol'by > Zobrazíť komentáre**.

## Aplikácie služby Rádio

Stlačte tlačidlo , vyberte položku **Hudba > Rádio** a možnosť **Visual Radio** alebo **Internetové rádio**.

## Visual Radio

Aplikáciu Rádio možno používať ako tradičné FM rádio s automatickým ladením a ukladaním staníc do predvolieb. Ak si naladíte stanice, ktoré podporujú službu Visual Radio service (služba siete), môžete na displeji súčasne sledovať informácie súvisiace s rozhlasovým programom.

Rádio podporuje funkciu Radio Data System (RDS). Rozhlasové stanice podporujúce funkciu RDS môžu zobrazovať informácie, ako napríklad názov stanice. Ak je aktivovaná v nastaveniach, funkcia RDS sa v

prípade slabého príjmu tiež pokúsi vyhľadať alternatívnu frekvenciu pre aktuálnu stanicu.

po prvom otvorení aplikácie Rádio sa otvorí sprievodca a pomôže vám uložiť miestne rádiové stanice (služba siete).

Ak nemáte k službe Visual Radio prístup, je možné, že operátori a rozhlasové stanice vo vašom regióne túto službu nepodporujú.



## Počúvanie rádia

FM rádio potrebuje anténu nezávislú od antény bezdrôtového prístroja. Aby FM rádio správne fungovalo, musí byť k prístroju pripojený kompatibilný headset alebo iné príslušenstvo.



Stlačte tlačidlo  a vyberte položku **Hudba > Rádio > Visual Radio**.

Kvalita rozhlasového vysielania závisí od pokrytia signálom rozhlasovej stanice v danom regióne.

Počas počúvania rádia môžete volať alebo prijímať hovory. Počas hovoru sa zvuk rádia vypne.

Ak chcete spustiť vyhľadávanie staníc, vyberte položku  alebo .

Ak chcete zmeniť frekvenciu manuálne, vyberte položku **Vol'by > Manuálne ladenie**.

Ak už máte stanice uložené vo svojom zariadení a chcete medzi nimi postupne prechádzať, vyberte položku  alebo .

Ak chcete nastaviť hlasitosť, stlačte tlačidlo hlasitosti.



**Výstraha:** Počúvajte hudbu pri rozumnej hlasitosti. Dlhodobé pôsobenie vysokej hlasitosti vám môže poškodiť sluch. Keď je zapnutý reproduktor, nedržte prístroj pri uchu, pretože hlasitosť môže byť veľmi vysoká.

Ak chcete počúvať rádio cez reproduktor, vyberte položku **Vol'by > Zapnúť reproduktor**.

Ak chcete zobrazíť stanice dostupné v danej lokalite, vyberte položku **Vol'by > Adresár staníc** (služba siete).

Ak chcete uložiť práve naladenú stanicu do zoznamu staníc, vyberte položku **Vol'by > Uložiť stanicu**.

Ak chcete otvoriť zoznam uložených staníc, vyberte položku **Vol'by > Stanice**.

Ak sa chcete vrátiť do pohotovostného režimu a nechať rádio FM hrať na pozadí, vyberte položku **Vol'by > Prehrať na pozadí**.

## Zobrazenie vizuálneho obsahu

Ak chcete skontrolovať dostupnosť a náklady a predplatiť si službu, kontaktujte poskytovateľa služieb.

Ak si chcete pozrieť dostupný vizuálny obsah pri počúvaní uloženej stanice, ktorá má ID vizuálnej služby, vyberte položku **Vol'by > Zapnúť vizuálnu službu**.

## Uložené stanice

Ak chcete otvoriť zoznam uložených staníc, vyberte položku **Voľby > Stanice**.

Ak chcete počúvať uloženú stanicu, vyberte položku **Voľby > Stanica > Počúvať**. Ak chcete zobraziť dostupný vizuálny obsah stanice so službou Visual Radio, vyberte položku **Voľby > Stanica > Zapnúť vizuálnu službu**.

Ak chcete zmeniť podrobnosti o stanici, vyberte položku **Voľby > Stanica > Upraviť**.

## Nastavenie služby Visual Radio

Stlačte tlačidlo  a vyberte položku **Hudba > Rádio > Visual Radio > Voľby > Nastavenia**.

- **Alternatívne frekvencie** — ak je príjem slabý a chcete automaticky vyhľadávať alternatívnu frekvenciu, vyberte položku **Aut. vyhľad. zapnuté**.
- **Autoštart služby** — ak chcete, aby sa služba Visual Radio spúšťala automaticky pri výbere uloženej stanice, ktorá túto službu poskytuje, vyberte položku **Áno**.
- **Miesto prístupu** — vyberte miesto prístupu, ktoré sa používa pre dátové spojenie. Ak chcete používať aplikáciu ako FM rádio, miesto prístupu nepotrebuje.
- **Aktuálny región** — vyberte región, v ktorom sa práve nachádzate. Toto nastavenie sa zobrazí, iba

ak ste sa pri spustení aplikácie nenachádzali v oblasti pokrytia siete.

## Nokia Internetové rádio

Prostredníctvom aplikácie Nokia Internetové rádio (služba siete) možno počúvať dostupné rádiové stanice cez internet. Ak chcete počúvať dostupné rádiové stanice, musíte mať v prístroji definované miesto prístupu pre sieť WLAN alebo paketové dátové spojenie. Počúvanie staníc môže vyžadovať prenos veľkých objemov dát prostredníctvom siete poskytovateľa služieb. Odporúčaným typom pripojenia je sieť WLAN. Ak chcete pred použitím ďalších typov spojenia získať informácie o podmienkach a poplatkoch za dátové služby, obráťte sa na svojho poskytovateľa služieb. Paušálny program prenosu dát napríklad umožňuje prenos veľkého množstva dát za stanovený mesačný poplatok.

## Počúvanie internetových rádiových staníc

Stlačte tlačidlo  a vyberte položku **Hudba > Rádio > Internetové rádio**.



**Výstraha:** Počúvajte hudbu pri rozumnej hlasitosti. Dlhodobé pôsobenie vysokej hlasitosti vám môže poškodiť sluch. Keď je zapnutý reproduktor, nedržte prístroj pri uchu, pretože hlasitosť môže byť veľmi vysoká.

Ak chcete počúvať internetové rádiové stanice, postupujte takto:

1. Stanicu vyberte zo zložky **Oblúbené** alebo z adresára staníc alebo ju vyhľadajte podľa názvu v službe Nokia Internet Radio.

Ak chcete stanicu pridať manuálne, vyberte položku **Volby** > **Pridať stan. manuálne**. Prepojenia na stanice môžete tiež vyhľadávať prostredníctvom aplikácie Web. Kompatibilné prepojenia sa automaticky otvoria v aplikácii Internetové rádio.

2. Vyberte položku **Počúvať**.

Otvorí sa okno **Prehráva sa**, v ktorom sa zobrazia informácie o aktuálnej stanici a skladbe.

Ak chcete prehrávanie zastaviť, stlačte navigačné tlačidlo. Ak chcete prehrávanie obnoviť, opäť stlačte navigačné tlačidlo.

Ak chcete nastaviť hlasitosť, stlačte tlačidlo hlasitosti.

Ak chcete zobrazíť informácie o stanici, vyberte položku **Volby** > **Informácie o stanici** (nie je k dispozícii, ak ste stanicu uložili manuálne).

Ak počúvate stanicu uloženú v zložke **Oblúbené** a chcete počúvať predchádzajúcu alebo nasledujúcu uloženú stanicu, stlačte navigačné tlačidlo doľava alebo doprava.

## Obľúbené stanice

Ak chcete zobrazíť a počúvať svoje obľúbené stanice, stlačte tlačidlo  a vyberte položku **Hudba** > **Rádio** > **Internetové rádio** > **Oblúbené**.

Ak chcete stanicu pridať manuálne do zložky **Oblúbené**, vyberte položku **Volby** > **Pridať stan. manuálne**. Zadaťte webovú adresu stanice a názov, ktorý sa má zobrazíť v zozname obľúbených staníc.

Ak chcete do zložky **Oblúbené** pridať aktuálnu stanicu, vyberte položku **Volby** > **Pridať medzi Oblúbené**.

Ak chcete zobrazíť informácie o stanici, pohybovať sa v zozname staníc nahor alebo nadol alebo chcete stanicu vymazať zo zložky **Oblúbené**, vyberte položku **Volby** > **Stanica** a požadovanú možnosť.

Ak chcete zobrazíť len stanice, ktoré majú na začiatku názvu určité písmená alebo čísla, začnite zadávať príslušné znaky. Zobrazia sa vyhovujúce stanice.

## Vyhľadávanie staníc

Ak chcete vyhľadávať rádiové stanice prostredníctvom služby Nokia Internet Radio podľa mena, postupujte takto:

1. V hlavnom okne aplikácie vyberte položku **Vyhľadať**.
2. Do vyhľadávacieho poľa zadajte názov alebo začiatkové písmená stanice a vyberte položku **Vyhľadaj**.

Zobrazia sa vyhovujúce stanice.

Ak chcete počúvať stanicu, vyberte ju a potom vyberte položku **Počúvaj**.

Ak chcete uložiť stanicu do zložky **Oblíbené**, vyberte ju a potom vyberte položku **Voľby > Pridať medzi Oblíbené**.

Ak chcete uskutočniť nové vyhľadávanie, vyberte položku **Voľby > Opäť hľadať**.

## Adresár staníc

Stlačte tlačidlo  a vyberte položku **Rádio > Internetové rádio > Adresár staníc**.

Adresár staníc spravuje spoločnosť Nokia. Ak chcete počúvať internetové rádiové stanice, ktoré sa nenachádzajú v adresári staníc, pridajte informácie o stanici manuálne alebo prostredníctvom aplikácie Web vyhľadajte na internete odkazy na stanice.

Vyberte kritérium, podľa ktorého chcete dostupné stanice zoradiť:

- **Prehliadať podľa žánru** — zobrazte žánre dostupných rádiových staníc.
- **Prehliadať podľa jazyka** — zobrazte jazyky, v ktorých stanice vysielajú.
- **Prehliadať podľa krajiny** — zobrazte krajiny, v ktorých stanice vysielajú.
- **Najobľúbenejšie stanice** — zobrazte najobľúbenejšie stanice v adresári.

## Nastavenia internetového rádia

Stlačte tlačidlo  a vyberte položku **Hudba > Rádio > Internetové rádio > Voľby > Nastavenia**.

Ak chcete vybrať predvolené miesto prístupu na pripojenie k sieti, vyberte položku **Predvol. miesto prístupu** a z ponuky dostupných možností. Ak chcete, aby prístroj vždy po otvorení aplikácie žiadal údaje o mieste prístupu, vyberte položku **Vždy žiadať**.

Ak chcete zmeniť rýchlosť pripojenia pre rozličné typy pripojení, vyberte z ponuky týchto možností:

- **Bit. rýchlosť pripoj. GPRS** — pre paketové dátové spojenia GPRS.
- **Bit. rýchlosť pripojenia 3G** — pre paketové dátové spojenia 3G.
- **Bit. rýchlosť pripoj. Wi-Fi** — pre pripojenia prostredníctvom siete WLAN.

Kvalita rozhlasového vysielania závisí od vybranej rýchlosti pripojenia. Čím je rýchlosť vyššia, tým kvalitnejšie je vysielanie. Ak chcete predísť ukladaniu do medzipamäte, použite najvyššiu kvalitu iba s vysokorýchlostným pripojením.

# Foto-Video

## O fotoaparáte

Prístroj Nokia N78 má dva fotoaparáty. Hlavný fotoaparát s vysokým rozlíšením (do 3,2 Mpix) sa nachádza na zadnej časti prístroja. Sekundárny fotoaparát s nižším rozlíšením sa nachádza na prednej strane prístroja. Obidva fotoaparáty možno použiť na fotografovanie i nahrávanie videoklipov.

Váš prístroj podporuje snímanie obrazu s rozlíšením 2 048 x 1 536 pixlov. Rozlíšenie obrázkov v týchto materiáloch môže pôsobiť odlišne.

Snímky a videoklipy sa automaticky ukladajú v aplikácii Fotografie. [Pozrite si „Fotografie“ str. 74.](#)

Fotoaparáty vytvárajú snímky vo formáte .jpeg. Videoklipy sa zaznamenávajú v súborovom formáte MPEG-4 s príponou .mp4, prípadne v súborovom formáte 3GPP s príponou .3gp (kvalita pre zdieľanie). [Pozrite si „Nastavenia videa“ str. 72.](#)

Ak chcete uvoľniť pamäť pre nové fotosnímky a videoklipy, preneste súbory do kompatibilného počítača napríklad pomocou kompatibilného dátového kábla USB a vymažte súbory z prístroja. Na prístroji sa zobrazí informácia, že je pamäť plná, a otázka, či chcete zmeniť používanú pamäť.

Fotosnímky alebo videoklipy môžete odoslať v multimediálnej správe, ako e-mailovú prílohu alebo

pomocou iných typov pripojenia, napríklad pomocou pripojenia Bluetooth alebo bezdrôtovej siete LAN. Môžete ich tiež preniesť do kompatibilného albumu on-line. [Pozrite si „Zdieľanie fotosnímkov a videoklipov online“ str. 82.](#)

## Aktivácia hlavného fotoaparátu

Ak chcete aktivovať hlavný fotoaparát, stlačte a podržte tlačidlo snímania. Ak chcete aktivovať hlavný fotoaparát, keď je už otvorený v pozadí, stlačte a podržte tlačidlo snímania.

Ak chcete hlavný fotoaparát zatvoriť, vyberte položku **Ukončiť**.

## Fotosnímanie

### Indikátory fotoaparátu pri statických snímkach

Hľadáček fotoaparátu pri statických snímkach zobrazuje tieto informácie:



- 1 — Indikátor režimu snímania
- 2 — Aktívny panel s nástrojmi. Panel s nástrojmi sa počas snímania nezobrazuje. [Pozrite si „Aktívny panel s nástrojmi“ str. 64.](#)
- 3 — Indikátor úrovne nabitia batérie
- 4 — Indikátor rozlíšenia snímky
- 5 — Počítadlo snímok zobrazuje odhadovaný počet snímok, ktoré možno odfotografovať s aktuálnym nastavením kvality fotosnímky a s používanou pamäťou.
- 6 — Indikátory pamäte prístroja (📷) a pamäteovej karty (💾) informujú, kam sa snímky ukladajú.
- 7 — Indikátor signálu GPS. [Pozrite si „Informácie o polohe“ str. 66.](#)

## Aktívny panel s nástrojmi

Aktívny panel s nástrojmi poskytuje skratky k rôznym položkám a nastaveniam pred odfotografovaním snímky alebo nahraním videoklipu a po ňom. Prejdite

na položky a vyberte ich stlačením navigačného tlačidla. Môžete tiež určiť podmienky zobrazenia aktívneho panela s nástrojmi na displeji.

Po zatvorení aplikácie Foto-Video sa nastavenia aktívneho panela s nástrojmi obnovia na pôvodné nastavenia.

Ak chcete, aby sa aktívny panel s nástrojmi zobrazil pred odfotografovaním snímky alebo nahraním videoklipu a po ňom, vyberte položku **Voľby > Zobrazit ikony**. Ak chcete aktívny panel s nástrojmi zobraziť len v prípade potreby, vyberte položku **Voľby > Skryt ikony**. Ak chcete aktívny panel s nástrojmi aktivovať, keď je skrytý, stlačte navigačné tlačidlo. Panel s nástrojmi sa zobrazí na päť sekúnd.

Pred odfotografovaním snímky alebo nahraním videoklipu vyberte na aktívnom paneli s nástrojmi z ponuky týchto možností:

 , ak chcete prepínať medzi videorežimom a fotorežimom,

 , ak chcete vybrať scénu,

 , ak chcete aktivovať režim blesku (len fotosnímky),

 , ak chcete aktivovať samospúšť (len fotosnímky), [Pozrite si „Vy na obrázku – samospúšť“ str. 68.](#)

 , ak chcete aktivovať sekvenčný režim (len fotosnímky), [Pozrite si „Snímanie záberov v sekvencii“ str. 67.](#)

 , ak chcete vybrať farebný efekt,



 , ak chcete zobrazit' alebo skryt' mriežku hľadáča (len fotosnímky),

 , ak chcete nastaviť vyváženie bielej,

 , ak chcete nastaviť vyváženie expozície (len fotosnímky),

 , ak chcete nastaviť ostrosť (len fotosnímky),

 , ak chcete prispôbiť jas (len fotosnímky),

 , ak chcete nastaviť kontrast (len fotosnímky),

 , ak chcete nastaviť svetelnú citlivosť (len fotosnímky).

Ikony sa menia v závislosti od príslušného nastavenia.

Oloženie snímky môže trvať dlhšie, ak ste upravovali nastavenia priblíženia, osvetlenia alebo farieb.

Dostupné možnosti sa líšia v závislosti od režimu snímania a aktívneho okna. [Pozrite si „Po zachytení snímky“ str. 66.](#) [Pozrite si „Po nahraní videoklipu“ str. 70.](#) Aktívny panel s nástrojmi ponúka v aplikácii Fotografie rôzne možnosti. [Pozrite si „Aktívny panel s nástrojmi“ str. 76.](#)

## Fotosnímanie

Niekoľko užitočných rád pri fotosnímaní:

- Fotoaparát používajte oboma rukami, aby ste zabránili chveniu.
- Rozlíšenie digitálne priblíženej snímky je nižšie než rozlíšenie nepriblíženej snímky.

- Ak počas krátkeho časového úseku nestlačíte žiadne tlačidlo, fotoaparát prejde do režimu šetriaceho batériu. Ak chcete pokračovať vo fotosnímaní, stlačte spúšť.

Pri fotosnímaní postupujte takto:

1. Ak je vo fotoaparáte aktívny režim videonímania, na aktívnom paneli s nástrojmi vyberte režim fotosnímania.
2. Ak chcete zamerať objekt, dopoly stlačte spúšť (iba hlavný fotoaparát; nie je dostupné pre režimy na šírku ani pre športové scény). [Pozrite si „Aktívny panel s nástrojmi“ str. 64.](#) Na displeji sa zobrazí zelený indikátor zaostrenia. Ak nie je zaostrené, zobrazí sa červený indikátor zaostrenia. Uvoľnite spúšť a znova ju dopoly stlačte. Záber možno nasnímať i bez zaostrenia.
3. Ak chcete nasnímať záber, stlačte spúšť. Nehýbte prístrojom, kým sa snímka neuloží a kým sa na displeji nezjaví výsledná snímka.



Pri fotosnímaní záber zväčšíte alebo zmenšíte pomocou tlačidla Zoom na prístroji.

Ak chcete aktivovať predný fotoaparát, vyberte položku **Voľby** > **Druhé Foto-Video**. Ak chcete nasnímať záber, stlačte navigačné tlačidlo. Ak chcete

záber zväčšiť alebo zmenšiť, stlačte navigačné tlačidlo nahor alebo nadol.



Ak chcete fotoaparát nechať aktívny na pozadí a použiť iné aplikácie, stlačte tlačidlo . Ak sa chcete vrátiť do režimu fotoaparátu, stlačte a podržte spúšť.

## Informácie o polohe

Do detailov nasnímaného materiálu môžete automaticky pridávať informácie o polohe nasnímania.

Ak chcete do nasnímaného materiálu pridávať informácie o polohe, v aplikácii Foto-Video vyberte položku **Voľby** > **Nastavenia** > **Zaznamen. súradnice** > **Zapnutá**.



Indikátory informácií o polohe v spodnej časti displeja:

-  — informácie o polohe sú nedostupné. Systém GPS ostane v pozadí zapnutý niekoľko minút. Ak sa nadviaže spojenie so satelitom a indikátor sa počas tejto doby zmení na , všetky snímky a videoklipy nasnímané v tomto čase sa označia na základe informácie o určení polohy prijatej zo systému GPS.
-  — informácie o polohe sú dostupné. Informácie o polohe sa pridávajú k detailom súborov.



[Pozrite si „Nastavenia fotoaparátu pri statických snímkach“ str. 71.](#)

## Po zachytení snímky

Po zachytení snímky vyberte na aktívnom paneli s nástrojmi z ponuky týchto možností (k dispozícii, iba ak je v nastaveniach fotoaparátu zapnutá možnosť **Ukázať zachytenú snímku**):

- Ak si snímku nechcete ponechať, vyberte položku **Vymaž** .
- Ak chcete poslať snímku v multimediálnej správe, ako e-mailovú prílohu alebo pomocou iných typov pripojenia, napríklad pomocou pripojenia Bluetooth, stlačte tlačidlo **Volat'** alebo vyberte položku **Poslať** . [Pozrite si „Písanie a odosielanie správ“ str. 120.](#)

Ak práve prebieha hovor, vyberte položku **Poslať volajúcemu** .

- Ak chcete pridať snímku do albumu, vyberte položku **Pridať do albumu** .
- Ak si chcete pozrieť informácie o snímke, vyberte položku **Detaily** .
- Ak chcete snímku odoslať do kompatibilného albumu on-line, vyberte položku  (dostupné len vtedy, ak máte pre album vytvorené konto). [Pozrite si „Zdieľanie fotosnímkov a videoklipov online“ str. 82.](#)

Ak chcete použiť snímku ako tapetu v aktívnom pohotovostnom režime, vyberte položku **Voľby** > **Nastaviť ako tapetu**.

Ak chcete nastaviť snímku ako snímku volajúceho kontaktu, vyberte položku **Voľby > Prideliť kontaktu**.

Ak sa chcete vrátiť do režimu hľadáča a urobiť novú snímku, stlačte spúšť.

## Blesk

Blesk možno použiť iba s hlavným fotoaparátom.

Fotoaparát prístroja je vybavený LED fotobleskom na fotografovanie pri slabom osvetlení. Pre nastavenia fotoaparátu pri statických snímkach sú k dispozícii tieto režimy blesku: **Automatický** (⚡), **Red. červ. očí** (👁), **Zapnutý** (🔋) a **Vypnutá** (🔌).

Ak chcete zmeniť režim blesku, na aktívnom paneli s nástrojmi vyberte požadovaný režim blesku.

## Režimy scén

Režimy scén ponúka iba hlavný fotoaparát.

Režimy scén pomáhajú vybrať správne nastavenie farieb a osvetlenia v danom prostredí. Nastavenia každej scény sú optimalizované, aby vyhovovali konkrétnemu štýlu alebo prostrediu.

V režime fotosnímania je ako predvolená nastavená scéna **Automaticky** a v režime videoklipov **Automaticky** (obe označené ikonou **A**).

Ak chcete zmeniť režim scény, na aktívnom paneli s nástrojmi vyberte možnosť **Režim záberu** a želaný režim.

Ak chcete režim scény prispôbiť určitému prostrediu, prejdite na položku **Definuje použív.** a vyberte možnosť **Voľby > Zmeniť**. Vo vlastnej scéne môžete meniť rôzne nastavenia osvetlenia a farieb. Ak chcete kopírovať nastavenia iného režimu scény, vyberte položku **Podľa režimu záberu** a požadovanú scénu. Ak chcete uložiť zmeny a vrátiť sa do zoznamu scén, stlačte tlačidlo **Späť**. Ak chcete aktivovať vlastnú scénu, prejdite na možnosť **Definuje použív.**, stlačte posúvacie tlačidlo a vyberte položku **Zvoliť**.

## Snímanie záberov v sekvencii

Sekvenčný režim ponúka iba hlavný fotoaparát.

Ak chcete nastaviť snímanie záberov v sekvencii (ak je k dispozícii dostatok pamäte), na aktívnom paneli s nástrojmi vyberte položku **Sekvenčný režim**.

Ak chcete spustiť snímanie v rýchlej sekvencii, vyberte položku **Zhluk** a stlačte a podržte spúšť. Prístroj bude snímať zábery, až kým neuvolníte tlačidlo alebo kým sa neminie dostupná pamäť. Ak spúšť stlačíte krátko, prístroj nasníma šesť záberov v sekvencii.

Ak chcete nasnímať dva alebo viac záberov v určených intervaloch, vyberte požadovaný časový interval. Ak chcete nasnímať zábery, stlačte spúšť. Snímanie

záberov zastavíte výberom položky **Zruš**. Počet nasnímaných záberov závisí od dostupnej pamäte.

Nasnímané zábery sa zobrazia v mriežke na displeji. Ak chcete zobraziť záber, stlačte navigačné tlačidlo. Ak ste použili nastavenie určitého časového intervalu, na displeji sa zobrazí posledná zachytená snímka.

Sekvenčný režim môžete použiť i v kombinácii so samospúšťou.

Ak sa chcete znova otvoriť hľadáčik v režime série snímok, stlačte spúšť.

Ak chcete sekvenčný režim vypnúť, na aktívnom paneli s nástrojmi vyberte položku **Sekvenčný režim** > **Jedna snímka**.

## Vy na obrázku – samospúšť

Samospúšť je dostupná iba v hlavnom fotoaparáte. Keď potrebujete zdržať expozíciu, aby ste sa mohli sami zaradiť do fotografovanej scény, použite samospúšť.

Ak chcete nastaviť časový úsek pre samospúšť, na aktívnom paneli s nástrojmi vyberte položku **Samospúšť** > **2 sekundy, 10 sekúnd** alebo **20 sekúnd**.

Samospúšť aktivujete stlačením tlačidla **Aktivuj**. Kým je časovač aktívny, prístroj pípa, a tesne pred nasnímaním fotografie obdĺžnik bliká. Po uplynutí nastaveného času fotoaparát urobí fotografiu.

Ak chcete vypnúť samospúšť, na aktívnom paneli s nástrojmi vyberte položku **Samospúšť** > **Vypnuté**.



**Tip:** Ak chcete dosiahnuť lepšiu stabilitu prístroja počas fotografovania, na aktívnom paneli s nástrojmi vyberte položku **Samospúšť** > **2 sekundy**.

## Tipy na fotografovanie kvalitných fotografií

### Kvalita fotosnímky

Použite vhodnú kvalitu fotosnímky. Fotoaparát má niekoľko režimov kvality fotosnímky. Ak sa chcete mať istotu, že fotoaparát sníma v najlepšej dostupnej kvalite, použite najvyššie nastavenie. Avšak neprehliadnite, že obrázky v lepšej kvalite si vyžadujú viac pamäťového miesta. Pri multimediálnej správe (MMS) a e-mailových prílohách bude možno potrebné použiť režim najnižšej kvality fotosnímky, optimalizovaný pre odosielanie MMS. Kvalitu môžete definovať v nastaveniach fotoaparátu. [Pozrite si „Nastavenia fotoaparátu pri statických snímkach“ str. 71.](#)

### Pozadie

Použite jednoduché pozadie. Pri portrétach a ostatných obrázkoch s postavami sa snažte nemať objekt pred preplneným, komplexným pozadím, ktoré môže odvádzať pozornosť od objektu. Keď to podmienky dovoľujú, radšej zmeňte polohu

fotoaparátu alebo objektu. Aby ste získali jasnejšie portréty, presuňte fotoaparát bližšie k objektu.

## Hĺbka

Keď fotografujete krajinu a scenérie, záber bude mať pôsobivejšiu hĺbku, ak do neho zahrniete objekt v popredí. Ak je objekt v popredí príliš blízko fotoaparátu, môže byť rozmazaný.

## Svetelné podmienky

Zmena zdroja, množstva a smeru svetla môže fotografie dramaticky zmeniť. Tu sú niektoré typické svetelné podmienky:

- Zdroj svetla za objektom - Neumiestňujte objekt pred silný zdroj svetla. Ak je zdroj svetla za objektom alebo je viditeľný na displeji, výsledný obrázok môže mať slabý kontrast, môže byť príliš tmavý a môže obsahovať nežiaduce svetelné efekty.
- Bočne osvetlený objekt - Silné bočné osvetlenie vytvára dramatický efekt, no môže byť príliš ostré a vytvorí príliš ostrý kontrast.
- Zdroj svetla pred objektom - Ostré slnečné svetlo môže spôsobiť, že osoby v zábere privrú oči. Aj kontrast môže byť príliš vysoký.
- Optimálne osvetlenie je v situáciách, kde je dostatok rozptýleného, mäkkého svetla, napríklad počas jasného, čiastočne zamračeného dňa, alebo za slnečného počasia v tieni stromov.

# Nahrávanie videoklipu

## Indikátory nahrávania videa

Hľadáčik pri snímaní videoklipov zobrazuje tieto informácie:



- 1 — Indikátor režimu snímania
- 2 — Indikátor zapnutej funkcie stlmenia zvuku
- 3 — Aktívny panel s nástrojmi (počas nahrávania sa nezobrazuje). [Pozrite si „Aktívny panel s nástrojmi“ str. 64.](#)
- 4 — Indikátor úrovne nabitia batérie
- 5 — Indikátor kvality videoklipu. Ak chcete zmeniť toto nastavenie, vyberte položku **Voľby > Nastavenia > Kvalita videa**.
- 6 — Typ súboru videoklipu
- 7 — Dostupný čas na snímání. Počas snímání indikátor dĺžky videoklipu zobrazuje aj uplynutý a zostávajúci čas.

8 — Umiestnenie, kam sa videoklip uloží

9 — Indikátor signálu GPS. [Pozrite si „Informácie o polohe“ str. 66.](#)

Ak chcete zobrazit' všetky indikátory hľadáča, vyberte položku **Voľby** > **Zobraziť ikony**. Vyberte položku **Skryť ikony**, ak chcete zobrazit' iba indikátory stavu videoklipu, prípadne ak počas nahrávania chcete zobrazit' zostávajúci čas, panel priblíženia počas priblíženia obrazu a výberové tlačidlá.

## Nahrávanie videoklipov

1. Ak je vo fotoaparáte aktívny režim videosnímania, na aktívnom paneli s nástrojmi vyberte režim videosnímania.
2. Snímanie spustíte stlačením spúšte. Zobrazí sa červená ikona snímania (●) a zaznie tón.
3. Ak chcete kedykoľvek prerušiť snímanie, stlačte tlačidlo **Preruš**. Ak chcete v snímaní pokračovať, vyberte položku **Pokračuj**. Ak snímanie prerušíte a minútu nestlačíte žiadne tlačidlo, snímanie sa zastaví.

Snímaný objekt môžete priblížiť alebo oddaliť stlačením tlačidla Zoom na prístroji.

4. Snímanie zastavíte stlačením spúšte. Videoklip sa automaticky uloží v aplikácii Fotografie. Maximálna dĺžka videoklipu v kvalite na zdieľanie je približne 30 sekúnd a s inými nastaveniami kvality až 90 minút.



Ak chcete aktivovať predný fotoaparát, vyberte položku **Voľby** > **Druhé Foto-Video**. Nahrávanie videoklipov spustíte stlačením navigačného tlačidla. Ak chcete záber zväčšiť alebo zmenšiť, stlačte navigačné tlačidlo nahor alebo nadol.

## Po nahraní videoklipu

Po nahraní videoklipu vyberte na aktívnom paneli s nástrojmi z ponuky týchto možností (k dispozícii, iba ak je položka **Ukázať zachytené video** v nastaveniach videa nastavená na možnosť **Zapnutá**):

- Ak chcete prehrať videoklipy ihneď po ich nahratí, vyberte položku **Prehrať** (▶).
- Ak si videoklipy nechcete ponechať, vyberte položku **Vymaž** (🗑).
- Ak chcete poslať videoklip v multimediálnej správe, ako e-mailovú prílohu alebo pomocou iných typov pripojenia, napríklad pomocou pripojenia Bluetooth, stlačte tlačidlo **Volat'** alebo vyberte položku **Poslať** (✉). [Pozrite si „Písanie a odosielanie správ“ str. 120.](#) [Pozrite si „Odosielanie dát cez pripojenie Bluetooth“ str. 109.](#) Táto možnosť nie je dostupná počas prebiehajúceho hovoru. Videoklipy uložené vo formáte MPEG-4 možno nebudete môcť poslať v multimediálnych správach.

Videoklip môžete tiež poslať osobe, s ktorou telefonujete. Vyberte položku **Poslať volajúcemu** (✉) (dostupné len počas hovoru).

- Ak chcete pridať videoklip do albumu, vyberte položku **Pridať do albumu** 
- Ak si chcete pozrieť informácie o videoklipe, vyberte položku **Detaily** 
- Ak chcete videoklip odoslať do kompatibilného albumu online, vyberte položku  (dostupné len vtedy, ak máte vytvorené konto pre kompatibilný album online). [Pozrite si „Zdieľanie fotosnímkov a videoklipov online“ str. 82.](#)
- Ak sa chcete vrátiť do režimu hľadáča a nahráť nový videoklip, stlačte tlačidlo snímania.

## Nastavenia fotoaparátu

K dispozícii sú dva typy nastavení fotoaparátu: konfiguračné a hlavné nastavenia. Konfiguračné nastavenia sa po zatvorení aplikácie Foto-Video obnovia na pôvodné hodnoty, ale hlavné nastavenia zostanú nezmenené, kým ich nezmeníte sami. Ak chcete upraviť konfiguračné nastavenia, použite voľby na aktívnom paneli s nástrojmi. [Pozrite si „Nastavenia farieb a osvetlenia“ str. 72.](#) Ak chcete zmeniť hlavné nastavenia, v režime fotosnímania alebo videa vyberte položku **Voľby > Nastavenia.**

## Nastavenia fotoaparátu pri statických snímkach

Ak chcete zmeniť hlavné nastavenia, v režime videosnímania vyberte položku **Voľby > Nastavenia** a jednu z nasledujúcich možností:

- **Kvalita snímky** — nastavenie rozlíšenia. Čím vyššiu kvalitu fotosnímky vyberiete, tým viac miesta v pamäti obrázky zaberú.
- **Pridať do albumu** — uloženie snímky do albumu v aplikácii Fotografie.
- **Zaznamen. súradnice** — ak chcete ku každému súboru fotosnímky pridať súradnice polohy GPS, vyberte položku **Zapnutá**. Príjem signálu GPS môže trvať dlhšie alebo nemusí byť vôbec dostupný. [Pozrite si „Informácie o polohe“ str. 66.](#)
- **Ukázať zachytenú snímku** — Vyberte, či sa má po odfotohovaní snímka zobrazit' alebo či sa má hneď pokračovať vo fotohovaní.
- **Predvolený názov snímky** — zadajte predvolený názov nasnímaných snímok.
- **Rozšírené dig. priblíženie** — Položka **Zapnuté (plynule)** umožňuje, aby boli stupne priblíženia medzi digitálnym a rozšíreným digitálnym priblížením plynulé. Položka **Zapnuté (preruš.)** umožňuje, aby boli stupne priblíženia digitálnym a rozšíreným digitálnym priblížením prerušované. Položka **Vypnutá** umožňuje obmedzené priblíženie so zachovaním rozlíšenia snímky. Rozšírené

priblíženie sa používa len vtedy, keď je priblíženie predmetu dôležitejšie ako konečná kvalita snímky. Celkové rozlíšenie digitálne priblíženej snímky je vždy nižšie ako rozlíšenie nepriblíženej snímky.

- **Tón pri zachytení** — ak chcete nastaviť tón, ktorý zaznie po odfotohrovaní snímky.
- **Použitá pamäť** — ak chcete vybrať miesto, kam chcete snímky uložiť.
- **Obnoviť nast. Foto-Video** — umožňuje obnoviť predvolené nastavenia fotoaparátu.

## Nastavenia farieb a osvetlenia

Na aktívnom paneli s nástrojmi vyberte jednu z týchto možností:

- **Režim blesku** (☑) (len snímky) — vyberte požadovaný režim blesku.
- **Farebný tón** (☑) — Vyberte farebný efekt.
- **Vyváženie bielej** (☑) — Vyberte aktuálne svetelné podmienky. Táto funkcia umožní fotoaparátu presnejšie reprodukovat' farby.
- **Kompenzácia expozície** (☑) (len snímky) — ak fotografujete tmavý objekt na veľmi svetlom pozadí, napríklad na snehu, nastavte expozíciu na hodnotu +1 alebo +2, aby ste znížili jas pozadia. Ak fotografujete svetlé objekty na tmavom pozadí, nastavte hodnotu na -1 alebo -2.
- **Ostrosť** (☑) (len snímky) — nastavte ostrosť snímky.

- **Kontrast** (☑) (len snímky) — upravte rozdiely medzi najsvetlejšími a najtmavšími časťami fotosnímky.
- **Svetelná citlivosť** (☑) (len snímky) — zvýšte svetelnú citlivosť pri slabom osvetlení, aby sa znížilo riziko, že snímky budú príliš tmavé.

Obraz displeja sa mení podľa úprav nastavení.

Dostupné nastavenia sa menia podľa zvoleného fotoaparátu.

Nastavenia závisia od režimu snímania. Prepínanie medzi režimami nevynuluje definované nastavenia.

Po zatvorení aplikácie Foto-Video sa obnovia pôvodné nastavenia.

Ak vyberiete novú scénu, nastavenia farieb a osvetlenia nahradí vybraný režim scén. V prípade potreby môžete po výbere režimu scény nastavenia zmeniť.

## Nastavenia videa

Ak chcete zmeniť hlavné nastavenia, v režime videosnímania vyberte položku **Vol'by** > **Nastavenia** a jednu z nasledujúcich možností:

- **Kvalita videa** — nastavte kvalitu videoklipu. Ak chcete videoklip poslať prostredníctvom multimediálnej správy, vyberte položku **Zdieľanie**. Videoklip sa nasníma s rozlíšením QCIF, vo formáte 3GPP a s veľkosťou maximálne 300 kB (približne 30 sekúnd). Videoklipy uložené vo formáte MPEG-4



možno nebudete môcť posilať v multimediálnych správach.

- **Zaznamen. súradnice** — Ak chcete ku každému súboru pridať súradnice polohy GPS, vyberte položku **Zapnutá**. Príjem signálu GPS môže trvať dlhšie alebo signál GPS nie je dostupný. [Pozrite si „Informácie o polohe“ str. 66.](#)
- **Nahrávanie zvuku** — umožňuje vybrať, či sa má zaznamenať zvuk.
- **Pridať do albumu** — umožňuje pridať nahraný videoklip do požadovaného albumu v aplikácii Fotografie.
- **Ukázať zachytené video** — slúži na výber, či sa má po ukončení snímania zobrazit' prvá snímka videoklipu. Ak si chcete pozrieť celý videoklip, na aktívom paneli s nástrojmi vyberte položku **Prehrať** (hlavný fotoaparát) alebo položku **Voľby** > **Prehrať** (sekundárny fotoaparát).
- **Predvolený názov videa** — umožňuje zadať predvolený názov nahraného videoklipu.
- **Použitá pamäť** — umožňuje vybrať, kam chcete videoklipy uložiť.
- **Obnoviť nast. Foto-Video** — umožňuje obnoviť predvolené nastavenia fotoaparátu.

# Fotografie

## 0 aplikácii Fotografie

Stlačte tlačidlo , vyberte položku **Fotografie** a z ponuky nasledujúcich možností:

- **Nasnímané** — ak chcete zobrazíť všetky fotosnímky a videoklipy, ktoré ste nasníмали.
- **Mesiace** — ak chcete zobrazíť fotosnímky a videoklipy usporiadané podľa mesiaca, v ktorom boli nasnímané.
- **Albumy** — ak chcete zobrazíť predvolené albumy a albumy, ktoré ste vytvorili.
- **Menovky** — ak chcete zobrazíť menovky vytvorené pre jednotlivé položky.
- **Načítania** — ak chcete zobrazíť položky načítané z webu alebo prijaté v správe MMS alebo v e-mailovej správe.
- **Všetky** — ak chcete zobrazíť všetky položky.

Súbory uložené na kompatibilnej pamäťovej karte (ak je vložená) sú označené symbolom .

Ak chcete otvoriť súbor, stlačte navigačné tlačidlo. Videoklipy sa otvoria a prehrávajú v aplikácii RealPlayer. [Pozrite si „RealPlayer“ str. 114.](#)

Ak chcete skopírovať alebo presunúť súbory na iné miesto v pamäti, vyberte súbor, položku **Vol'by** >

**Presunúť a kopírovať** a z ponuky dostupných možností.

## Prezeranie fotosnímkov a videoklipov

Stlačte tlačidlo , vyberte položku **Fotografie** a jednu z týchto možností:

- **Všetky** — zobrazte všetky snímky a videoklipy.
- **Nasnímané** — zobrazte snímky a videoklipy nasnímané fotoaparátom vášho prístroja.
- **Načítania** — zobrazte načítané videoklipy a videoklipy uložené v aplikácii Videocentrum.

Fotosnímky a videoklipy vám môžu byť tiež odoslané v multimediálnych správach, v prílohách e-mailov alebo cez bezdrôtové pripojenie Bluetooth. Ak si chcete pozrieť prijatú fotosnímkov alebo videoklip v aplikácii Fotografie, musíte položku najskôr uložiť.

Súbory so snímkami a videoklipmi sú usporiadané v slučke podľa dátumu a času. Zobrazuje sa počet súborov. Jednotlivé súbory si môžete prezerat' posúvaním tlačidla doľava a

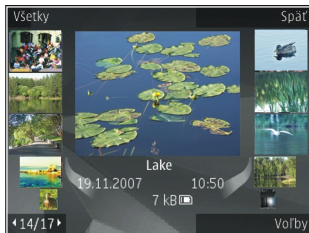

doprava. Ak si chcete prezerat' súbory v skupinách, posúvajte ho nahor alebo nadol. Ak je aktivované navigačné koliesko Navi, môžete si súbory prezriet' posúvaním prsta po okraji navigačného tlačidla.

Ak chcete otvoriť súbor, stlačte navigačné tlačidlo. Nastavená mierka zobrazenia sa neukladá.

Ak chcete niektorý videoklip alebo snímku upraviť, vyberte položku **Voľby** > **Upraviť**. [Pozrite si „Úprava fotosnímkov“ str. 78.](#)

Ak chcete zobraziť, kde bola fotosnímkovka označená symbolom  nasnímaná, vyberte položku **Voľby** > **Ukázat' na mape**.

Ak chcete snímky vytlačiť na kompatibilnej tlačiarni alebo ich uložiť na kompatibilnú pamäťovú kartu (ak je vložená) a vytlačiť neskôr, vyberte položku **Voľby** > **Tlačiť**. [Pozrite si „Tlač snímkov“ str. 81.](#) Ak chcete snímky presunúť do albumu a tlačiť neskôr, vyberte položku **Voľby** > **Pridať do albumu** > **Tlač. neskôr**.

## Zobrazenie a úpravy podrobností súborov

Ak chcete zobraziť a upraviť vlastnosti snímky alebo videoklipu, vyberte položku **Voľby** > **Detaily** > **Pozrieť a upraviť** a jednu z nasledujúcich možností:

- **Menovky** — obsahuje aktuálne používané menovky. Ak chcete do aktuálneho súboru pridať viac menoviek, vyberte možnosť **Prid..** [Pozrite si „Menovky“ str. 77.](#)
- **Popis** — ak chcete pridať neformátovaný popis súboru, vyberte toto pole.
- **Lokalita** — toto pole zobrazuje informácie o polohe GPS, ak sú k dispozícii.
- **Názov** — toto pole obsahuje miniatúrny obrázok súboru a aktuálny názov súboru. Ak chcete upraviť názov, vyberte toto pole.
- **Albumy** — zobrazuje, v ktorých albumoch sa nachádza aktuálny súbor.
- **Rozlíšenie** — zobrazuje veľkosť snímky v pixloch.
- **Trvanie** — zobrazuje dĺžku videoklipu.
- **Užívat. práva** — ak chcete zobraziť práva tohto súboru DRM, vyberte položku **Zobr..** [Pozrite si „Licencie“ str. 115.](#)

## Usporiadanie snímok a videoklipov

Súbory možno v aplikácii Fotografie usporiadať takto:

- Ak si chcete položky prezerat' v okne Menovky, označte ich menovkami. [Pozrite si „Menovky“ str. 77.](#)
- Ak si chcete položky prezerat' podľa mesiacov, vyberte položku **Mesiace**.
- Ak chcete vytvorit' album na uloženie položiek, vyberte položku **Albuny > Voľby > Nový album**.

Ak chcete pridať snímku alebo videoklip do albumu v aplikácii Fotografie, vyberte ju a na aktívnom paneli s nástrojmi vyberte položku **Pridať do albumu**. [Pozrite si „Albuny“ str. 76.](#)

Ak chcete vymazať snímku alebo videoklip, vyberte ju a na aktívnom paneli s nástrojmi vyberte položku **Vymazať**.

## Aktívny panel s nástrojmi







Aktívny panel s nástrojmi je k dispozícii len po výbere fotosnímky alebo videoklipu v okne.

Na aktívnom paneli s nástrojmi môžete prejsť nahor alebo nadol na rôzne položky a vybrať ich stlačením navigačného tlačidla. Dostupné voľby sa môžu líšiť

v závislosti od okna, v ktorom sa nachádzate, a tiež od toho, či ste vybrali fotosnímku alebo videoklip.

Ak chcete panel s nástrojmi skryť, vyberte položku **Voľby > Skryť ikony**. Ak chcete aktívny panel s nástrojmi aktivovať, keď je skrytý, stlačte navigačné tlačidlo.

Vyberte si z nasledujúcich možností:

-  prehratie vybrateho videoklipu.
-  odoslanie vybranej fotosnímky alebo videoklipu.
-  – ak chcete vybratú snímku alebo videoklip odoslať do kompatibilného albumu online (dostupné len vtedy, ak máte vytvorené konto pre kompatibilný album online). [Pozrite si „Zdieľanie fotosnímok a videoklipov online“ str. 82.](#)
-  – ak chcete vybratú položku pridať do albumu.
-  – ak chcete spravovať menovky a ďalšie vlastnosti vybratej položky.
-  vymazanie vybranej fotosnímky alebo videoklipu.

## Albuny

Snímky a videoklipy môžete pohodlne spravovať v albumoch. Ak chcete v aplikácii Fotografie zobrazit' zoznam albumov, v hlavnom okne vyberte položku **Albuny**.

Ak chcete v zozname albumov vytvoriť nový album, vyberte položku **Voľby** > **Nový album**.

Ak chcete do albumu v aplikácii Fotografie pridať obrázok alebo videoklip, prejdite na príslušný obrázok alebo videoklip a vyberte položku **Voľby** > **Pridať do albumu**. Otvorí sa zoznam albumov. Vyberte album, do ktorého chcete pridať obrázok alebo videoklip. Položka, ktorú ste pridali do albumu, sa naďalej zobrazuje v aplikácii **Fotografie**.

Ak chcete z albumu odstrániť súbor, otvorte album, prejdite na príslušný súbor a vyberte položku **Voľby** > **Odstrániť z albumu**.

## Menovky

Menovky používajte na organizovanie mediálnych položiek v aplikácii Fotografie. Menovky môžete vytvárať a vymazávať pomocou aplikácie Správca menoviek. Správca menoviek zobrazuje aktuálne používané menovky a počet položiek priradených každej menovke.

Ak chcete otvoriť Správca menoviek, vyberte snímku alebo videoklip a vyberte položku **Voľby** > **Detaily** > **Správca menoviek**.

Ak chcete vytvoriť menovku, vyberte položku **Voľby** > **Nová menovka**.

Ak chcete zobraziť zoznam v poradí od najčastejšie používaných menoviek, vyberte možnosť **Voľby** > **Najpoužívanejšie**.

Ak chcete zobraziť zoznam menoviek v abecednom poradí, vyberte možnosť **Voľby** > **Podľa abecedy**.

Ak chcete zobraziť vytvorené menovky, v hlavnom okne aplikácie Fotografie vyberte možnosť **Menovky**. Veľkosť názvu menovky zodpovedá počtu položiek, ku ktorým je menovka priradená. Ak chcete zobraziť všetky snímky priradené menovke, vyberte menovku.

Ak chcete snímke priradiť menovku, vyberte snímku a možnosť **Voľby** > **Pridať menovky**.

Ak chcete z menovky odstrániť snímku, otvorte menovku a vyberte možnosť **Voľby** > **Odstrániť z menovky**.

## Prezentácia

Ak chcete vaše snímky zobraziť ako prezentáciu, vyberte príslušnú snímku a výberom položky **Voľby** > **Prezentácia** > **Prehrať dopredu** alebo **Prehrať dozadu** spustíte prehrávanie prezentácie. Prezentácia sa spustí od vybratého súboru.

Ak chcete ako prezentáciu zobraziť len vybrané snímky, výberom položky **Voľby** > **Označiť/Odznačiť** > **Označiť** označte príslušné snímky. Prezentáciu spustíte výberom položky **Voľby** >

**Prezentácia** > **Prehrať dopredu** alebo **Prehrať dozadu**.

Vyberte si z nasledujúcich možností:

- **Pokračuj** — pokračovanie v prezentácii po prerušení.
- **Skonči** — ukončenie prezentácie.

Snímky si môžete prezerať posúvaním sa doprava alebo doľava.

Pred spustením prezentácie upravte nastavenia prezentácie. Vyberte položku **Voľby** > **Prezentácia** > **Nastavenia** a jednu z uvedených možností:

- **Hudba** — pridanie zvuku k prezentácii.
- **Skladba** — výber hudobného súboru zo zoznamu.
- **Oneskorenie snímok** — úprava rýchlosti prezentácie.
- **Prechod** — ak chcete, aby sa jednotlivé snímky v prezentácii plynulo striedali a aby sa náhodne zväčšovali a zmenšovali.

Ak chcete počas prezentácie nastaviť hlasitosť, použite tlačidlo **Hlasitosť** na bočnej strane prístroja.

## Úprava fotosnímkov

### Editor snímok

Ak chcete upraviť ofotografované snímky alebo snímky uložené v aplikácii Fotografie, vyberte položku **Voľby** > **Upraviť**. Otvorí sa editor snímok.

Ak chcete otvoriť mriežku, v ktorej môžete vybrať rôzne možnosti úprav označené malými ikonami, vyberte položku **Voľby** > **Použiť efekt**. Snímku môžete orezať alebo otočiť, nastaviť jas, farbu, kontrast a rozlíšenie snímky alebo pridať efekty, text, klipart alebo rámik.

### Orezanie snímky

Ak chcete orezať snímku, vyberte položku **Voľby** > **Použiť efekt** > **Výrez** a vopred definovaný formát zo zoznamu. Ak chcete orezať snímku manuálne, vyberte položku **Ručne**.

Ak vyberiete položku **Ručne**, v ľavom hornom rohu sa zobrazí kríž. Navigačným tlačidlom nastavte plochu obrázka, ktorú chcete orezať, a vyberte možnosť **Nastav**. V pravom dolnom rohu sa objaví ďalší kríž. Nastavte orezanie zostávajúcich okrajov obrázka. Ak chcete upraviť prvú vybranú plochu, vyberte položku **Späť**. Priesečník vybraných oblastí je obdĺžnik, ktorý zostane z obrázka po orezaní.

Ak chcete vybrať vopred definovaný formát obrázka, označte ľavý horný roh oblasti, ktorá sa má orezať. Navigačným tlačidlom môžete upraviť veľkosť zvýraznenej oblasti. Stlačením navigačného tlačidla môžete vybranú oblasť zafixovať. Navigačným tlačidlom môžete upraviť polohu zvolenej oblasti na obrázku. Ak chcete vybrať oblasť, ktorá sa má orezať, stlačte navigačné tlačidlo.

## Redukcia efektu červených očí

Ak chcete zredukovať efekt červených očí na snímke, vyberte položku **Voľby > Použiť efekt > Redukcia červen. očí.**

Presuňte krížik na oko a stlačte navigačné tlačidlo. Na displeji sa zobrazí slučka. Navigačným tlačidlom upravte veľkosť slučky na veľkosť oka. Stlačením navigačného tlačidla zredukujete efekt červených očí. Keď dokončíte úpravu snímky, stlačte tlačidlo **Hotovo.**

Ak chcete uložiť zmeny a vrátiť sa do predchádzajúceho okna, stlačte tlačidlo **Späť.**

## Užitočné skratky

Pri úprave snímok môžete použiť tieto skratky:

- Ak si chcete obrázok pozrieť na celom displeji, stlačte tlačidlo **\***. Ak sa chcete vrátiť do normálneho zobrazenia, znova stlačte tlačidlo **\***.
- Ak chcete otočiť obrázok v smere alebo proti smeru hodinových ručičiek, stlačte tlačidlo **3** alebo **1**.
- Ak chcete obrázok zväčšiť alebo zmenšiť, stlačte tlačidlo **5** alebo **0**.
- Pomocou navigačného tlačidla sa môžete po zväčšenom obrázku pohybovať.

## Úprava videoklipov

### Úprava videoklipov

Editor videoklipov podporuje formáty videosúborov .3gp a .mp4 a formáty zvukových súborov .aac, .amr, .mp3 a .wav. Editor nemusí nutne podporovať všetky funkcie súborov ani všetky varianty daného formátu.

Ak chcete upravovať videoklipy v aplikácii Fotografie, prejdite na videoklip, vyberte položku **Voľby > Upraviť** a niektorú z uvedených možností:

- **Spojiť** — ak chcete na začiatok alebo koniec vybraného videoklipu pridať snímku alebo videoklip.
- **Zmeniť zvuk** — ak chcete pridať nový zvukový klip a nahradiť ním pôvodný zvuk videoklipu.
- **Pridať text** — ak chcete na začiatok alebo koniec videoklipu pridať text.
- **Strihať** — ak chcete videoklip strihať a označiť v ňom časti, ktoré chcete vo videoklipe ponechať.

Ak chcete vytvoriť momentku videoklipu, v okne zstrihaného videa vyberte položku **Voľby > Urobiť momentku**. V okne ukážky miniatúr stlačte navigačné tlačidlo a potom vyberte položku **Urobiť momentku**.

## Zostrihanie videozáznamu, zvuku, snímok, textu a prechodov

Ak chcete vytvoriť vlastné videoklipy, označte a vyberte jeden alebo viac videoklipov a vyberte položku **Voľby > Upraviť > Videoeditor**.

Ak chcete upraviť videoklip, vyberte jednu z nasledujúcich možností:

- **Upraviť videoklip** — ak chcete zostrihať videoklip, vložiť farebné efekty do klipu, použiť spomalený pohyb, vypnúť alebo zapnúť zvuk alebo presunúť, odstrániť videoklip alebo vytvoriť jeho kópiu
- **Upraviť text** (zobrazí sa, iba ak ste pridali text) — ak chcete presunúť, odstrániť text alebo vytvoriť jeho kópiu, zmeniť farbu a štýl textu, určiť, ako dlho zostane na displeji, a pridať efekty do textu
- **Upraviť snímku** (zobrazí sa, iba ak ste pridali snímku) — ak chcete presunúť, odstrániť snímku alebo vytvoriť jej kópiu, určiť, ako dlho zostane na displeji, a nastaviť pozadie alebo farebný efekt pre snímku
- **Upraviť zvukový klip** (zobrazí sa, iba ak ste pridali zvukový klip) — ak chcete zostrihať alebo presunúť zvukový klip, prispôbiť jeho dĺžku alebo odstrániť klip alebo vytvoriť jeho kópiu
- **Upraviť prechod** (zobrazí sa, iba ak ste pridali prechod na časovej priamke) — Existujú tri typy prechodu: na začiatku videa, na konci videa a medzi videoklipmi.

- **Vložiť** — Vyberte položku **Videoklip, Snímku, Text, Zvukový klip** alebo **Nový zvukový klip**.
- **Film** — Pozrite si film na celom displeji alebo ako miniatúru, uložte ho alebo zostrihajte na príslušnú veľkosť a pošlite ho v multimediálnej správe.

Ak chcete vytvoriť momentku z videoklipu, v okne zostrihaného videa vyberte položku **Voľby > Urobiť momentku**. V okne ukážky miniatúr stlačte navigačné tlačidlo a potom vyberte položku **Urobiť momentku**.

Ak chcete uložiť video, vyberte položku **Voľby > Film > Uložiť**. Ak chcete určiť používanú pamäť, vyberte položku **Voľby > Nastavenia**.

V nastaveniach editora videa môžete určiť aj predvolený názov videa, predvolený názov momentky a rozlíšenie videoklipu.

## Úprava videoklipov na poslanie

Ak chcete odoslať videoklip, vyberte položku **Voľby > Poslať** a požadovaný spôsob. Podrobné informácie o maximálnej veľkosti multimediálnych správ, ktoré možno odosielať, získate od poskytovateľa sieťových služieb.

Ak chcete poslať videoklip, ktorý presahuje maximálny limit pre multimediálne správy povolený poskytovateľom služieb, môžete ho poslať prostredníctvom pripojenia Bluetooth. [Pozrite si „Odosielanie dát cez pripojenie Bluetooth“ str. 109](#). Videoklipy tiež môžete preniesť do kompatibilného



počítača cez pripojenie Bluetooth, dátový kábel USB alebo pomocou kompatibilnej čítačky pamäťových kariet.

Videoklip môžete tiež zostrihať a poslať ho v multimediálnej správe. V hlavnom okne editora videa vyberte položku **Voľby > Film > Upraviť pre MMS**. Zobrazí sa trvanie a veľkosť videoklipu. Ak chcete upraviť veľkosť videoklipu, stlačte navigačné tlačidlo doľava alebo doprava. Keď má videoklip správnu veľkosť na odoslanie, vyberte položku **Voľby > Poslať cez MMS**.

Ak sú videoklipy vo formáte MP4, možno ich nebudete môcť odoslať v multimediálnej správe. Ak chcete zmeniť formát súboru videoklipu, v aplikácii Fotografie naň prejdite a vyberte položku **Voľby > Upraviť > Videoeditor > Voľby > Nastavenia > Rozlíšenie > Kompatibilné s MMS**. Vráťte sa do hlavného okna editora videa, vyberte položku **Voľby > Film > Uložiť** a zadajte názov klipu. Videoklip sa uloží vo formáte 3GPP a môže byť odoslaný v multimediálnej správe. Formát súboru pôvodného videoklipu sa nezmení.

## Tlač snímok

### Tlač snímok

Ak chcete tlačíť snímky pomocou aplikácie Tlač snímok, vyberte požadovanú snímku a voľbu tlače v aplikácii

Fotografie, vo fotoaparáte, editore obrázkov alebo prehliadači obrázkov.

Ak chcete tlačíť snímky prostredníctvom kompatibilného dátového kábla USB alebo pripojenia Bluetooth, použite aplikáciu Tlač snímok. Snímky možno tlačíť aj prostredníctvom bezdrôtovej siete LAN. Ak je vložená kompatibilná pamäťová karta, možno na ňu uložiť snímky a vytlačíť ich na kompatibilnej tlačiarňi.

Tlačíť možno len snímky vo formáte .jpeg. Odfotografované snímky sa automaticky ukladajú vo formáte .jpeg.

### Voľba tlačiarne

Ak chcete tlačíť snímky pomocou aplikácie Tlač snímok, vyberte požadovanú snímku a voľbu tlače v aplikácii Fotografie, vo fotoaparáte, editore obrázkov alebo prehliadači obrázkov.

Pri prvom použití aplikácie Tlač snímok sa zobrazí zoznam dostupných kompatibilných tlačiarňi. Vyberte zo zoznamu niektorú tlačiareň. Tlačiareň sa nastaví ako predvolená.

Ak chcete použiť tlačiareň kompatibilnú s technológiou PictBridge, pred výberom voľby tlače pripojte kompatibilný dátový kábel a skontrolujte, či je režim kábla nastavený na možnosť **Tlač snímok** alebo **Žiadať pri spojení**. [Pozrite si „Kábel USB“ str. 112.](#) Tlačiareň sa automaticky zobrazí, keď vyberiete voľbu tlače.

Ak predvolená tlačiareň nie je dostupná, zobrazí sa zoznam dostupných tlačiarní.

Ak chcete zmeniť predvolenú tlačiareň, vyberte položku **Voľby** > **Nastavenia** > **Predvolená tlačiareň**.

### Ukážka pred tlačou

Po výbere tlačiarne sa zvolené snímky zobrazia v preddefinovaných tlačových zostavách.

Ak chcete zmeniť formát, stlačením navigačného tlačidla doľava alebo doprava možno prechádzať dostupnými tlačovými zostavami pre vybranú tlačiareň. Ak sa obrázky nezmestia na jednu stránku, stlačením navigačného tlačidla nahor alebo nadol možno zobrazit' ďalšie stránky.

### Nastavenia tlače

Dostupné voľby sa menia v závislosti od možností tlačiarne, ktorú ste vybrali.

Ak chcete nastaviť predvolenú tlačiareň, vyberte položku **Voľby** > **Predvolená tlačiareň**.

Ak chcete zvoliť veľkosť papiera, vyberte položku **Veľkosť papiera**, veľkosť papiera zo zoznamu a položku **OK**. Vyberte možnosť **Zruš**, ak sa chcete vrátiť do predchádzajúceho okna.

## Tlač online



Pomocou aplikácie Tlač online si môžete výtlačky snímok objednať online priamo domov alebo do obchodu, kde si ich neskôr vyzdvihnete. Môžete si tiež objednať rôzne produkty s vybratou snímkou, napríklad hrnčeky alebo podložky pod myš. Dostupnosť produktov závisí od poskytovateľa služieb.

Ďalšie informácie o tejto aplikácii nájdete v používateľských príručkách na stránkach podpory produktov spoločnosti Nokia alebo na webovej lokalite miestneho zastúpenia spoločnosti Nokia.

## Zdieľanie fotosnímkov a videoklipov online

Zdieľať môžete fotosnímky a videoklipy v kompatibilných online albumoch, webových denníkoch alebo iných kompatibilných službách zdieľania online na webe. Môžete prenášať obsah, ukladať nedokončené správy ako koncepty a pokračovať v písaní neskôr a prezerať obsah albumov. Podporované typy obsahu závisia od poskytovateľa služieb.

Ak chcete zdieľať fotosnímky a videoklipy online, musíte si vytvoriť konto v službe zdieľania snímok online. Túto službu si zvyčajne môžete aktivovať, respektíve predplatiť na webovej stránke poskytovateľa služieb. Informujte sa podrobnejšie u svojho poskytovateľa služieb.

Ak chcete preniesť súbor z aplikácie Fotografie do služby zdieľania online, stlačte tlačidlo  a vyberte položku **Fotografie**. Vyberte album, prejdite na požadovaný súbor a vyberte položku **Voľby** > **Poslať** > **Uverejniť na webe** alebo vyberte súbor a potom na aktívnom paneli s nástrojmi položku .







Ďalšie informácie o aplikácii a kompatibilných poskytovateľoch služieb nájdete na stránkach podpory produktov spoločnosti Nokia alebo na webovej lokalite miestneho zastúpenia spoločnosti Nokia.

# Galéria

Ak chcete získať prístup k snímkam, videoklipom a hudobným skladbám alebo chcete uložiť a usporiadať zvukové klipy a odkazy na obsah prehrávaný online, stlačte tlačidlo  a vyberte položku **Aplikácie** > **Médiá** > **Galéria**.

## Hlavné okno

Stlačte tlačidlo , vyberte položku **Aplikácie** > **Médiá** > **Galéria** a niektorú z nasledujúcich možností:

- **Fotografie**  — ak chcete zobraziť snímky a videá v aplikácii Fotografie. [Pozrite si „0 aplikácii Fotografie“ str. 74.](#)
- **Videoklipy**  — ak chcete zobraziť videá v aplikácii Videocentrum.
- **Skladby**  — ak chcete otvoriť aplikáciu Preh. hudby. [Pozrite si „Prehrávač hudby“ str. 48.](#)
- **Zvukové klipy**  — ak chcete prehrávať zvukové klipy.
- **Odk. na stream.**  — ak chcete zobraziť odkazy na obsah prehrávaný online.
- **Prezentácie**  — ak chcete zobraziť prezentácie.

Zložky môžete otvárať a prezerat' si ich obsah. Jednotlivé položky môžete kopírovať a presúvať ich do zložiek. Môžete tiež vytvárať albumy a kopírovať

a pridávať do nich položky. [Pozrite si „Albumy“ str. 76.](#)

Súbory uložené na kompatibilnej pamäťovej karte (ak je vložená) sú označené symbolom .

Ak chcete otvoriť súbor, stlačte navigačné tlačidlo. Videoklipy, súbory RAM a odkazy na obsah prehrávaný online sa otvárajú a prehrávajú v aplikácii RealPlayer a zvukové klipy v aplikácii Prehrávač hudby. [Pozrite si „RealPlayer“ str. 114.](#) [Pozrite si „Prehrávač hudby“ str. 48.](#)

Ak chcete kopírovať alebo premiestniť súbory na pamäťovú kartu (ak je vložená) alebo do pamäte prístroja, vyberte súbor, potom položku **Voľby** > **Presunúť a kopírovať** > **Kopírovať na kartu** a niektorú z nasledujúcich možností.

## Zvuky

Táto zložka obsahuje všetky zvuky, ktoré ste vytvorili prostredníctvom aplikácie Nahrávač alebo načítali z webu.

Ak chcete počúvať zvukové súbory, stlačte tlačidlo , vyberte položku **Aplikácie** > **Médiá** > **Galéria** > **Zvukové klipy** a zvukový súbor. Ak chcete prerušiť prehrávanie, stlačte navigačné tlačidlo.

Ak sa chcete v skladbe rýchlo posunúť dopredu alebo dozadu, stlačte navigačné tlačidlo doprava alebo doľava.

Ak chcete načítať zvuky, vyberte príslušný odkaz.

## Odkazy na obsah prehrávaný online

Ak chcete otvoriť odkazy na obsah prehrávaný online, stlačte tlačidlo  a vyberte položku **Aplikácie** > **Médiá** > **Galéria** > **Odk. na stream..** Vyberte odkaz a stlačte navigačné tlačidlo.

Ak chcete pridať nový odkaz na obsah prehrávaný online, vyberte položku **Voľby** > **Nový odkaz**.

## Prezentácie

Funkcia prezentácií vám umožňuje zobrazovať súbory SVG (škálovateľná vektorová grafika), napríklad kresby a mapy. Obrázky SVG si zachovávajú vzhľad aj pri tlači a pri prezeraní na obrazovkách s rozličnou veľkosťou a rozlíšením.

Ak si chcete pozrieť súbory SVG, stlačte tlačidlo  a vyberte položku **Aplikácie** > **Médiá** > **Galéria** > **Prezentácie**. Prejdite na obrázok a vyberte položku **Voľby** > **Prehrať**. Ak chcete prerušiť prehrávanie, vyberte položku **Voľby** > **Prerušiť**.

Ak chcete obrázok zväčšiť, stlačte tlačidlo **5**. Ak chcete obrázok zmenšiť, stlačte tlačidlo **0**.

Ak chcete otočiť obrázok o 90 stupňov v smere alebo proti smeru hodinových ručičiek, stlačte príslušné tlačidlo **1** alebo **3**. Ak chcete otočiť obrázok o 45 stupňov, stlačte tlačidlo **7** alebo **9**.

Ak chcete prepínať medzi normálnym zobrazením a zobrazením na celý displej, stlačte tlačidlo **\***.

# Domáca sieť

## O domácej sieti

Váš prístroj je kompatibilný s technológiou UPnP. Pomocou prístroja s miestom prístupu pre bezdrôtovú sieť LAN (WLAN) alebo smerovača siete WLAN môžete vytvoriť domácu sieť a pripojiť do nej kompatibilné zariadenia UPnP podporujúce sieť WLAN, napríklad váš prístroj, kompatibilný počítač, kompatibilnú tlačiareň, ako aj kompatibilný zvukový systém alebo televízny prijímač, prípadne zvukový systém či televízny prijímač vybavený kompatibilným bezdrôtovým multimediálnym prijímačom.

Ak chcete používať funkcie siete WLAN vášho prístroja v domácej sieti, je potrebné mať prevádzkyschopné zapojenie domácej siete WLAN a ďalšie domáce zariadenia s funkciami UPnP pripojené do rovnakej domácej siete. [Pozrite si „Bezdrôtová sieť LAN“ str. 105.](#)

Domáca sieť používa bezpečnostné nastavenia pripojenia prostredníctvom siete WLAN. Domácu sieť používajte v infraštruktúrnej konfigurácii siete WLAN s prístrojom, ktorý má miesto prístupu pre sieť WLAN a aktivované šifrovanie.

Multimediálne súbory v mobilnom prístroji môžete zdieľať a synchronizovať s ostatnými kompatibilnými zariadeniami UPnP domácej siete. Ak chcete spravovať

nastavenia domácej siete, stlačte tlačidlo  a vyberte položku **Nástroje > Pripojenie > Dom. méd..** Domácu sieť môžete použiť aj na prezeranie, prehrávanie, kopírovanie alebo na tlač kompatibilných multimediálnych súborov z vášho mobilného prístroja. [Pozrite si „Zobrazenie a zdieľanie multimediálnych súborov“ str. 88.](#)

Prístroj sa pripojí k domácej sieti, iba ak prijmete požiadavku na pripojenie z iného kompatibilného zariadenia alebo vložke Domáca sieť vyberiete možnosť zobrazenia, prehratia, tlače alebo kopírovania mediálnych súborov vo vašom prístroji alebo možnosť vyhľadať ďalšie zariadenia.

## Dôležité bezpečnostné informácie

Keď konfigurujete svoju domácu sieť WLAN, aktivujte niektorú metódu šifrovania v mieste prístupu a potom na ostatných zariadeniach, ktoré chcete pripojiť k domácej sieti. Pozrite si dokumentáciu k jednotlivým zariadeniam. Všetky prístupové kódy udržiavajte v tajnosti a na bezpečnom mieste oddelene od zariadení.

V sa dajú prístroji môžete zobrazit' alebo zmenit' nastavenia miesta pristupu na internet pre sieť WLAN. [Pozrite si „Miesta pristupu“ str. 165.](#)

Ak na vytvorenie domácej siete s kompatibilným zariadením používate prevádzkový režim ad hoc, aktivujte pri konfigurácii miesta pristupu na internet v menu **Ochranný režim WLAN** niektorú šifrovaciu metódu. [Pozrite si „Nastavenia spojenia“ str. 164.](#) Tento krok zníži riziko pripojenia nežiaduceho účastníka do ad hoc siete.

Váš prístroj vás upozorní na pokus iného zariadenia pripojiť sa k nemu a k domácej sieti. Neakceptujte pokusy o spojenie od neznámych zariadení.

Ak používate WLAN v sieti, ktorá nemá šifrovanie, vypnite zdieľanie súborov v tomto prístroji s inými zariadeniami alebo nezdieľajte žiadne súkromné multimediálne súbory. [Pozrite si „Nastavenia pre domácu sieť“ str. 87.](#)

## Nastavenia pre domácu sieť

Ak chcete zdieľať multimediálne súbory uložené v aplikácii Fotografie s inými kompatibilnými zariadeniami UPnP prostredníctvom bezdrôtovej siete LAN, musíte vytvoriť a konfigurovať miesto pristupu domácej bezdrôtovej siete LAN a potom konfigurovať nastavenia pre domácu sieť v aplikácii Domáce mediálne zariadenia. [Pozrite si „Miesta pristupu na](#)

[internet pre sieť WLAN“ str. 106.](#) [Pozrite si „Nastavenia spojenia“ str. 164.](#)

Voľby domácej siete nie sú v aplikáciách k dispozícii, kým nenakonfigurujete nastavenia v aplikácii Domáce mediálne zariadenia.

Keď prvýkrát spustíte aplikáciu Domáce mediálne zariadenia, otvorí sa sprievodca nastavením a pomôže vám definovať nastavenia domácej siete pre váš prístroj. Ak chcete sprievodcu použiť neskôr, v hlavnom okne aplikácie Domáce mediálne zariadenia vyberte položku **Voľby** > **Spustiť sprievodcu** a riadte sa pokynmi na displeji.

Ak chcete do domácej siete pripojiť kompatibilný počítač, musíte si v ňom najskôr nainštalovať súvisiaci softvér. Softvér možno získať z disku CD-ROM alebo DVD-ROM, ktorý ste dostali s prístrojom, alebo ho možno načítať z webových stránok podpory produktu spoločnosti Nokia.

### Nastavenia konfigurácie

Ak chcete konfigurovať nastavenia domácej siete, vyberte položku **Nástroje** > **Pripojenie** > **Dom. méd.** > **Voľby** > **Nastavenia** a z nasledujúcich možností:

- **Domáce miesto pristupu** — ak chcete, aby sa zariadenie vždy pri prihlásení do domácej siete pýtalo na miesto pristupu, vyberte položku **Vždy žiadať**; ak chcete definovať nové miesto pristupu, ktoré sa použije automaticky pri použití aplikácie

Domáca sieť, vyberte položku **Vytvoriť nové** alebo položku **Žiadne**. Ak vaša domáca sieť nemá aktivované bezpečnostné nastavenia siete WLAN, zobrazí sa bezpečnostná výstraha. Môžete pokračovať a aktivovať bezpečnostné mechanizmy siete WLAN neskôr, alebo zrušiť definovanie prístupového miesta a najskôr aktivovať bezpečnostné mechanizmy siete WLAN. [Pozrite si „Miesta prístupu“ str. 165.](#)

- **Názov môjho zariadenia** — uveďte názov svojho prístroja, ktorý sa bude zobrazovať ostatným kompatibilným zariadeniam v domácej sieti.
- **Kopírovať** — vyberte pamäť, do ktorej chcete uložiť kopírované multimediálne súbory.

## Nastavenie zdieľania a definovanie obsahu

Vyberte položku **Nástroje > Pripojenie > Dom. méd. > Zdieľať obsah** a z ponuky nasledujúcich možností:

- **Zdieľan. obsahu** — povoľte alebo zakážete zdieľanie multimediálnych súborov s kompatibilnými zariadeniami. Neaktivujte funkciu zdieľania obsahu skôr, ako budú nakonfigurované všetky ostatné nastavenia. Ak aktivujete funkciu zdieľania obsahu, ostatné kompatibilné zariadenia UPnP v domácej sieti môžu vidieť a kopírovať súbory vybrané na zdieľanie v zložke **Snímky a video** a

použiť zoznamy hudobných skladieb, ktoré ste vybrali v zložke **Hudba**. Ak nechcete, aby mali iné zariadenia prístup k vašim súborom, vypnite funkciu zdieľania obsahu.

- **Snímky a video** — vyberte multimediálne súbory, ktoré chcete zdieľať s inými zariadeniami, alebo zobrazte stav zdieľania snímok a videoklipov. Ak chcete aktualizovať obsah zložiek, vyberte položku **Voľby > Obnoviť obsah**.
- **Hudba** — vyberte zoznamy hudobných skladieb, ktoré chcete zdieľať s inými zariadeniami, alebo zobrazte stav zdieľania a obsah zoznamov. Ak chcete aktualizovať obsah zložiek, vyberte položku **Voľby > Obnoviť obsah**.

## Zobrazenie a zdieľanie multimediálnych súborov

Ak chcete zdieľať multimediálne súbory uložené v zložke Domáca sieť, aktivujte funkciu zdieľania obsahu. [Pozrite si „Nastavenie zdieľania a definovanie obsahu“ str. 88.](#) Aj keď je v prístroji funkcia zdieľania obsahu vypnutá, budete si môcť prehliadať a kopírovať multimediálne súbory uložené v iných zariadeniach domácej siete, ak to tieto zariadenia umožnia.



## Zobrazenie multimediálnych súborov uložených v prístroji

Ak chcete vybrať fotosnímky, videoklipy a zvukové klipy a zobraziť ich v inom zariadení domácej siete, napríklad v kompatibilnom televíznom prijímači, postupujte takto:

1. Vyberte fotosnímkou alebo videoklip v aplikácii Fotografie alebo videoklip v aplikácii Galéria a položku **Voľby > Aktivovať v domác. sieti**.
2. Vyberte kompatibilný prístroj, na ktorom sa multimediálny súbor zobrazí, resp. prehrá. Fotosnímky sa zobrazia súčasne vo vybranom zariadení domácej siete a vo vašom prístroji, zatiaľ čo videoklipy a zvukové klipy sa prehrávajú iba vo vybranom druhom zariadení.
3. Zdieľanie zastavte výberom položky **Voľby > Deaktivovať zobrazenie**.

## Zobrazenie multimediálnych súborov uložených v inom zariadení

Ak chcete zobraziť multimediálne súbory, ktoré sú uložené v inom zariadení domácej siete prostredníctvom tohto prístroja (alebo napríklad v kompatibilnom televíznom prijímači), postupujte takto:

1. Stlačte tlačidlo  a vyberte položku **Nástroje > Pripojenie > Dom. méd. > Prehl. dom. sieť**. Váš prístroj začne vyhľadávať ďalšie kompatibilné

zariadenia. Na displeji sa začnú objavovať mená zariadení.

2. Vyberte si zo zoznamu požadované zariadenie.
3. Vyberte si typ multimediálnych súborov z druhého zariadenia, ktoré si chcete prezrieť. Dostupné typy súborov závisia od funkcií druhého zariadenia. Ak chcete vyhľadávať súbory podľa rozmanitých kritérií, vyberte položku **Voľby > Nájsť**. Ak chcete vyhľadané súbory zoradiť, vyberte položku **Voľby > Zoradiť podľa**.
4. Vyberte multimediálny súbor alebo zložku, ktoré chcete prezeráť.
5. Stlačte posúvacie tlačidlo a vyberte položku **Prehrať** alebo **Zobraziť** a **V zariadení** alebo **Cez domácu sieť**.
6. Vyberte zariadenie, v ktorom chcete súbor zobraziť.

Ak chcete pri prehrávaní videoklipu alebo zvukového klipu upraviť hlasitosť, použite navigačné tlačidlo v smere doľava alebo doprava.

Ak chcete vypnúť zdieľanie multimediálnych súborov, vyberte položku **Späť** alebo **Stop** (dostupné pri prehrávaní videoklipov alebo hudby).



**Tip:** Prostredníctvom domácej siete môžete na kompatibilnej tlačiarni UPnP tlačiť fotosnímky uložené v zložke Fotografie. [Pozrite si „Tlač snímok“ str. 81](#). Funkcia zdieľania obsahu nemusí byť zapnutá.

## Kopírovanie multimediálnych súborov

Ak chcete skopírovať alebo presunúť mediálne súbory z prístroja do ďalšieho kompatibilného zariadenia, napríklad kompatibilného počítača UPnP, v aplikácii Fotografie vyberte požadovaný súbor a položku **Voľby > Presunúť a kopírovať > Kopír. do dom. siete alebo Presun. do dom. siete**. Funkcia zdieľania obsahu nemusí byť zapnutá.

Ak chcete súbory kopírovať alebo preniesť z iného zariadenia do svojho, zvolte súbor na inom zariadení a zo zoznamu možností vyberte požadovanú možnosť pre tlač. Zdieľanie obsahu nemusí byť na tento účel aktivované.

## Domáca synchronizácia

### Synchronizácia mediálnych súborov

Mediálne súbory vo vašom mobilnom prístroji môžete synchronizovať so súbormi vo vašich domácich zariadeniach. Ubezpečte sa, že váš mobilný prístroj je v dosahu domácej siete WLAN a že je nastavená domáca sieť.

Ak chcete nastaviť domácu synchronizáciu, vyberte položku  > **Nástroje > Pripojenie > Dom. méd. > Dom. synch.** a ukončíte sprievodcu.

Ak chcete sprievodcu spustiť neskôr, v hlavnom zobrazení domácej synchronizácie vyberte položku **Voľby > Spustiť sprievodcu**.

Ak chcete manuálne synchronizovať obsah vášho mobilného prístroja s obsahom vo vašich domácich zariadeniach, vyberte položku **Teraz synch..**

## Nastavenia synchronizácie

Ak chcete zmeniť nastavenia synchronizácie, vyberte položku **Voľby > Nastavenia synchroniz.** a z ponuky nasledujúcich možností:

- **Synchronizácia** — nastavte automatickú alebo manuálnu synchronizáciu.
- **Zdrojové zariadenia** — vyberte zdrojové zariadenia na synchronizáciu.
- **Použitá pamäť** — zobrazte a vyberte pamäť, ktorá sa má použiť.
- **Správca pamäte** — ak chcete byť informovaný o nedostatku voľnej pamäte, vyberte položku **Opýtať sa, ak je plná**.

## Definovanie prichádzajúcich súborov

Ak chcete definovať a spravovať zoznamy prichádzajúcich mediálnych súborov, stlačte tlačidlo  a vyberte položku **Nástroje** > **Pripojenie** > **Dom. méd.** > **Dom. synch.** > **Z domu** > **Voľby** > **Otvor.**

Ak chcete definovať typy súborov, ktoré chcete preniesť do svojho prístroja, vyberte ich zo zoznamu.

Ak chcete upraviť prenosové nastavenia, vyberte položku **Voľby** > **Upraviť** a z ponuky nasledujúcich možností:

- **Názov zoznamu** — zadajte nový názov zoznamu.
- **Zmenšenie snímok** — zmenšíte snímky. Ušetríte tak miesto v pamäti.
- **Počet** — zadajte maximálny počet alebo celkovú veľkosť súborov.
- **Začať položkou** — definujte poradie načítania.
- **Od** — zadajte dátum najstaršieho súboru, ktorý chcete načítať. Dostupné len pre snímky a videoklipy.
- **Do** — zadajte dátum najnovšieho súboru, ktorý chcete načítať. Dostupné len pre snímky a videoklipy.

Pri hudobných súboroch môžete tiež uviesť žáner, interpreta, album, skladbu, ktorú chcete načítať a zdrojový prístroj použitý na načítanie.

Ak si chcete pozrieť súbory v špecifickej kategórii vo vašom prístroji, vyberte typ súboru a položku **Voľby** > **Zobraziť súbory**.

Ak chcete vytvoriť vopred definovaný alebo prispôbený zoznam prichádzajúcich súborov, vyberte položku **Voľby** > **Nový zoznam**.

Ak chcete zmeniť prioritu poradia zoznamov, vyberte položku **Voľby** > **Zmeniť prioritu**. Vyberte zoznam, ktorý chcete presunúť, a položku **Uchop**, presuňte zoznam na nové umiestnenie a vyberte položku **Pusti**.

## Definovanie odchádzajúcich súborov

Ak chcete určiť, ktoré typy súborov vo vašom prístroji chcete synchronizovať s vašimi domácimi mediálnymi zariadeniami, a určiť spôsob synchronizácie, stlačte tlačidlo  a vyberte položku **Nástroje** > **Pripojenie** > **Dom. méd.** > **Dom. synch.** > **Domov** > **Voľby** > **Otvor.** Vyberte typ média, **Voľby**, zodpovedajúce nastavenia a jednu z týchto možností:

- **Cieľové zariadenia** — vyberte cieľové zariadenia, s ktorými chcete synchronizovať údaje alebo pre ktoré chcete synchronizáciu vypnúť.
- **Ponechať v telefóne** — Výberom možnosti **Áno** sa mediálny obsah po synchronizácii uchová vo vašom prístroji. Pri snímkach môžete vybrať, či chcete

uchovať pôvodnú alebo upravenú verziu snímky vo vašom prístroji. Výberom pôvodnej veľkosti spotrebujete viac pamäte.

# Aplikácia Videocentrum

Pomocou aplikácie Videocentrum Nokia (služba siete) môžete načítavať a prehrávať videoklipy online z kompatibilných internetových videoslužieb prostredníctvom paketového dátového spojenia alebo siete WLAN. Do prístroja môžete tiež prenášať videoklipy z kompatibilného počítača a sledovať ich prostredníctvom aplikácie Videocentrum.

Používanie miest prístupu pre paketové dátové spojenie na načítavanie videoklipov môže viesť k prenosu veľkého množstva dát cez sieť vášho poskytovateľa služieb. Informujte sa u svojho poskytovateľa služieb o poplatkoch za prenos dát.

Všetky videoklipy sa predvolene prehrávajú v režime Na šírku.

Vaše zariadenie môže mať preddefinované služby.

Poskytovatelia služieb môžu obsah poskytovať zadarmo alebo si účtovať poplatok. Informácie o cenách získate priamo od služby alebo od poskytovateľa služieb.

## Prezeranie a načítavanie videoklipov

1. Stlačte tlačidlo  a vyberte položku **Videocentr..**

2. Ak sa chcete pripojiť k službe, posuňte sa tlačidlom naľavo alebo napravo a vyberte požadovanú videoslužbu.

Zariadenie aktualizuje a zobrazí dostupný obsah služby.

3. Ak si chcete videoklipy pozrieť podľa kategórií (ak sú dostupné), stlačte navigačné tlačidlo nadol.

Ak chcete v službe vyhľadávať videoklipy, vyberte položku **Vyhľadať video**. Vyhľadávanie nemusí byť dostupné vo všetkých službách.

4. Ak chcete zobraziť informácie o videoklipe, vyberte možnosť **Voľby > Detaily o videu**.

5. Niektoré videoklipy sa dajú prehrať priamo z webovej lokality, ale niektoré musíte najprv načítať do zariadenia. Ak chcete prevziať videoklip, vyberte položku **Voľby > Načítať**.

Ak chcete videoklip prehrať z webovej lokality alebo si pozrieť načítaný klip, vyberte možnosť **Voľby > Prehrať**.



Ak chcete naplánovať automatické načítavanie videoklipov v službe, vyberte položku **Voľby** > **Plánovať načítania**. Automatické načítavania sa vykonávajú denne v čase, ktorý určíte. Videoklipy, ktoré sa už nachádzajú v zložke **Moje videá**, nebudú opätovne načítané.

Na ovládanie prehrávača počas prehrávania klipu použite posúvacie tlačidlo a výberové tlačidlá. Ak chcete nastaviť hlasitosť, stlačte tlačidlo hlasitosti.

Ak zatvoríte aplikáciu, načítavanie pokračuje na pozadí. Načítané videoklipy sa ukladajú do zložky **Videocentr.** > **Moje videá**.

Ak sa chcete pripojiť na internet a prezerat' si dostupné služby, ktoré môžete pridať do aplikácie Videocentrum, vyberte položku **Pridanie nových služieb**.

## Internetové video

Internetové video tvoria videoklipy distribuované na internete pomocou informačných kanálov RSS. Nové kanály môžete pridať do zložky **Videoslužby** v nastaveniach.

Svoje kanály môžete prezerat' v priečinku **Videoslužby** v zložke Videocentrum.

Ak chcete pridať alebo odstrániť kanály, vyberte možnosť **Voľby** > **Vyžiadať kanál**.

Ak si chcete pozrieť dostupné videoklipy prostredníctvom kanála, prejdite naň a stlačte posúvacie tlačidlo.

Ak chcete zobrazit' informácie o videoklipe, vyberte možnosť **Voľby** > **Detaily o videu**.

Ak chcete načítať videoklip, prejdite naň a vyberte možnosť **Voľby** > **Načítať**.

Ak chcete prehrať načítané video, stlačte posúvacie tlačidlo.

## Prehrávanie načítaných videoklipov

Načítané videoklipy sa uložia do priečinka **Videocentr.** > **Moje videá**.

Ak chcete prehrať načítané video, stlačte posúvacie tlačidlo.

Ak chcete prehrať načítané video v domácej sieti, vyberte položku **Voľby** > **Zobrazit' v domácej sieti**. Najprv sa musí konfigurovať domáca sieť. [Pozrite si „0 domácej siete“ str. 86](#).

Na ovládanie prehrávača počas prehrávania klipu použite posúvacie tlačidlo a výberové tlačidlá.

Ak v pamäti zariadenia a na pamäťovej karte nie je dostatok voľného miesta, aplikácia pri načítaní nových videoklipov automaticky zmaže niektoré z najstarších

videoklipov. Ikona  označuje videoklipy, ktoré možno v blízkej budúcnosti vymazať.

Ak chcete predísť automatickému vymazaniu videoklipu () , vyberte možnosť **Voľby > Zabezpečiť**.

## Prenos videí z počítača

Do aplikácie Videocentrum preneste svoje vlastné videá z kompatibilného zariadenia prostredníctvom kompatibilného dátového kábla USB.

Ak chcete preniesť videoklipy z kompatibilného počítača do pamäťovej karty zariadenia, postupujte nasledovne:

1. ak chcete na počítači vidieť svoj prístroj ako veľkokapacitné zariadenie (**E:\**) na ktoré možno prenášať dátové súbory, pripojte ho pomocou kompatibilného dátového kábla USB.
2. Ako režim pripojenia USB vyberte položku **Veľkokapacit. pamäť**. V zariadení musí byť vložená kompatibilná pamäťová karta.
3. vyberte videá, ktoré chcete kopírovať z počítača.
4. Preneste videá do zložky **E:\My Videos** na pamäťovej karte.

Prenesené videá sa zobrazia v priečinku **Moje videá** v zložke Videocentrum. Súbory s videami,

ktoré sú v ostatných priečinkoch prístroja, sa nezobrazia.

## Nastavenia Videocentra

V hlavnom okne Videocentra vyberte položku **Voľby > Nastavenia** a z ponuky nasledujúcich možností:

- **Vybrať videoslužbu** — vyberte videoslužby, ktoré sa majú zobrazit' vo Videocentre. Môžete tiež zobrazit' detaily jednotlivých videoslužieb.  
Niektoré služby si vyžadujú meno používateľa a heslo, ktoré získate od poskytovateľa služieb.
- **Predvolené miesta príst.** — ak chcete vybrať body prístupu, ktoré sa používajú na dátové spojenie, vyberte položku **Vždy žiadať** alebo **Definuje používateľ**. Používanie miest prístupu pre paketové dátové spojenie na načítavanie súborov môže viesť k prenosu veľkého množstva dát cez sieť vášho poskytovateľa služieb. Informujte sa u svojho poskytovateľa služieb o poplatkoch za prenos dát.
- **Rodičovská kontrola** — ak poskytovateľ služieb nastavil pre videoklipy vekové obmedzenie, aktivujte pre videoslužby funkciu Rodičovský zámok.
- **Preferovaná pamäť** — vyberte, kam sa majú uložit' načítané videoklipy. Ak je vybraná pamäť plná, prístroj uloží obsah do inej pamäte (ak je k dispozícii) alebo automaticky vymaže niekoľko z najstarších súborov.

- **Miniatury** — vyberte, či chcete v zozname videoklipov zobrazit' miniatury snimok.



# Webový prehliadač

Pomocou webového prehliadača si môžete na internete prezerat' webové stránky vytvorené v jazyku HTML tak, ako boli pôvodne vytvorené. Môžete prezerat' aj webové stránky špeciálne vytvorené pre mobilné zariadenia a použiť rozšíriteľný jazyk XHTML alebo jazyk bezdrôtových komunikácií WML.

Ak chcete prehliadať web, v prístroji musí byť nakonfigurované miesto prístupu na internet.

## Prehliadanie webu

Stlačte tlačidlo  a vyberte položku **Web**.



**Skratka:** Ak chcete spustiť prehliadač, v pohotovostnom režime stlačte a podržte tlačidlo **0**.



**Dôležité:** Používajte iba služby, ktorým dôverujete a ktoré poskytujú adekvátnu bezpečnosť a ochranu pred škodlivým softvérom.



**Dôležité:** Inštalujte a používajte iba aplikácie a softvér z dôveryhodných zdrojov napríklad aplikácie nesúce podpis Symbian Signed alebo ktoré prešli Java Verified™ testom.

Ak si chcete prezrieť nejakú webovú stránku, zo zoznamu vyberte príslušnú záložku alebo napíšte adresu do poľa  a stlačte navigačné tlačidlo.

Niektoré webové stránky môžu obsahovať materiál ako napríklad grafiku a zvuky, ktorých prezeranie si vyžaduje veľký objem pamäte. Ak sa pri načítaní takejto webovej stránky vyčerpá pamäť prístroja, grafika sa na stránke nezobrazí.

Ak chcete, aby sa pri prezeraní webových stránok nezobrazovala grafika a šetrila sa tak pamäť, vyberte položku **Voľby > Nastavenia > Stránka > Načítať obsah > Len text**.

Ak chcete zadať novú webovú adresu, ktorú chcete navštíviť, vyberte položku **Voľby > Ísť na webovú adresu**.



**Tip:** Ak chcete navštíviť webovú stránku uloženú ako záložku v zozname záložiek, počas prehliadania stlačte tlačidlo **1** a vyberte požadovanú záložku.

Ak chcete načítať najnovší obsah stránky zo servera, vyberte položku **Voľby > Voľby navigácie > Načítať**.

Ak chcete webovú adresu aktuálnej stránky uložiť ako záložku, vyberte položku **Voľby > Uložiť ako záložku**.

Ak si chcete pozrieť momentky zo stránok, ktoré ste navštívili počas aktuálneho prehliadania, vyberte položku **Späť** (je k dispozícii, ak je v nastaveniach prehliadača zapnutá možnosť **Zoznam histórie** a aktuálna stránka nie je prvá stránka, ktorú ste navštívili). Vyberte stránku, na ktorú chcete prejsť.

Ak chcete počas prehliadania uložiť nejakú stránku, vyberte položku **Voľby > Nástroje > Uložiť stránku**.

Stránky si môžete ukladať a prehliadať ich neskôr v režime offline. Stránky možno ukladať aj do zložiek. Ak chcete otvoriť uložené stránky, vyberte položku **Voľby > Záložky > Uložené stránky**.

Ak chcete otvoriť vedľajší zoznam príkazov alebo akcií pre otvorenú stránku, vyberte položku **Voľby > Servisné voľby** (ak ich webová stránka podporuje).



Ak chcete zakázať alebo povoliť automatické otváranie viacerých okien, vyberte položku **Voľby > Okno > Zablok. pop-up okná** alebo **Povoliť pop-up okná**.

### Skratky počas prehliadania

- Stlačením tlačidla **1** otvoríte zoznam záložiek.
- Stlačením tlačidla **2** vyhľadáte na aktuálnej stránke kľúčové slová.

- Stlačením tlačidla **3** sa vrátite na predchádzajúcu stránku.
- Stlačením tlačidla **5** zobrazíte zoznam všetkých otvorených okien.
- Stlačením tlačidla **8** zobrazíte prehľad aktuálnej stránky. Ďalším stlačením tlačidla **8** môžete zväčšiť požadovanú časť stránky a pozrieť si ju.
- Stlačením tlačidla **9** môžete zadať novú webovú adresu.
- Stlačením tlačidla **0** prejdete na domovskú stránku (ak je zadaná v nastaveniach).
- Stlačením tlačidla **\*** a **#** zväčšíte alebo zmenšíte stránku.



**Tip:** Ak sa chcete vrátiť do pohotovostného režimu, ale nechať prehliadač otvorený v pozadí, dvakrát stlačte tlačidlo  alebo tlačidlo **Koniec**. Ak sa chcete vrátiť späť do prehliadača, stlačte a podržte tlačidlo  a vyberte prehliadač.

## Panel s nástrojmi prehliadača

Panel s nástrojmi prehliadača pomáha pri výbere často používaných funkcií prehliadača.

Ak chcete otvoriť panel s nástrojmi, na ľubovoľnom prázdnom mieste na webovej stránke stlačte a podržte navigačné tlačidlo. Ak sa chcete pohybovať po paneli s nástrojmi, stláčajte navigačné tlačidlo doľava alebo

doprava. Príslušnú funkciu vyberte stlačením navigačného tlačidla.

Na paneli s nástrojmi vyberte jednu z týchto možností:

- **Často používané odkazy** — ak chcete zobrazíť zoznam často navštevovaných webových adries.
- **Prehľad stránky** — ak chcete zobrazíť prehľad aktuálnej webovej stránky.
- **Nájsť** — ak chcete na aktuálnej stránke hľadať kľúčové slová.
- **Načítať** — ak chcete obnoviť stránku.
- **Vyžiadať webové zdroje** (ak je k dispozícii) — ak chcete zobrazíť zoznam dostupných webových zdrojov na aktuálnej stránke a aktivovať, resp. predplatiť si niektorý z nich.

## Navigácia na stránkach

Aplikácia Minimapa a prehľad stránky pomáhajú pri navigácii na webových stránkach, ktoré obsahujú veľké množstvo informácií.

Ak je aplikácia Minimapa zapnutá v nastaveniach prehliadača a prezeráte si veľkú webovú stránku, aplikácia Minimapa otvorí a zobrazí prehľad prezeranej webovej stránky.

Ak chcete zapnúť aplikáciu Minimapa, vyberte položku **Voľby > Nastavenia > Všeobecné > Minimapa > Zapnutá**.

V aplikácii Minimapa sa môžete pohybovať stláčaním navigačného tlačidla doľava, doprava, nahor alebo nadol. Keď nájdete požadované zobrazenie, viac navigačné tlačidlo nestláčajte. Aplikácia Minimapa sa zatvorí, pričom zostane zobrazená vybraná lokalita.

Pri prehliadaní webovej stránky, ktorá obsahuje veľké množstvo informácií, môžete použiť funkciu **Prehľad stránky** zobrazujúcu informácie o obsahu stránky.

Ak chcete zobrazíť prehľad aktuálnej stránky, stlačte tlačidlo **8**. Ak chcete na stránke vyhľadať požadované miesto, stláčajte navigačné tlačidlo nahor, nadol, doľava alebo doprava. Stlačením tlačidla **8** môžete zväčšiť požadovanú časť stránky a pozrieť si ju.

## Webové zdroje a blogy

Webové zdroje sú súbory vo formáte xml na webových stránkach, ktoré návštevníci webových blogov a informačné spoločnosti často využívajú na zdieľanie najnovších tituliek správ alebo textov, napríklad aktualít vo forme zdrojov správ. Blogy alebo weblogy sú webové denníky. Väčšina webových zdrojov využíva technológie RSS a Atom. Webové zdroje bežne nájdete na webových stránkach, v blogoch alebo na stránkach encyklopédie Wikipédia.

Aplikácia Web automaticky zistí, či webová stránka obsahuje webové zdroje.

Ak si chcete aktivovať, resp. predplatiť aktuality vo forme zdrojov, vyberte položku **Voľby** > **Vyžiadať webové zdroje**.

Ak chcete zobrazíť webové zdroje, ktoré ste si vyžiadali, v zozname záložiek vyberte položku **Webové zdroje**.

Ak chcete aktualizovať webový zdroj, vyberte ho a potom vyberte položku **Voľby** > **Obnoviť**.

Ak chcete určiť spôsob aktualizácie webových zdrojov, vyberte položku **Voľby** > **Nastavenia** > **Webové zdroje**.

## Aplikácie widget

Váš prístroj podporuje aplikácie widget. Aplikácie widget sú malé webové aplikácie na načítanie, ktoré doručujú do vášho prístroja multimédiá, informačné kanály so správami a ďalšie informácie, napríklad správy o počasí. Nainštalované aplikácie widget sa zobrazia ako osobitné aplikácie v zložke **Aplikácie**.

Aplikácie widget môžete načítať pomocou aplikácie **Načítajte!** alebo z webu.

Predvolené miesto prístupu pre aplikácie widget je rovnaké ako vo webovom prehliadači. Ak sú niektoré aplikácie widget aktívne na pozadí, môžu aktualizovať informácie automaticky vo vašom prístroji.

Používanie aplikácií widget môže vyžadovať prenos veľkých objemov dát prostredníctvom siete

poskytovateľa služieb. Informujte sa u svojho poskytovateľa služieb o poplatkoch za prenos dát.

## Hľadanie obsahu

Ak chcete na aktuálnej webovej stránke hľadať kľúčové slová, telefónne čísla alebo e-mailové adresy, vyberte položku **Voľby** > **Nájsť** a požadovanú možnosť. Ak chcete prejsť na predchádzajúcu zhadu, stlačte navigačné tlačidlo nahor. Ak chcete prejsť na nasledujúcu zhadu, stlačte navigačné tlačidlo nadol.



**Tip:** Ak chcete na aktuálnej stránke hľadať kľúčové slová, stlačte tlačidlo 2.

## Načítanie a nákup položiek

Môžete načítať položky, ako sú tóny zvonenia, obrázky, logá operátora, motívy (témy) a videoklipy. Tieto položky sa poskytujú bezplatne alebo si ich môžete kúpiť. S načítanými položkami môžete v prístroji pracovať pomocou príslušnej aplikácie. Načítaná fotografia sa napríklad uloží do zložky **Fotografie**.



**Dôležité:** Inštalujte a používajte iba aplikácie a softvér z dôveryhodných zdrojov napríklad aplikácie nesúce podpis Symbian Signed alebo ktoré prešli Java Verified testom.

Ak chcete načítať položku:

1. Vyberte príslušný odkaz.
2. Vyberte príslušnú voľbu na zakúpenie položky (napríklad voľbu **Kúpiť**).
3. Pozorne si prečítajte všetky poskytnuté informácie.
4. Ak chcete pokračovať v načítavaní alebo ho zrušiť, vyberte príslušnú voľbu (napríklad **Prijat'** alebo **Zrušiť**).

Na začiatku načítania sa zobrazí zoznam načítavaných a načítaných položiek z aktuálneho prehliadania.

Ak chcete zoznam upraviť, vyberte položku **Voľby > Načítania**. Prejdite v zozname na príslušnú položku a vyberte možnosť **Voľby**, ak chcete zrušiť načítavanie položiek, alebo ak chcete otvoriť, uložiť alebo vymazať načítané položky.

## Záložky

Okno Záložky sa otvorí po otvorení aplikácie Web. Webové adresy môžete vybrať z príslušného zoznamu alebo zo súboru záložiek v zložke **Nedávno navš. stránky**. URL adresu webovej stránky, ktorú chcete navštíviť, môžete zadať aj priamo do poľa (🔍).

📍 označuje východiskovú stránku definovanú pre štandardné miesto prístupu.

Pri prezeraní internetu si môžete navštívené adresy URL ukladať ako záložky. K záložkám si môžete uložiť

aj adresy prijaté v správach, prípadne odoslať uložené záložky.

Ak chcete počas prezerania internetu otvoriť okno Záložky, stlačte tlačidlo **1** alebo vyberte položku **Voľby > Záložky**.

Ak chcete upraviť detaily záložky, napríklad jej názov, vyberte položku **Voľby > Správca záložiek > Upraviť**.

V okne Záložky môžete otvoriť aj ďalšie zložky prehliadača. Aplikácia Web umožňuje ukladať webové stránky počas prehliadania. V zložke **Uložené stránky** si môžete pozrieť obsah stránok, ktorý ste uložili v režime offline.

Aplikácia Web umožňuje tiež sledovať webové stránky, ktoré ste počas prehliadania navštívili. Zoznam navštívených webových stránok si môžete pozrieť v zložke **Nedávno navš. stránky**.

V aplikácii **Webové zdroje** si môžete pozrieť uložené odkazy na webové zdroje a blogy, ktoré ste si vyžiadali. Webové zdroje sa bežne vyskytujú na hlavných webových stránkach informačných spoločností, vo webových denníkoch a komunitách online, ktoré ponúkajú najnovšie titulky alebo súhrnné články. Webové zdroje využívajú technológie RSS a Atom.

## Zmazanie pamäte prehliadača

Informácie alebo služby, ku ktorým ste získali prístup, sa ukladajú do vyrovnávacej pamäte prehliadača v prístroji.

Pamäť prehliadača je oblasť pamäte, ktorá slúži na dočasné ukladanie dát. Ak ste pristupovali alebo sa pokúšali získať prístup k dôverným informáciám, kde sa vyžadovalo zadanie hesla, po každom takomto použití pamäť prehliadača zmažte. Do pamäte prehliadača sa ukladajú informácie alebo služby, ku ktorým ste pristupovali.

Ak chcete zmazať pamäť prehliadača, vyberte položku **Voľby > Zmazať osobné údaje > Vyrovnávaciu pamäť**.

## Ukončenie spojenia

Ak chcete ukončiť spojenie a zobraziť stránku prehliadača v režime offline, vyberte položku **Voľby > Nástroje > Odpojiť**. Ak chcete ukončiť spojenie a zavrieť prehliadač, vyberte položku **Voľby > Ukončiť**.

Ak chcete prehliadač nechať aktívny na pozadí, jedenkrát stlačte tlačidlo Koniec. Ak chcete ukončiť spojenie, stlačte a podržte tlačidlo Koniec.

Ak chcete vymazať informácie, ktoré zhromažďuje sieťový server o vašich návštevách rôznych webových

stránok, vyberte položku **Voľby > Zmazať osobné údaje > Cookies**.

## Bezpečnosť spojenia

Ak sa počas pripojenia zobrazuje bezpečnostný indikátor (🔒), prenos dát medzi prístrojom a internetovou bránou alebo serverom je šifrovaný.

Ikona bezpečného spojenia neznamená, že je bezpečný aj prenos dát medzi bránou a serverom obsahu (alebo miestom, kde sa nachádza požadovaný zdroj). Prenos dát medzi bránou a serverom s obsahom zabezpečuje poskytovateľ služieb.

Bezpečnostné certifikáty sa môžu vyžadovať pre niektoré služby, napríklad bankové služby. Na displeji prístroja sa objaví upozornenie, ak identifikácia servera nie je hodnoverná alebo ak v prístroji nemáte správny bezpečnostný certifikát. Ďalšie informácie si vyžiadajte od svojho poskytovateľa služieb.

## Webové nastavenia

Stlačte tlačidlo ⚙️ a vyberte položku **Web**.

Vyberte položku **Voľby > Nastavenia** a jednu z nasledujúcich možností:

### Všeobecné nastavenia

- **Miesto prístupu** — zmena predvoleného miesta prístupu. Poskytovateľ služieb môže v prístroji

nastaviť niektoré, prípadne i všetky miesta prístupu. Takéto nastavenia možno nebudete môcť meniť, vytvárať, upravovať ani odstraňovať.

- **Domovská stránka** — vytvorenie domovskej stránky.
- **Minimapa** — zapnutie alebo vypnutie aplikácie Minimapa. [Pozrite si „Navigácia na stránkach“ str. 99.](#)
- **Zoznam histórie** — ak chcete počas prehliadania vybrať položku **Späť** a pozrieť si zoznam stránok, ktoré ste navštívili počas aktuálneho prehliadania, zapnite funkciu **Zoznam histórie**.
- **Ochranné varovanie** — skrytie alebo zobrazenie bezpečnostných výstrah.
- **Skript Java/ECMA** — povolenie alebo zákaz skriptov.

## Nastavenia stránky

- **Načítať obsah** — zadajte, či chcete počas prehliadania načítavať snímky alebo iné objekty. Ak vyberiete možnosť **Len text** (na neskoršie načítanie snímok alebo objektov počas prehliadania), vyberte položku **Voľby > Nástroje > Načítať snímky**.
- **Veľkosť displeja** — vyberte zobrazenie na celý displej alebo normálne zobrazenie so zoznamom možností.
- **Predvolené kódovanie** — ak sa textové znaky nezobrazujú správne, podľa jazyka aktuálnej stránky môžete zvoliť iné kódovanie.

- **Zablok. pop-up okná** — povolenie alebo zablokovanie automatického otvárania rôznych reklamných okien počas prehliadania.
- **Automatické načítanie** — ak chcete, aby sa webové stránky počas prehliadania automaticky obnovovali, vyberte položku **Zapnuté**.
- **Veľkosť písma** — určenie veľkosti písma použitého na webových stránkach.

## Nastavenia ochrany osobných údajov

- **Nedávno navštív. stránky** — povolenie alebo zákaz automatického ukladania záložiek. Ak chcete pokračovať v ukladaní adries navštívených webových stránok do zložky **Nedávno navš. stránky** a zároveň skryť túto zložku v zobrazení záložiek, vyberte položku **Skryť zložku**.
- **Uloženie dát formulára** — ak nechcete, aby sa údaje zadávané v rôznych formulároch na webových stránkach ukladali a opätovne použili pri otvorení príslušnej stránky, vyberte položku **Vypnuté**.
- **Cookies** — povolenie alebo zákaz prijímania alebo odosielania súborov cookie.

## Nastavenia webového zdroja

- **Automatic. aktualizácie** — zadajte, či chcete webové zdroje aktualizovať automaticky a ako často. Nastavenie aplikácie na automatický príjem webových zdrojov môže viesť k prenosu veľkého množstva dát cez sieť poskytovateľa služieb. Informujte sa u svojho poskytovateľa služieb o poplatkoch za prenos dát.

- **Miesto pr. pre autoaktual.** — vyberte požadované miesto prístupu na aktualizáciu. Nastavenie je k dispozícii, iba ak je zapnutá možnosť **Automatic. aktualizácie.**



# Spojenia

Prístroj ponúka niekoľko možností pripojenia k internetu alebo k inému kompatibilnému zariadeniu alebo počítaču.

## Bezdrôtová sieť LAN

Váš prístroj podporuje bezdrôtovú lokálnu sieť (WLAN). Podpora sietí WLAN umožňuje pripájať prístroj na internet a nadväzovať spojenia s kompatibilnými zariadeniami, ktoré podporujú sieť WLAN.

## O sieti WLAN

Ak chcete používať sieť WLAN, musí byť v príslušnej oblasti dostupná a prístroj k nej musí byť pripojený.

V niektorých krajinách, napríklad vo Francúzsku, platia obmedzenia na používanie funkcií bezdrôtových sietí LAN. Informujte sa podrobnejšie na miestnych úradoch.

Pri používaní funkcií využívajúcich bezdrôtovú sieť LAN alebo funkcií, ktoré možno spustiť na pozadí v čase, keď používate iné funkcie, sa zvyšuje spotreba energie z batérie a skracuje sa dĺžka napájacieho cyklu batérie.

Váš prístroj podporuje nasledujúce funkcie siete WLAN:

- norma IEEE 802.11b/g,

- prevádzka na frekvencii 2,4 GHz,
- šifrovacie metódy WEP s kľúčmi do 128 bitov, chránený prístup Wi-Fi (WPA) a metóda 802.1x. Tieto funkcie možno využívať, iba ak ich podporuje sieť.

## Spojenie so sieťou WLAN

Ak chcete použiť sieť WLAN, musíte pre ňu vytvoriť miesto prístupu na internet (IAP). Miesto prístupu použijete pre aplikácie, ktoré vyžadujú pripojenie na internet. [Pozrite si „Miesta prístupu na internet pre sieť WLAN“ str. 106.](#)



**Dôležité:** Vždy aktivujte niektorú z dostupných metód šifrovania, aby sa zvýšila bezpečnosť vášho pripojenia k bezdrôtovej sieti LAN. Použitím šifrovania znížite riziko neoprávneného prístupu k vašim dátam.

Spojenie so sieťou WLAN sa nadviaže po vytvorení dátového spojenia prostredníctvom miesta prístupu na internet pre sieť WLAN. Po ukončení dátového spojenia sa ukončí aj aktívne spojenie so sieťou WLAN.

Sieť WLAN môžete použiť počas hlasového hovoru alebo aktívneho dátového spojenia. Súčasne sa môžete pripojiť len k jednému prístroju s miestom prístupu pre

sieť WLAN, jedno miesto prístupu na internet však môže použiť viacero aplikácií.

Keď je prístroj v profile offline, naďalej môžete používať sieť WLAN (ak je dostupná). Pri vytváraní a používaní spojenia prostredníctvom siete WLAN dodržiavajte všetky platné bezpečnostné predpisy a pravidlá.



**Tip:** Ak chcete zistiť špecifickú adresu riadenia prístupu k médiu (MAC), ktorá identifikuje prístroj, v pohotovostnom režime zadajte kombináciu **\*#62209526#**.

## Sprievodca WLAN

Sprievodca sieťou WLAN pomáha pri pripojení k sieti WLAN a spravovaní pripojenia k sieti WLAN.

Sprievodca sieťou WLAN zobrazí v aktívnom pohotovostnom režime stav pripojenia k sieti WLAN. Ak si chcete pozrieť dostupné možnosti, prejdite na riadok zobrazujúci stav a vyberte ho.

Ak sa pri vyhľadávaní nájdu siete WLAN, zobrazí sa napríklad správa **Našla sa sieť WLAN**. Ak chcete vytvoriť miesto prístupu na internet (IAP) a spustiť webový prehliadač, ktorý bude toto miesto prístupu využívať, vyberte požadovaný stav a položku **Začať prezeráť web**.

Ak vyberiete zabezpečenú sieť WLAN, zariadenie požiada o zadanie príslušných kódov. Ak sa chcete pripojiť ku skrytej sieti, musíte zadať správny názov

siete (identifikátor servisného súboru SSID). Ak chcete vytvoriť nové miesto prístupu k skrytej sieti WLAN, vyberte položku **Nová sieť WLAN**.

Ak je prístroj pripojený k sieti WLAN, zobrazuje sa názov miesta prístupu. Ak chcete spustiť webový prehliadač s použitím tohto miesta prístupu na internet, vyberte príslušný stav a položku **Pokrač. v prezeraní webu**. Ak chcete ukončiť spojenie so sieťou WLAN, vyberte príslušný stav a položku **Odpojiť WLAN**.

Ak je funkcia vyhľadávania sietí WLAN vypnutá a prístroj nie je pripojený k žiadnej sieti WLAN, zobrazuje sa správa **Vyhľad. WLAN vypnuté**. Ak chcete vyhľadávanie zapnúť a vyhľadať dostupné siete WLAN, vyberte príslušný stav a stlačte navigačné tlačidlo.

Ak chcete spustiť vyhľadávanie dostupných sietí WLAN, vyberte príslušný stav a položku **Vyhľadať WLAN**. Ak chcete vyhľadávanie sietí WLAN vypnúť, vyberte príslušný stav a položku **Vyhľad. WLAN vypnuté**.

Ak chcete otvoriť aplikáciu Sprievodcu sieťou WLAN z menu, stlačte tlačidlo  a vyberte položku **Nástroje > Spr. WLAN**.

## Miesta prístupu na internet pre sieť WLAN

Stlačte tlačidlo  a vyberte položku **Nástroje > Spr. WLAN**.

Vyberte položku **Voľby** a jednu z nasledujúcich možností:

- **Filtrovať siete WLAN** — v zozname nájdených sietí vyfiltrujete siete WLAN. Vybraté siete vyfiltruje aplikácia pri ďalšom vyhľadávaní sietí WLAN.
- **Detaily** — ak chcete zobraziť podrobnosti siete zobrazenej v zozname. Ak vyberiete aktívne spojenie, zobrazia sa detaily tohto spojenia.
- **Definovať miesto pr.** — ak chcete v sieti WLAN vytvoriť miesto prístupu na internet (IAP).
- **Upraviť miesto príst.** — ak chcete upraviť detaily existujúceho miesta prístupu na internet.

Na vytvorenie miest prístupu na internet môžete tiež použiť aplikáciu Správca spojenia. [Pozrite si „Aktívne dátové spojenia“ str. 107.](#)

## Prevádzkové režimy

Siete WLAN môžu pracovať v dvoch prevádzkových režimoch – infraštruktúrnom a nezávislom (ad hoc).

Infraštruktúrny prevádzkový režim umožňuje dva typy komunikácie: vzájomné prepojenie bezdrôtových zariadení cez miesto prístupu siete WLAN alebo pripojenie bezdrôtového zariadenia k pevnej sieti LAN cez miesto prístupu siete WLAN.

V nezávislom (ad hoc) prevádzkovom režime si zariadenia môžu vzájomne posilať dáta priamo.

## Správca spojenia

### Aktívne dátové spojenia

Stlačte tlačidlo  a vyberte položku **Nástroje > Pripojenie > Správ.spoj. > Aktívne dátové spojenia.**

V okne aktívnych dátových spojení sa zobrazia otvorené dátové spojenia:

- Ⓚ dátové hovory
- ⇒ paketové dátové spojenia
- Ⓜ Spojenie so sieťou WLAN





**Upozornenie:** Cena, ktorú vám bude za hovory a služby fakturovať váš poskytovateľ služieb, môže byť odlišná v dôsledku nastavenia funkcií siete, zaokrúhľovania pri fakturácii, pripočítania daní ap.

Ak chcete spojenie ukončiť, vyberte položku **Voľby > Odpojiť**. Ak chcete ukončiť všetky otvorené spojenia, vyberte položku **Voľby > Odpojiť všetky**.

Ak si chcete pozrieť údaje o spojení, vyberte položku **Voľby > Detaily**.

### Dostupné siete WLAN

Stlačte tlačidlo  a vyberte položku **Nástroje > Pripojenie > Správ.spoj. > Dostupné siete WLAN.**

Okno dostupných sietí WLAN zobrazuje zoznam sietí WLAN v dosahu, režim siete (infraštruktúrny alebo ad hoc) a indikátor intenzity signálu. Ikona  sa zobrazuje pri sieťach so šifrovaním a ikona  sa zobrazuje, ak má prístroj aktívne spojenie so sieťou.

Ak si chcete pozrieť údaje o sieti, vyberte položku **Voľby > Detaily**.

Ak chcete v sieti vytvoriť miesto prístupu na internet, vyberte položku **Voľby > Určiť miesto prístupu**.

## Komunikácia cez Bluetooth

### Pripojenie Bluetooth

Prostredníctvom pripojenia Bluetooth môžete vytvárať bezdrôtové pripojenie k iným kompatibilným zariadeniam, napríklad mobilným telefónom, počítačom, headsetom a súpravám do auta.

Toto spojenie môžete použiť na odosielanie snímok, videoklipov, hudobných a zvukových klipov, poznámok, na prenášanie súborov z kompatibilného počítača a tlač snímok pomocou kompatibilnej tlačiarne.

Keďže zariadenia s bezdrôtovou technológiou Bluetooth komunikujú prostredníctvom rádiových vln, zariadenia nemusia byť priamo viditeľné. Obe zariadenia sa od seba musia nachádzať vo vzdialenosti najviac 10 metrov (33 stôp). Prekážky, napríklad steny

alebo iné elektronické zariadenia, však môžu spojenie rušiť.

Tento prístroj je v súlade so špecifikáciou Bluetooth verzie 2.0, ktorá podporuje tieto profily: Všeobecný profil audiovizuálnej distribúcie (Generic Audio/Video Distribution Profile), Rozšírený profil audiodistribúcie (Advanced Audio Distribution Profile), Profil diaľkového ovládania audio/videa (Audio/Video Remote Control Profile), Základný profil pre snímame obrazu (Basic Imaging Profile), Základný profil tlače (Basic Printing Profile), Profil pripojenia dial-up na sieť (Dial-up Networking Profile), Profil prenosu súborov (File Transfer Profile), Profil handsfree (Hands-Free Profile), Profil headset (Headset Profile), Profil zariadenia s používateľským rozhraním (Human Interface Device Profile), Profil doručovania objektov (Object Push Profile), Profil prístupu na kartu SIM (SIM Access Profile), Synchronizačný profil (Synchronization Profile), Profil sériového portu (Serial Port Profile) a Profil prístupu k telefónnemu zoznamu (Phonebook Access Profile). Ak chcete zaručiť bezproblémovú spoluprácu tohto modelu s ďalšími zariadeniami podporujúcimi technológiu Bluetooth, používajte doplnky schválené spoločnosťou Nokia. O kompatibilitu iných zariadení s týmto prístrojom sa informujte u ich výrobcov.

Funkcie používajúce technológiu Bluetooth zvyšujú spotrebu energie z batérie a skracujú životnosť batérie.

Po zablokovaní zariadenia nemôžete používať bezdrôtové pripojenie Bluetooth.

## Nastavenia

Stlačte tlačidlo  a vyberte položku **Nástroje > Bluetooth**.

Pri prvom otvorení aplikácie budete požiadaní o definíciu názvu zariadenia. Názov možno neskôr zmeniť.

Vyberte si z nasledujúcich možností:

- **Bluetooth** — ak chcete nadviazať bezdrôtové spojenie s kompatibilným zariadením, musíte najprv nastaviť bezdrôtové pripojenie Bluetooth na možnosť **Zapnutý**. Potom môžete nadviazať spojenie. Ak chcete vypnúť pripojenie Bluetooth, vyberte položku **Vypnutý**.
- **Viditeľnosť môjho telef.** — ak chcete umožniť iným zariadeniam s bezdrôtovou technológiou Bluetooth, aby mohli nájsť prístroj, vyberte položku **Vidieť ho všetkým**. Ak chcete nastaviť časový interval, po uplynutí ktorého sa prístroj nebude zobrazovať ostatným zariadeniam, vyberte položku **Definovať obdobie**. Ak ho chcete pred ďalšími zariadeniami ukryť, vyberte položku **Skrytý**.
- **Meno môjho telefónu** — upravte názov, ktorý sa zobrazí ostatným zariadeniam s bezdrôtovou technológiou Bluetooth.

- **Vzdialený režim SIM** — ak chcete povoliť inému zariadeniu, napríklad kompatibilnej súprave do auta, použiť kartu SIM vášho prístroja na pripojenie k sieti, vyberte položku **Zapnutý**. [Pozrite si „Režim vzdialenej karty SIM“ str. 111.](#)

## Tipy na zabezpečenie

Stlačte tlačidlo  a vyberte položku **Nástroje > Bluetooth**.

Ak chcete skontrolovať, kto môže vyhľadať váš prístroj a pripojiť sa k nemu, a nepoužívate pripojenie Bluetooth, vyberte položku **Bluetooth > Vypnutý** alebo **Viditeľnosť môjho telef. > Skrytý**.

Nevykonávajte párovanie alebo neakceptujte pokusy o spojenie od neznámych zariadení. To ochráni váš prístroj pred škodlivým obsahom.





## Odosielanie dát cez pripojenie Bluetooth

Súčasne môže byť aktívnych niekoľko pripojení Bluetooth. Ak máte napríklad k prístroju pripojený kompatibilný headset, môžete súčasne prenášať súbory do iných kompatibilných zariadení.

1. Otvorte aplikáciu, v ktorej je uložená položka, ktorú chcete odoslať. Ak napríklad chcete do iného kompatibilného prístroja poslať snímku, otvorte aplikáciu Fotografie.

2. Vyberte položku a možnosť **Vol'by > Poslať > Cez Bluetooth**.

Zobrazia sa zariadenia s bezdrôtovou technológiou Bluetooth, ktoré sú v dosahu. Ikony v prístroji:

-  počítač
-  telefón
-  audiazariadenie alebo videozariadenie
-  iné zariadenie

Vyhľadávanie môžete prerušiť výberom možnosti **Stop**.

3. Vyberte zariadenie, s ktorým sa chcete spojiť.
4. Ak si druhé zariadenie vyžaduje pred uskutočnením prenosu dát párovanie, zaznie akustický signál a telefón vás požiada o zadanie prístupového kódu. [Pozrite si „Párovanie zariadení“ str. 110.](#)

Po nadviazaní spojenia sa zobrazí ikona **Posielajú sa dáta**.



**Tip:** Pri vyhľadávaní zariadení môžu niektoré zariadenia ukázať iba jedinečné adresy (adresy zariadení). Ak chcete zistiť jedinečnú adresu svojho prístroja, zadajte v pohotovostnom režime kód **\*#2820#**.

## Párovanie zariadení

Ak chcete spárovať kompatibilné zariadenia a zobrazit' spárované zariadenia v hlavnom okne aplikácie

Pripojenie Bluetooth, stlačte navigačné tlačidlo doprava.

Pred párovaním si vytvorte vlastný prístupový kód (1 – 16 číslic) a dohodnite sa s vlastníkom náprotivného zariadenia, aby použil rovnaký kód. Zariadenia, ktoré nemajú užívateľské rozhranie, majú prístupový kód nastavený výrobcom. Tento prístupový kód sa použije iba raz.

1. Ak chcete váš prístroj spárovať so zariadením, vyberte položku **Vol'by > Nové párové zariadenie**. Zobrazia sa zariadenia, ktoré sú v dosahu.
2. Vyberte zariadenie a zadajte prístupový kód. Ten istý prístupový kód musí byť zadaný aj v druhom zariadení.
3. Niektoré audiodoplňky sa po spárovaní k vášmu zariadeniu pripoja automaticky. V opačnom prípade prejdite na doplnok a vyberte položku **Vol'by > Pripojiť k zvuk. zariad.**

Párové zariadenia sú pri vyhľadávaní zariadení označené symbolom .

Ak chcete niektoré zariadenie definovať ako autorizované alebo neautorizované, prejdite na toto zariadenie a vyberte jednu z týchto možností:

- **Autorizovať** — spojenia medzi prístrojom a autorizovaným zariadením sa môžu vytvoriť bez vášho vedomia. Nevyžaduje sa žiadne osobitné potvrdenie alebo oprávnenie. Toto nastavenie



použite pre svoje vlastné zariadenia, napríklad kompatibilný headset alebo počítač, alebo pre zariadenia, ktoré patria dôveryhodnej osobe. Ikona  označuje autorizované zariadenie v okne párovaných zariadení.

- **Zrušiť autorizáciu** — žiadosť o spojenie od tohto zariadenia sa musí prijať zakaždým zvlášť.

Ak chcete zrušiť párovanie, prejdite na príslušné zariadenie a vyberte položku **Voľby** > **Vymazať**.

Ak chcete zrušiť všetky párovania, vyberte položku **Voľby** > **Vymazať všetky**.

## Príjem dát cez Bluetooth spojenie

Pri prijímaní dát prostredníctvom pripojenia Bluetooth zaznie tón a zobrazí sa výzva na prijatie správy. Ak správu prijmete, zobrazí sa správa  a položka sa uloží do priečinka prijatých správ v aplikácii Správy. Správy prijaté prostredníctvom pripojenia Bluetooth sú označené symbolom .



**Tip:** Ak vás pri pokuse prijať dáta prostredníctvom pripojenia Bluetooth prístroj upozorní na plnú pamäť, ako pamäť na uloženie dát použite pamäťovú kartu.

## Blokovanie zariadení

Stlačte tlačidlo  a vyberte položku **Nástroje** > **Bluetooth**.

Ak chcete niektorému zariadeniu zabrániť, aby nadviazalo spojenie Bluetooth s vaším prístrojom, stlačením navigačného tlačidla doprava otvorte položku **Párové zariadenia**. Vyberte zariadenie, ktoré chcete zablokovať, a potom položku **Voľby** > **Zablokovať**.

Ak chcete zariadenie odblokovať, pomocou navigačného tlačidla prejdite doprava na položku **Blokované zariadenia**, vyberte zariadenie a potom položku **Voľby** > **Vymazať**. Ak chcete odblokovať všetky zablokované zariadenia, vyberte položku **Voľby** > **Vymazať všetky**.

Ak odmietnete žiadosť iného zariadenia o spárovanie, zobrazí sa otázka, či chcete blokovať všetky ďalšie žiadosti o spojenie z príslušného zariadenia. Ak na otázku odpoviete kladne, vzdialené zariadenie sa pridá do zoznamu blokovaných zariadení.

## Režim vzdialenej karty SIM

Pred tým, než aktivujete režim vzdialenej karty SIM, je potrebné spárovať zariadenie s vaším prístrojom, pričom párovanie musí byť iniciované z druhého zariadenia. Pri párovaní použite 16-ciferný prístupový kód a nastavte druhé zariadenie ako autorizované.

Ak chcete používať režim vzdialenej karty SIM s kompatibilnou súpravou do auta, aktivujte si technológiu Bluetooth a povoľte používanie režimu

vzdialenej karty SIM v prístroji. Aktivujte režim vzdialenej karty SIM z druhého zariadenia.

Keď je prístroj v režime vzdialenej karty SIM, v pohotovostnom režime sa zobrazí text **Vzdialený režim SIM**. Spojenie so sieťou mobilných telefónov je vypnuté, o čom informuje symbol **X** na mieste indikátora intenzity signálu, a nemôžete využívať služby SIM karty ani funkcie vyžadujúce pokrytie sieťou mobilných telefónov.

Keď je bezdrôtový prístroj v režime vzdialenej karty SIM, môžete volať a prijímať hovory iba prostredníctvom kompatibilného pripojeného doplnku, napríklad automobilovej súpravy. V tomto režime prístroj nebude môcť uskutočniť žiadny hovor s výnimkou volania na tiesňové čísla naprogramované v prístroji. Režim vzdialenej karty SIM musíte vypnúť, aby ste mohli z prístroja uskutočňovať hovory. Ak je prístroj zablokovaný, odblokujte ho zadaním odblokovacieho kódu.

Ak chcete vypnúť režim vzdialenej SIM karty, stlačte vypínač a vyberte položku **Skončiť rež. vzdial. SIM**.

## Kábel USB

Stlačte tlačidlo  a vyberte položku **Nástroje > Pripojenie > USB**.

Ak chcete, aby sa prístroj zakaždým pri zapojení kompatibilného dátového kábla spýtal na účel spojenia, vyberte položku **Žiadať pri spojení > Áno**.

Ak je možnosť **Žiadať pri spojení** vypnutá alebo ak chcete zmeniť režim počas aktívneho spojenia, vyberte položku **Režim pripojenia USB** a jednu z nasledujúcich možností:

- **PC Suite** — ak chcete používať aplikácie spoločnosti Nokia pre počítače, napríklad aplikácie balíka Nokia Nseries PC Suite a aplikáciu Nokia Software Updater.
- **Veľkokapacit. pamäť** — ak chcete presunúť dáta medzi prístrojom a kompatibilným počítačom. Tento režim možno použiť aj na načítanie máp pomocou počítačovej aplikácie Nokia Map Loader.
- **Prenos snímok** — ak chcete tlačiť snímky na kompatibilnej tlačiarne.
- **Prenos médií** — ak chcete synchronizovať hudbu s aplikáciou Windows Media Player.

## Spojenie s PC

Telefón môžete používať s celým radom aplikácií na komunikáciu s kompatibilným počítačom a dátovú komunikáciu. Pomocou balíka programov Nokia Nseries PC Suite môžete napríklad prenášať snímky z prístroja do kompatibilného počítača a naopak.

Informácie o technickej podpore operačného systému Apple Macintosh a pripojení prístroja k zariadeniu



Apple Macintosh nájdete na stránke  
[www.nseries.com/mac](http://www.nseries.com/mac).

# Zložka Médiá

## RealPlayer

Pomocou aplikácie RealPlayer si môžete pozrieť videoklipy alebo prehrať mediálne súbory online bez toho, aby ste ich museli uložiť v prístroji.

Aplikácia RealPlayer podporuje súbory s príponami, ako napríklad .3gp, .mp4 alebo .rm. Aplikácia RealPlayer však nemusí podporovať všetky súborové formáty ani všetky varianty uvedených formátov.

### Prehrávanie videoklipov

Stlačte tlačidlo  a vyberte položku **Aplikácie > Médiá > RealPlayer**.

Ak chcete prehrať uložený multimediálny súbor, vyberte položku **Videoklipy**, klip a položku **Prehraj**.

Ak chcete prehľadávať už prehrané súbory, v hlavnom okne aplikácie vyberte položku **Nedávno prehr..**

Ak chcete nastaviť hlasitosť, stlačte tlačidlá hlasitosti.

Po výbere multimediálneho súboru vyberte položku **Voľby** a z nasledujúcich možností:

- **Poslať** — odošlite súbor v multimediálnej správe, e-mail alebo iný typ pripojenia, ako napríklad pripojenie Bluetooth.

- **Použiť video** — priradíte kontaktu video alebo ho nastavíte ako tón zvonenia.
- **Označiť/Odznačiť** — ak chcete naraz odoslať alebo vymazať viac položiek, označte ich v zozname.
- **Zobraziť detaily** — pozrite si podrobnosti vybraných položiek, ako napríklad formát, rozlíšenie a trvanie.
- **Nastavenia** — upravte nastavenia pre prehrávanie videa a prehrávanie online (streaming).

### Streaming - prehrávanie on-line v reálnom čase

Mnohí poskytovatelia služieb vyžadujú, aby ste ako predvolené miesto prístupu použili prístupové miesto k internetu (IAP). Iní poskytovatelia služieb umožňujú použiť prístupové miesto pre WAP.

V aplikácii RealPlayer môžete otvoriť iba adresu URL typu `rtsp://`. Ak však v prehliadači otvoríte prepojenie typu HTTP, aplikácia RealPlayer prehrá súbor .ram.

Ak chcete spustiť bezdrôtový príjem streamu (služba siete), v aplikácii RealPlayer alebo Fotografie vyberte odkaz na streamingový server uložený v zložke **Odk. na stream..** Môžete prijať aj odkaz na streamingový server v textovej či multimediálnej správe alebo otvoriť prepojenie na webovú stránku. Skôr než sa obsah

prehráateľný online začne prehrávať, telefón sa pripojí k vybranej lokalite a začne obsah načítavať. Obsah sa neukladá v telefóne.

## Nastavenia aplikácie RealPlayer

Stlačte tlačidlo  a vyberte položku **Aplikácie** > **Média** > **RealPlayer**.

Nastavenia aplikácie RealPlayer môžete prijať v špeciálnej správe od poskytovateľa služieb. Ďalšie informácie si vyžiadajte od svojho poskytovateľa služieb.

Vyberte položku **Voľby** > **Nastavenia** a jednu z nasledujúcich možností:

- **Video** — vyberte, či sa majú videoklipy prehrávať na celom displeji alebo v normálnom zobrazení a či sa majú po prehratí automaticky prehrávať znova.
- **Streaming** — ak chcete vybrať, či sa má použiť proxy server, zmeniť štandardné miesto prístupu a nastaviť rozsah portov používaný pri spojení. O správnych nastaveniach sa informujte u svojho poskytovateľa služieb.

### Rozšírené nastavenia

Ak chcete upraviť rozšírené nastavenia, v okne nastavení vyberte položku **Streaming** > **Sieť** > **Voľby** > **Rozšírené nastavenia**.

Ak chcete vybrať šírku pásma, ktorá sa používa v sieti, vyberte nastavenie siete a požadovanú hodnotu.

Ak si chcete upraviť šírku pásma, vyberte položku **Definuje užívateľ**.

## Licencie

Ak chcete zobraziť licencie s digitálnymi právami, stlačte tlačidlo  a vyberte položku **Aplikácie** > **Média** > **Licencie**.

### Správa digitálnych práv

Vlastníci obsahu môžu na ochranu svojho duševného vlastníctva vrátane autorských práv využívať rozličné technológie správy digitálnych práv (DRM – digital rights management). Prístroj používa pre prístup k obsahu, chránenému technológiami DRM, rôzne typy DRM softvéru. Pomocou tohto prístroja získate prístup k obsahu chránenému technológiami WMDRM 10, OMA DRM 1.0 a OMA DRM 2.0. Ak niektorý DRM softvér nechráni obsah, vlastníci obsahu môžu vyžadovať zrušenie schopnosti takéhoto DRM softvéru získavať prístup k novému obsahu, chránenému DRM. Takéto zrušenie prístupu môže zabrániť aj obnoveniu obsahu, chráneného DRM, ktorý sa už nachádza vo vašom prístroji. Zrušenie prístupu pre takýto DRM softvér neovplyvňuje možnosť používania obsahu chráneného inými typmi technológie DRM alebo používania nechráneného obsahu.

Obsah chránený technológiou správy digitálnych práv (DRM) sa dodáva s priradeným aktivačným kľúčom, ktorý definuje vaše práva používať daný obsah.

Pri iných spôsoboch prenosu sa nemusia preniesť aktivačné kľúče tak, aby sa po sformátovaní pamäte prístroja obnovili zo zálohy spolu s obsahom a umožnili vám pokračovať v používaní obsahu, chráneného technológiou OMA DRM. Aktivačné kľúče budete musieť obnoviť zo zálohy aj v prípade, že dôjde k poškodeniu súborov vo vašom prístroji.

Ak sa vo vašom prístroji nachádza obsah chránený technológiou WMDRM, pridete pri formátovaní pamäte prístroja o aktivačné kľúče i o obsah. O aktivačné kľúče a obsah pridete aj v prípade poškodenia súborov vo vašom prístroji. Strata aktivačných kľúčov alebo obsahu môže obmedziť vaše možnosti opätovného použitia rovnakého obsahu v prístroji. Ďalšie informácie si vyžiadajte od svojho poskytovateľa služieb.

Niektoré aktivačné kľúče môžu byť spojené so špecifickou kartou SIM a ku chránenému obsahu môžete mať prístup, iba ak je v prístroji vložená táto karta SIM.

V hlavnom okne vyberte jednu z týchto možností:

- **Platné licencie** — zobrazia sa licencie priradené k multimediálnym súborom alebo tie, ktoré ešte nevstúpili do platnosti.
- **Neplat. licencie** — zobrazia sa licencie, ktoré nie sú platné, pretože čas používania mediálnych súborov už uplynul alebo chránený mediálny súbor v prístroji nie je pripojený k aktivačnému kľúču.

- **Nepoužívané** — zobrazia sa licencie, ku ktorým nie sú pripojené žiadne mediálne súbory v prístroji.

Ak si chcete kúpiť ďalší čas používania mediálneho súboru, vyberte neplatnú licenciu a položku **Voľby > Získať novú licenciu** (správy internetových služieb musia byť zapnuté). [Pozrite si „Nastavenia webových servisných správ“ str. 129.](#)

Ak si chcete pozrieť podrobné informácie o aktivačnom kľúči, prejdite naň a stlačte navigačné tlačidlo.

## Nahrávač

Stlačte tlačidlo  a vyberte položku **Aplikácie > Média > Nahrávač**.

Pomocou aplikácie Nahrávač môžete nahrávať hlasové memá a telefonické rozhovory.

Hlasový záznamník nemožno používať počas dátového prenosu alebo GPRS spojenia.

Ak chcete nahráť telefonickú konverzáciu, počas hlasového hovoru otvorte aplikáciu Nahrávač. Počas nahrávania budú obaja účastníci počuť tón, opakujúci sa v päťsekundových intervaloch.

# Správy



Multimediálne správy môžu prijímať a zobrazovať iba prístroje vybavené kompatibilnými funkciami. V závislosti od prijímajúceho zariadenia sa môže vzhľad správ líšiť.

## Hlavné okno aplikácie Správy

Stlačte tlačidlo  a vyberte možnosť **Správy** (služba siete).

Ak chcete vytvoriť novú správu, vyberte položku **Nová správa**.





Aplikácia Správy obsahuje tieto zložky:

-  **Prijaté** — sem sa ukladajú prijaté správy okrem e-mailových správ a správ celulárneho vysielania.
-  **Moje zložky** — správy môžete usporiadať do zložiek.



**Tip:** Ak nechcete často posielané správy písať zakaždým odznova, použijete texty zo zložky **Šablóny** v menu **Moje zložky**. Môžete si vytvoriť a uložiť vlastné šablóny.

-  **Nová schránka** — môžete sa pripojiť k vzdialenej schránke a prevziať si nové e-mailové správy alebo si prezerat' už prevzaté e-mailové správy offline.

-  **Koncepty** — sem sa ukladajú koncepty správ, ktoré ste ešte neodoslali.
-  **Poslané** — Sem sa ukladajú posledné správy, ktoré ste odoslali, okrem správ odoslaných cez pripojenie Bluetooth. Môžete zmeniť počet správ, ktoré chcete uložiť v tejto zložke.
-  **Na odoslanie** — Správy čakajúce na odoslanie (napríklad keď je prístroj mimo dosahu pokrytia sieťou) sa dočasne uložia v zložke odoslaných správ.
-  **Výpisy** — Môžete požiadať, aby vám sieť posielala výpisy o doručení odoslaných textových a multimediálnych správ (služba siete).



Ak chcete poskytovateľovi služieb zadávať a odosielať servisné príkazy (známe tiež ako príkazy USSD), napríklad príkazy na aktiváciu niektorých služieb siete, vyberte položku **Voľby** > **Servisné príkazy** v hlavnom okne aplikácie Správy.

**Celulár. vysielanie** (služba siete) umožňuje prijímať od poskytovateľa služieb správy týkajúce sa rôznych tém, napríklad počasia alebo dopravnej situácie. Dostupné témy a príslušné čísla tém si vyžiadajte od poskytovateľa služieb. V hlavnom okne aplikácie Správy vyberte položku **Voľby** > **Celulár. vysielanie**.

Správy celulárneho vysielania nemožno prijímať v sieťach UMTS. Paketové dátové spojenie môže znemožniť príjem správ celulárneho vysielania.

## Písanie textu

Váš prístroj podporuje tradičné a prediktívne písanie textu. V režime prediktívneho písania môžete ktorékoľvek písmeno napísať jediným stlačením tlačidla. Prediktívne písanie je založené na zabudovanom slovníku, do ktorého možno pridávať nové slová.

Ak pri písaní textu využívate tradičné písanie textu, na displeji sa zobrazuje symbol . Ak využívate prediktívne písanie textu, zobrazuje sa symbol .

## Tradičné písanie textu

Opakovane stláčajte číselné tlačidlá (1 – 9), kým sa nezobrazí požadovaný znak. Stlačením príslušného číselného tlačidla môžete zadať viac znakov, nielen znaky vytlačené na tlačidle.

Ak sa ďalšie písmeno, ktoré chcete zadať, nachádza na rovnakom tlačidle ako predchádzajúce, počkajte, kým sa nezobrazí kurzor (alebo stlačte navigačné tlačidlo doprava), a zadajte požadované písmeno.

Medzeru vložíte stlačením tlačidla 0. Ak chcete presunúť kurzor na nový riadok, trikrát stlačte tlačidlo 0.

## Prediktívne písanie textu

V režime prediktívneho písania textu môžete ktorékoľvek písmeno napísať jediným stlačením tlačidla. Prediktívne písanie je založené na zabudovanom slovníku, do ktorého možno pridávať nové slová.

1. Ak chcete aktivovať prediktívne písanie textu pre všetky editory v prístroji, rýchlo stlačte dvakrát tlačidlo #. Ak chcete vo všeobecných nastaveniach aktivovať alebo deaktivovať prediktívne písanie textu, stlačte tlačidlo  a vyberte položku **Nástroje > Nastavenia > Všeobecné > Personalizácia > Jazyk > Prediktívny text.**
2. Ak chcete napísať požadované slovo, stláčajte tlačidlá 2 – 9. Každé písmeno zadajte jedným stlačením tlačidla. Ak chcete so zapnutým anglickým slovníkom napísať napríklad slovo Nokia, stlačte tlačidlo 6 (N), 6 (o), 5 (k), 4 (i) a 2 (a). Navrhované slovo sa mení po každom stlačení tlačidla.
3. Ak je slovo napísané správne, stlačením navigačného tlačidla doprava ho potvrdíte alebo stlačením tlačidla 0 vložte medzeru.

Ak slovo nie je správne, opakovaným stláčaním tlačidla \* si postupne prezrite zodpovedajúce slová, ktoré sa našli v slovníku.

Ak sa za slovom zobrazí otáznik (?), slovo sa v slovníku nenachádza. Ak chcete do slovníka pridať

slovo, vyberte položku **Hláskuj**, tradičným spôsobom zadajte požadované slovo a vyberte položku **OK**. Slovo sa pridá do slovníka. Keď sa slovník zaplní, nové slovo nahradí najstaršie pridané slovo.

4. Začnite písať ďalšie slovo.

## Tipy na písanie textu

Ak chcete v režime písania písmen vložiť číslicu, stlačte a podržte príslušné číselné tlačidlo.

Medzi rôznymi režimami môžete prepínať stláčaním tlačidla #.

Znaky môžete vymazávať stláčaním tlačidla C. Ak chcete vymazať všetky znaky, stlačte a podržte tlačidlo C.

Najpoužívanejšie interpunkčné znamienka zobrazíte pomocou tlačidla 1. Ak si chcete prezrieť jednotlivé položky a píšete text tradičným spôsobom, opakovane stlačte tlačidlo 1. Ak využívate prediktívne písanie textu, stlačte tlačidlo 1 a potom opakovane tlačidlo \*.

Ak chcete otvoriť zoznam špeciálnych znakov, stlačte a podržte tlačidlo \*.



**Tip:** Ak chcete zo zoznamu špeciálnych znakov vybrať niekoľko z nich, stlačte tlačidlo 5 po každom zvýraznení znaku.

## Zmena jazyka pri písaní

Pri písaní textu môžete zmeniť používaný jazyk. Ak napríklad píšete text v inej abecede ako latinke a chcete použiť znaky z latinky, napríklad pri písaní e-mailov alebo webových adries, možno budete chcieť zmeniť jazyk pri písaní.

Ak chcete zmeniť jazyk pri písaní, vyberte položku **Voľby** > **Jazyk pri písaní** a požadovaný jazyk, ktorý využíva znaky z latinky.

Po zmene jazyka pri písaní vložíte napríklad opakovaným stláčaním tlačidla 6 špeciálny znak. Po zmene jazyka pri písaní sa zmení poradie znakov.

## Úprava textu a zoznamov

Ak chcete skopírovať a prilepiť text, stlačte a podržte tlačidlo # a súčasným stláčaním navigačného tlačidla doľava alebo doprava text označte. Ak chcete skopírovať text do schránky, držte stlačené tlačidlo # a vyberte položku **Kopíruj**. Ak chcete text vložiť do dokumentu, stlačte a podržte tlačidlo # a vyberte položku **Prilep**.

Ak chcete označiť položku v zozname, prejdite na ňu a stlačte tlačidlo #.

Ak chcete označiť viac položiek v zozname, stlačte a podržte tlačidlo # a súčasne stláčajte navigačné tlačidlo nahor alebo nadol. Ak chcete označovanie

ukončiť, nestláčajte viac navigačné tlačidlo a uvoľnite tlačidlo #.

## Písanie a odosielanie správ

Stlačte tlačidlo  a vyberte položku **Správy**.

Pred vytvorením multimedialnej alebo e-mailovej správy musíte mať definované správne nastavenia pripojenia. [Pozrite si „Definovanie nastavení e-mailu“ str. 123.](#)

Bezdrôtová sieť môže obmedzovať veľkosť MMS správ. Ak vložený obrázok prekročí tento limit, môže ho prístroj zmenšiť, aby bolo obrázok možné odoslať v MMS.

Poskytovateľ služieb vám poskytne informácie o veľkostných obmedzeniach e-mailových správ. Ak sa pokúsite odoslať e-mailovú správu, ktorá presahuje veľkostné obmedzenia e-mailového servera, správa sa uloží v zložke **Na odoslanie** a prístroj sa bude pravidelne pokúšať o jej odoslanie. Odoslanie správy si vyžaduje dátové spojenie. Pravidelné pokusy odoslať e-mailovú správu môžu zvýšiť váš telefónny účet. Takúto správu môžete



vyzmazať v zložke **Na odoslanie** alebo ju môžete presunúť do zložky **Koncepty**.

1. Ak chcete odoslať textovú alebo multimedialnu správu (MMS), vyberte položku **Nová správa > Správu, Zvukovú správu** (multimedialnu správu obsahujúcu zvukový klip) alebo **E-mail**.
2. V poli **Komu** stlačte navigačné tlačidlo a zo zoznamu kontaktov vyberte adresátov alebo skupiny adresátov, prípadne zadajte telefónne číslo alebo e-mailovú adresu adresáta. Ak chcete vložiť bodkočiarku (;), ktorá sa používa na oddelenie adresátov, stlačte tlačidlo \*. Číslo alebo adresu možno tiež skopírovať do schránky a odtiaľ ju vložiť do správy.
3. Do poľa **Predmet** zadajte predmet e-mailovej správy. Ak chcete zmeniť viditeľné polia, vyberte položku **Voľby > Polia hlavičky správy**.
4. Do poľa správy napíšte text správy. Ak chcete vložiť šablónu alebo poznámku, vyberte položku **Voľby > Vložiť > Vložiť text > Šablónu** alebo **Poznámka**.
5. Ak chcete do multimedialnej správy vložiť mediálny objekt, vyberte položku **Voľby > Vložiť**, typ objektu alebo zdroj a požadovaný objekt. Ak chcete do správy vložiť vizitku, prezentáciu, poznámku alebo iný súbor, vyberte položku **Voľby > Vložiť > Vložiť iný typ**.



6. Ak chcete nasnímať záber alebo nahráť videoklip alebo zvukový klip do multimediálnej správy, vyberte položku **Voľby** > **Vložiť** > **Vložiť snímku** > **Nové, Vložiť videoklip** > **Nový** alebo **Vložiť zvukový klip** > **Nový**.
7. Ak chcete k e-mailovej správe pridať prílohu, vyberte položku **Voľby** > **Vložiť** > **Snímku, Zvukový klip, Videoklip, Poznámku** alebo **Iný**. Prílohy e-mailových správ sú označené ikonou .
8. Ak chcete odoslať správu, vyberte položku **Voľby** > **Poslať** alebo stlačte tlačidlo **Hovor**.



**Upozornenie:** Ikona alebo text oznamujúci odoslanie správy na displeji vášho prístroja neindikuje, že bola správa doručená zamýšľanému príjemcovi.

Váš prístroj podporuje textové správy prekračujúce limit pre jednu správu. Dlhšie správy sa odošlú ako dve alebo viaceré správy. Za takéto správy môže poskytovateľ služieb účtovať zodpovedajúce poplatky. Znaký s diakritikou alebo inými značkami a znaký niektorých jazykov zaberajú viac miesta, čím obmedzujú počet znakov, ktoré možno odoslať v jednej správe.

Videoklipy vo formáte .mp4 alebo presahujúce veľkosť určenú bezdrôtovou sieťou v multimediálnej správe možno nebudete môcť odoslať.







**Tip:** Snímky, videoklipy, zvuk a text môžete skombinovať do prezentácie a tú odoslať v

multimediálnej správe. Začnite vytvárať multimediálnu správu a vyberte položku **Voľby** > **Vložiť** > **Vložiť prezentáciu**. Voľba sa zobrazí, iba ak je položka **Režim tvorby MMS** nastavená na možnosť **Riadený** alebo **Voľný**. [Pozrite si „Nastavenia multimediálnej správy“ str. 126.](#)

## Zložka prijatých správ

### Prijímanie správ

Stlačte tlačidlo  a vyberte položku **Správy** > **Prijaté**.

V zložke **Prijaté** ikona  označuje neprečítanú textovú správu,  neprečítanú multimediálnu správu,  neprečítanú zvukovú správu a  údaje prijaté cez pripojenie Bluetooth.

Ak prijmete správu, na pohotovostnom displeji sa zobrazí ikona  a text **1 nová správa**. Ak chcete správu otvoriť, vyberte možnosť **Ukáž**. Ak chcete otvoriť správu v zložke **Prijaté**, prejdite na ňu a stlačte navigačné tlačidlo. Ak chcete na prijatú správu odpovedať, vyberte položku **Voľby** > **Odpovedať**.

## Multimediálne správy



**Dôležité:** Buďte opatrní pri otváraní správ.

Správy môžu obsahovať nebezpečný softvér alebo byť iným spôsobom škodlivé pre váš prístroj alebo počítač.

Sieť vám môže poslať oznámenie, že v centre multimediálnych správ čaká na prijatie nová multimediálna správa. Ak chcete spustiť paketové dátové spojenie a prevziať správu do prístroja, vyberte položku **Voľby > Vybrať**.

Po otvorení multimediálnej správy (📎) sa zobrazí obrázok a správa. Ak je pripojený aj zvukový záznam, zobrazí sa ikona 🎧, alebo 📺, ak je pripojený videoklip. Ak si zvukový záznam alebo videoklip chcete prehrať, vyberte príslušnú ikonu.

Ak si chcete zobrazíť údaje o multimediálnych objektoch vložených do správy, vyberte položku **Voľby > Objekty**.

Ak sa v správe nachádza multimediálna prezentácia, zobrazí sa ikona 📄. Ak chcete prehrať prezentáciu, vyberte príslušnú ikonu.

## Dáta, nastavenia a servisné správy z webu

Prístroj môže prijímať rôzne druhy správ obsahujúcich dáta, napríklad vizitky, tóny zvonenia, logá operátora, záznamy kalendára alebo hlásenia e-mailov. Môžete

tiež prijímať nastavenia od poskytovateľa služieb alebo informačného oddelenia spoločnosti v konfiguračnej správe.

Ak chcete uložiť dáta zo správy, vyberte položku **Voľby** a príslušnú voľbu.

Správy internetových služieb sú upozoreniami (napríklad titulky správ) a môžu obsahovať textové oznámenie alebo odkaz. O dostupnosti a možnostiach aktivácie sa informujte u poskytovateľa služieb.

## Čítačka správ

Pomocou čítačky správ môžete počúvať text, multimédiá a zvukové správy a e-maily.

Ak chcete zmeniť nastavenia čítania správ v aplikácii Hlas, vyberte položku **Voľby > Hlas**. [Pozrite si „Hlas“ str. 155.](#)

Ak si chcete vypočúť nové správy alebo e-maily, v pohotovostnom režime stlačte a podržte ľavé výberové tlačidlo, kým sa nespustí čítačka správ.

Ak si chcete vypočúť správy zo zložky prijatých správ alebo e-maily z poštovej schránky, vyberte požadovanú správu a stlačte tlačidlo **Voľby > Vypočúť si**. Čítanie zastavíte stlačením tlačidla Koniec.

Ak chcete čítanie prerušiť a znova v ňom pokračovať, stlačte navigačné tlačidlo. Ak chcete prejsť na ďalšiu správu, prejdite doprava. Ak chcete aktuálnu správu alebo e-mail prehrať znova, prejdite doľava. Ak chcete

prejsť na predchádzajúcu správu, prejdite doľava na začiatku správy. Ak chcete upraviť hlasitosť, prejdite nahor alebo nadol.

Ak chcete zobraziť aktuálnu správu alebo e-mail v textovom formáte bez zvuku, vyberte položku **Voľby** > **Zobraziť**.

## Schránka

### Definovanie nastavení e-mailu

Ak chcete používať e-mail, musíte mať v prístroji platné miesto prístupu na internet (IAP) a správne zadať nastavenia svojho e-mailu. [Pozrite si „Miesta prístupu“ str. 165.](#) [Pozrite si „Nastavenia e-mailu“ str. 126.](#)

Musíte mať vlastné e-mailové konto. Postupujte podľa pokynov poskytovateľa internetových služieb a vzdialenej poštovej schránky.

Ak v hlavnom okne aplikácie Správy vyberiete položku **Nová schránka** a ešte ste si nevytvorili e-mailové konto, zobrazí sa výzva, aby ste tak urobili. Ak chcete spustiť proces vytvárania e-mailových nastavení pomocou aplikácie Sprievodca schránkou, vyberte položku **Začni**.

Ak vytvoríte novú schránku, jej názov automaticky nahradí štandardné pomenovanie **Nová schránka** v hlavnom okne aplikácie Správy. Môžete definovať až šesť poštových schránok.

## Otvorenie schránky

Stlačte tlačidlo , vyberte položku **Správy** a schránku.

Keď otvoríte schránku, zobrazí sa otázka, či sa chcete k schránke pripojiť (**Spojiť so schránkou?**).

Ak sa chcete pripojiť k schránke a prevziať z nej nové e-mailové správy alebo ich hlavičky, vyberte položku **Áno**. Keď si prezeráte správy online, paketové dátové spojenie so vzdialenou schránkou ostáva aktívne.

Ak si chcete prezrieť predtým prevzaté správy offline, vyberte položku **Nie**.

Ak chcete vytvoriť novú e-mailovú správu, v hlavnom okne aplikácie Správy vyberte položku **Nová správa** > **E-mail** alebo v schránke položku **Voľby** > **Vytvoriť správu** > **E-mail**. [Pozrite si „Písanie a odosielanie správ“ str. 120.](#)

## Preberanie e-mailových správ

Stlačte tlačidlo , vyberte položku **Správy** a schránku.

Ak ste v režime offline a chcete sa pripojiť k vzdialenej schránke, vyberte položku **Voľby** > **Spojiť**.



**Dôležité:** Buďte opatrní pri otváraní správ.

Správy môžu obsahovať nebezpečný softvér alebo byť iným spôsobom škodlivé pre váš prístroj alebo počítač.

1. Keď máte otvorené spojenie so vzdialenou schránkou, vyberte položku **Voľby > Vybrať e-mail > Nové**, ak chcete prevziať všetky nové správy, položku **Zvolené**, ak chcete prevziať len vybrané správy, alebo položku **Všetky**, ak chcete prevziať všetky správy zo schránky.  
Preberanie správ zrušíte stlačením tlačidla **Zruš**.
2. Ak chcete ukončiť spojenie a prezrieť si e-mailové správy v režime offline, vyberte položku **Voľby > Odpojiť**.
3. Ak chcete otvoriť e-mailovú správu, stlačte navigačné tlačidlo. Keď ste e-mailovú správu neprevzali a prístroj je offline, uvedie otázku, či chcete túto správu prevziať z poštovej schránky.

Ak si chcete pozrieť prílohy e-mailovej správy, otvorte správu a vyberte pole prílohy označené indikátorom . Ak indikátor nie je k dispozícii, správa nebola prevzatá do prístroja. Vyberte položku **Voľby > Vybrať**.

Ak chcete preberať e-mailové správy automaticky, vyberte položku **Voľby > E-mailové nastavenia > Automatický výber**. [Pozrite si „Nastavenia automatického preberania“ str. 128](#).

Nastavenie prístroja na automatické preberanie e-mailových správ môže viesť k prenosu veľkého množstva dát cez sieť poskytovateľa služieb. Informujte sa u svojho poskytovateľa služieb o poplatkoch za prenos dát.

## Vymazanie e-mailových správ

Stlačte tlačidlo , vyberte položku **Správy** a schránku.

Ak chcete vymazať obsah e-mailovej správy z prístroja, no nechcete správu ponechať vo vzdialenej schránke, vyberte položku **Voľby > Vymazať**. V okne **Vymazať e-mail z:** vyberte položku **Len telefón**.

Telefón zrkadlí hlavičky e-mailových správ vo vzdialenej schránke. Aj keď vymažete obsah správy, hlavička e-mailu v telefóne zostane. Ak chcete odstrániť aj hlavičku, musíte najskôr vymazať e-mailovú správu zo vzdialenej schránky a potom prístroj pripojiť k vzdialenej schránke, aby sa stav aktualizoval.

Ak chcete e-mailovú správu vymazať z prístroja i zo vzdialenej schránky, vyberte položku **Voľby > Vymazať > Telefón a server**.

Ak chcete zrušiť vymazanie e-mailovej správy z prístroja a servera, prejdite na správu označenú na vymazanie pri nasledujúcom spojení  a vyberte položku **Voľby > Obnoviť**.

## Odpojenie od poštovej schránky

Keď je prístroj v režime online a chcete ukončiť dátové spojenie so vzdialenou schránkou, vyberte položku **Voľby > Odpojiť**.

## Prezeranie správ na karte SIM

Stlačte tlačidlo  a vyberte položku **Správy**.

Aby ste si mohli prezrieť správy na SIM karte, musíte ich najprv skopírovať do zložky vo svojom prístroji.

1. V hlavnom okne aplikácie Správy vyberte položku **Voľby** > **SIM správy**.
2. Ak chcete označiť správy, vyberte položku **Voľby** > **Označiť/Odznačiť** > **Označiť** alebo **Označiť všetky**.
3. Vyberte položku **Voľby** > **Kopírovať**. Otvorí sa zoznam zložiek.
4. Kopírovanie sa začne, keď vyberiete niektorú zložku a možnosť **OK**. Ak si chcete prezrieť správy, otvorte zložku.

## Nastavenia pre správy

Nastavenia môžu byť v prístroji vopred nakonfigurované alebo ich môžete dostať v správe. Ak chcete nastavenia zadať manuálne, vyplňte všetky polia označené znakom **Musí sa zadať** alebo hviezdičkou.

Poskytovateľ služieb môže v prístroji nastaviť niektoré centrá správ, prípadne i všetky. Takéto nastavenia možno nebudete môcť meniť, vytvárať, upravovať ani odstraňovať.

## Nastavenia textovej správy

Stlačte tlačidlo  a vyberte položku **Správy** > **Voľby** > **Nastavenia** > **Textová správa**.

Vyberte si z nasledujúcich možností:

- **Centrá správ** — pozrite si zoznam všetkých vytvorených centier textových správ.
- **Použité centrum správ** — vyberte, ktoré centrum správ sa má použiť na doručovanie textových správ.
- **Kódovanie znakov** — ak chcete používať konverziu znakov do iného kódovacieho systému (ak je táto možnosť dostupná), vyberte položku **Redukov. podpora**.
- **Prijat' výpis** — vyberte, či má sieť zasielať potvrdenia o doručení správ (služba siete).
- **Platnosť správy** — nastavte, ako dlho sa má centrum správ pokúšať doručiť vaše správy v prípade, že prvý pokus zlyhá (služba siete). Ak správu nemožno odoslať v rámci trvania platnosti správy, správa sa z centra správ vymaže.
- **Správa poslaná ako** — od poskytovateľa služieb zistíte, či vaše centrum správ môže konvertovať textové správy do iných formátov.
- **Prednostné spojenie** — vyberte, ktoré spojenie sa má použiť.
- **To isté centrum odp.** — vyberte, či sa má odpoveď poslať prostredníctvom toho istého čísla centra textových správ (služba siete).

## Nastavenia multimediálnej správy

Stlačte tlačidlo  a vyberte položku **Správy > Voľby > Nastavenia > Multimediálna správa**.

Vyberte si z nasledujúcich možností:

- **Veľkosť snímky** — zadajte veľkosť snímky v multimediálnej správe.
- **Režim tvorby MMS** — ak vyberiete položku **Riadený**, zobrazí sa informácia, že sa pokúšate odoslať správu, ktorú prijímajúci prístroj nemusí podporovať. Ak vyberiete možnosť **Obmedzený**, prístroj zabráni odoslaniu správ, ktoré nemajú podporu. Ak chcete do správ vložiť obsah bez akýchkoľvek upozornení, vyberte položku **Voľný**.
- **Použitie miesta prístupu** — vyberte preferované miesto prístupu na pripojenie.
- **Výber multimédií** — vyberte spôsob prijímania správ. Ak chcete v domácej celulárnej sieti prijímať správy automaticky, vyberte položku **Aut. v domácej sieti**. Mimo domácej siete môžete dostať oznámenie, že v centre multimediálnych správ sú správy na prevzatie.

Ak sa nachádzate mimo domácej siete, môže byť odosielanie a prijímanie multimediálnych správ drahšie.

Ak vyberiete možnosť **Výber multimédií > Vždy automaticky**, prístroj automaticky nadviaže aktívne paketové dátové spojenie a prevezme správy bez

ohľadu na to, či sa nachádzate v domácej sieti alebo mimo nej.

- **Povoliť anonymné správy** — zadajte, či chcete odmietať správy od anonymných odosielateľov.
- **Prijať reklamu** — zadajte, či chcete prijímať reklamné multimediálne správy.
- **Dostávať výpisy** — zadajte, či chcete informácie o stave odoslanej správy zobraziť v denníku (služba siete).
- **Odoprieť poslať výpis** — zadajte, či prístroj má alebo nemá odosielať výpisy o prijatých správach.
- **Platnosť správy** — nastavte, ako dlho sa má centrum správ pokúšať doručiť vaše správy v prípade, že sa prvý pokus nepodarí (služba siete). Ak správu nemožno odoslať v rámci tejto časovej lehoty, správa sa z centra správ vymaže.

## Nastavenia e-mailu

### Spravovanie schránok

Stlačte tlačidlo  a vyberte položku **Správy > Voľby > Nastavenia > E-mail**.

Ak chcete vybrať schránku na odosielanie e-mailových správ, vyberte položku **Použitá schránka** a príslušnú schránku.

Ak chcete z prístroja odstrániť schránku a príslušné správy, vyberte položku **Schránky**, prejdite na požadovanú schránku a stlačte tlačidlo **C**.

Ak chcete vytvoriť novú schránku, v zložke **Schránky** vyberte položku **Voľby > Nová schránka**. Názov novej schránky nahradí štandardné pomenovanie **Nová schránka** v hlavnom okne aplikácie Správy. Môžete definovať až šesť poštových schránok.

Ak chcete zmeniť nastavenia spojenia, používateľské nastavenia, nastavenia preberania a nastavenia automatického preberania, vyberte položku **Schránky**.

## Nastavenia spojenia

Stlačte tlačidlo , vyberte položku **Správy > Voľby > Nastavenia > E-mail > Schránky**, schránku a položku **Nastavenia spojenia**.

Ak chcete upraviť nastavenia pre prijaté e-mailové správy, vyberte položku **Prichádzajúci e-mail** a ďalej z týchto možností:

- **Meno užívateľa** — zadajte svoje používateľské meno, ktoré ste dostali od poskytovateľa služieb.
- **Heslo** — zadajte heslo. Ak nevyplníte toto pole, pri pokuse o pripojenie k vzdialenej schránke vás telefón vyzve, aby ste zadali heslo.
- **Server prijat. e-mailov** — zadajte adresu IP alebo názov hostiteľa e-mailového servera, ktorý prijíma vaše e-mailové správy.
- **Použitie miesta prístupu** — vyberte miesto prístupu na internet (IAP). [Pozrite si „Miesta prístupu“ str. 165.](#)
- **Názov schránky** — zadajte názov schránky.

- **Typ schránky** — definuje e-mailový protokol, ktorý odporúča poskytovateľ služieb vzdialenej schránky. Dostupné možnosti sú: **POP3** a **IMAP4**. Toto nastavenie nemožno zmeniť.
- **Ochrana** — vyberte možnosť zabezpečenia, ktorá sa použije na ochranu spojenia so vzdialenou schránkou.
- **Port** — zadajte port pre spojenie.
- **APOP ochranný login** (iba pre protokol POP3) — používa sa s protokolom POP3 na šifrovanie hesiel odosielaných na vzdialený e-mailový server počas pripájania ku schránke.

Ak chcete upraviť nastavenia pre odoslané e-mailové správy, vyberte položku **Odchádzajúci e-mail** a ďalej z týchto možností:

- **Moja e-mailová adresa** — zadajte e-mailovú adresu, ktorú ste dostali od poskytovateľa služieb.
- **Server odosl. e-mailov** — zadajte adresu IP alebo názov hostiteľa e-mailového servera, ktorý odosiela vaše e-mailové správy. Môže sa stať, že budete môcť použiť iba server odchádzajúcej pošty poskytovateľa služieb. Informujte sa podrobnejšie u svojho poskytovateľa služieb.

Nastavenia položiek **Meno užívateľa**, **Heslo**, **Použitie miesta prístupu**, **Ochrana** a **Port** sú podobné nastaveniam pre položky v zložke **Prichádzajúci e-mail**.

## Používateľské nastavenia

Stlačte tlačidlo , vyberte položku **Správy > Voľby > Nastavenia > E-mail > Schránky**, schránku a možnosť **Nastavenia užívateľa**.

Vyberte si z nasledujúcich možností:

- **Moje meno** — zadajte svoje meno. Vaše meno sa zobrazí namiesto e-mailovej adresy v prístroji príjemcu, ak príjemcov prístroj túto možnosť podporuje.
- **Poslať správu** — definujte spôsob odosielania e-mailov zo svojho prístroja. Vyberte položku **Okamžite**, ak chcete, aby sa prístroj pripojil ku schránke, keď vyberiete možnosť **Poslať správu**. Ak vyberiete položku **Pri ďalšom spojení**, e-mail sa odošle pri nasledujúcom pripojení k vzdialenej schránke.
- **Poslať kópiu sebe** — vyberte, či chcete ukladať kópie e-mailov do vlastnej schránky.
- **Pridať podpis** — vyberte, či chcete do e-mailových správ pridávať podpis.
- **Hlás. nového e-mailu** — vyberte, či chcete pri prijatí nového e-mailu dostať upozornenie (tón, hlásenie alebo indikátor e-mailu).

## Nastavenia preberania

Stlačte tlačidlo , vyberte položku **Správy > Voľby > Nastavenia > E-mail > Schránky**, schránku a možnosť **Nastavenia výberu**.

Vyberte si z nasledujúcich možností:

- **Výber e-mailov** — ak chcete definovať, ktoré časti e-mailu sa majú prevziať: **Len hlavičky**, **Limit veľkosti (POP3)** alebo **Správy a prílohy (POP3)**.
- **Počet vybraných** — ak chcete definovať počet nových e-mailových správ, ktoré sa majú prevziať do schránky.
- **Cesta zložky IMAP4** (len pre protokol MAP4) — ak chcete definovať cestu k zložkám, ktoré si chcete predplatiť.
- **Vyžiadanie zložiek** (len pre protokol MAP4) — ak si chcete predplatiť aj iné zložky vo vzdialenej schránke, ktorých obsah chcete prebrať.

## Nastavenia automatického preberania

Stlačte tlačidlo , vyberte položku **Správy > Voľby > Nastavenia > E-mail > Schránky**, schránku a položku **Automatický výber**.

Vyberte si z nasledujúcich možností:

- **Hlásenia e-mailov** — ak chcete pri prijatí novej e-mailovej správy do vzdialenej schránky automaticky prebrať hlavičky správ do prístroja, vyberte položku **Autoaktualizovať** alebo **Len v domácej sieti**.
- **Výber e-mailov** — ak chcete v stanovenom čase automaticky prebrať hlavičky nových e-mailových správ zo vzdialenej schránky, vyberte položku **Aktívny** alebo **Len v domácej sieti**. Zadajte, kedy a ako často sa majú správy prebrať.



**Hlásenia e-mailov a Výber e-mailov** nemôžu byť aktívne v rovnakom čase.

Nastavenie prístroja na automatické preberanie e-mailových správ môže viesť k prenosu veľkého množstva dát cez sieť poskytovateľa služieb. Informujte sa u svojho poskytovateľa služieb o poplatkoch za prenos dát.

## Nastavenia webových servisných správ

Stlačte tlačidlo  a vyberte položku **Správy > Voľby > Nastavenia > Servisná správa**.

Vyberte, či chcete prijímať správy služieb. Ak chcete, aby prístroj po prijatí servisnej správy automaticky otvoril prehliadač, pripojil sa k sieti a prevzal servisnú správu, vyberte položku **Načítať správy > Automaticky**.

## Nastavenia celulárneho vysielania

O dostupných témach a ich číslach sa informujte u poskytovateľa služby.

Stlačte tlačidlo  a vyberte položku **Správy > Voľby > Nastavenia > Celulárne vysielanie**.

Vyberte si z nasledujúcich možností:

- **Príjem** — zadajte, či chcete prijímať správy celulárneho vysielania.

- **Jazyk** — vyberte jazyky, v ktorých sa majú správy prijímať: **Všetky, Zvolený** alebo **Iný**.
- **Detekcia tém** — zvolte, či má prístroj automaticky vyhľadávať čísla nových tém a ukladať ich do zoznamu tém ako nové témy s číslom, ale bez názvu.

## Ďalšie nastavenia

Stlačte tlačidlo  a vyberte položku **Správy > Voľby > Nastavenia > Iné**.

Vyberte si z nasledujúcich možností:

- **Uložiť odoslané správy** — zadajte, či chcete ukladať kópie odoslaných textových, multimediálnych alebo e-mailových správ do zložky **Poslané**.
- **Počet uložen. správ** — zadajte maximálny počet odoslaných správ, ktoré sa môžu uložiť do zložky. Po dosiahnutí limitu sa začnú postupne vymazávať najstaršie správy.
- **Použitá pamäť** — vyberte pamäť, v ktorej chcete uložiť správy.

# Volanie

## Hlasové hovory

1. V pohotovostnom režime zadajte telefónne číslo vrátane medzimestskej predvoľby. Číslice môžete vymazávať stláčaním tlačidla C.  
Ak voláte do zahraničia, vložte dvoma stlačeniami tlačidla \* znak + (nahrádza prístupový kód do medzinárodnej siete) a zadajte kód krajiny, medzimestskú predvoľbu (vynechajte počiatočnú nulu) a telefónne číslo.
2. Hovor uskutočnite stlačením tlačidla Volat'.
3. Ak chcete ukončiť hovor (alebo zrušiť pokus o spojenie), stlačte tlačidlo Koniec.

Stlačením tlačidla Koniec vždy ukončíte hovor. Aj vtedy, ak je aktívna iná aplikácia.

Ak chcete volať z adresára Kontakty, stlačte tlačidlo  a vyberte položku **Kontakty**. Prejdite na požadované meno alebo zadajte prvé písmená mena do vyhľadávacieho poľa. Kontaktu zavoláte stlačením tlačidla Volat'. Ak ste pre príslušný kontakt uložili viacero čísel, zo zoznamu vyberte požadované číslo a stlačte tlačidlo Volat'.

## Možnosti počas hovoru

Ak chcete počas hovoru upraviť hlasitosť, použite tlačidlo hlasitosti na bočnej strane prístroja. Možno použiť aj posúvacie tlačidlo. Ak ste nastavili možnosť **Stlmiť**, najskôr vyberte položku **Ozvuč**.

Ak chcete druhému účastníkovi hovoru poslať v multimediálnej správe snímku alebo videoklip, vyberte položku **Vol'by** > **Poslať MMS** (iba v sieťach UMTS). Pred odoslaním môžete správu upraviť a zmeniť adresáta. Stlačením tlačidla Volat' odošlete súbor do kompatibilného zariadenia (služba siete).

Ak chcete podržať aktívny hovor, kým odpoviete na iný prichádzajúci hovor, vyberte položku **Vol'by** > **Podržať**. Ak chcete prepnúť medzi aktívnym a podržaným hovorom, vyberte položku **Vol'by** > **Vymeniť**.

Ak chcete poslať reťazec tónu DTMF (napríklad heslo), vyberte položku **Vol'by** > **Poslať DTMF**. Zadajte reťazec DTMF alebo ho vyhľadajte v adresári Kontakty. Ak chcete zadať znak čakania (w) alebo pauzy (p), opakovane stláčajte tlačidlo \*. Ak chcete tón odoslať, vyberte položku **OK**. Tóny DTMF môžete pridávať do polí telefónnych čísel alebo tónov DTMF na karte kontaktov.



**Tip:** Ak je aktívny iba jeden hovor a chcete ho podržať, stlačte tlačidlo **Voláť**. Hovor aktivujete opätovným stlačením tlačidla **Voláť**.

Ak chcete počas hovoru presmerovať zvuk z telefónu do reproduktora, vyberte položku **Vol'by > Zapnúť reproduktor**. Ak ste pripojili kompatibilný headset s pripojením Bluetooth a chcete presmerovať zvuk do headsetu, vyberte položku **Vol'by > Zapnúť handsfree**. Ak chcete zvuk presmerovať späť do telefónu, vyberte položku **Vol'by > Zapnúť handset**.

Ak chcete ukončiť aktívny hovor a namiesto neho prijať čakajúci hovor, vyberte položku **Vol'by > Zameniť**.

Ak máte niekoľko aktívnych hovorov a chcete ich ukončiť naraz, vyberte položku **Vol'by > Ukončiť všetky hovory**.

Mnohé vol'by, ktoré môžete využiť počas hlasového hovoru, sú službami siete.

## Odkazová schránka a schránka videohovorov

Ak chcete v pohotovostnom režime volať do odkazovej schránky alebo schránky videohovorov (služby siete, schránka videohovorov je k dispozícii iba v sieti UMTS) **1** a vyberte položku **Hlasová schránka alebo Schránka videohovorov**.

Ak chcete zmeniť telefónne číslo odkazovej schránky alebo schránky videohovorov, stlačte tlačidlo , vyberte položku **Nástroje > Pomôcky > Schránka**, príslušnú schránku a položku **Vol'by > Zmeniť číslo**. Zadaťte číslo (od poskytovateľa služieb siete) a vyberte položku **OK**.

## Prijatie a odmietnutie hovoru

Hovor prijmete stlačením tlačidla **Voláť**.

Ak chcete vypnúť tón zvonenia prichádzajúceho hovoru, vyberte položku **Tichý**.

Ak hovor nechcete prijať, stlačte tlačidlo **Koniec**. Ak ste v nastaveniach telefónu aktivovali funkciu **Presmerovanie > Hovory > Ak je obsadené na presmerovanie hovoru**, presmerujú sa aj odmietnuté prichádzajúce hovory.

Keď výberom možnosti **Tichý** stíšite tón zvonenia prichádzajúceho hovoru, môžete poslať textovú správu volajúcemu bez toho, aby ste zrušili hovor, a informovať ho, že nemôžete hovor prijať. Vyberte položku **Vol'by > Poslať správu**. Ak chcete nastaviť túto možnosť a napísať štandardnú textovú správu, vyberte položku **Nástroje > Nastavenia > Telefón > Hovor > Odmietnuť hovor správou**.

## Uskutočnenie konferenčného hovoru

1. Zavolajte prvému účastníkovi.
2. Ak chcete zavolať inému účastníkovi, vyberte položku **Vol'by** > **Nový hovor**. Prvý hovor sa podrží.
3. Keď sa prihlási nový účastník a chcete do konferenčného hovoru zapojiť prvého účastníka, vyberte položku **Vol'by** > **Konferenčný**.

Ak chcete pridať ďalšieho účastníka, zopakujte druhý krok a vyberte položku **Vol'by** > **Konferenčný** > **Pridať do konferencie**. Telefón podporuje konferenčné hovory najviac medzi šiestimi účastníkmi vrátane vás.

Ak sa chcete súkromne rozprávať s jedným z účastníkov, vyberte položku **Vol'by** > **Konferenčný** > **Súkromne**. Vyberte účastníka a možnosť **Súkromie**. Konferenčný hovor sa na telefóne podrží. Ďalší účastníci môžu v konferenčnom hovore pokračovať. Ak sa po skončení súkromného hovoru chcete znova pripojiť ku konferenčnému hovoru, vyberte položku **Vol'by** > **Konferenčný**.

Ak chcete niektorého účastníka vyradiť z konverzácie, vyberte položku **Vol'by** >

**Konferenčný** > **Vyradiť účastníka**, prejdite na meno účastníka a vyberte položku **Vyradiť**.

4. Aktívny konferenčný hovor ukončíte stlačením tlačidla Koniec.

## Rýchla voľba telefónneho čísla

Ak chcete aktivovať funkciu, stlačte tlačidlo  a vyberte položku **Nástroje** > **Nastavenia** > **Telefón** > **Hovor** > **Rýchla voľba**.

Ak chcete priradiť telefónne číslo niektorému tlačidlu rýchlej voľby (2 – 9), stlačte tlačidlo  a vyberte položku **Nástroje** > **Pomôcky** > **Rýchla voľ..** Prejdite na tlačidlo, ktorému chcete priradiť telefónne číslo a vyberte položku **Vol'by** > **Pridať**. Tlačidlo 1 je vyhradené pre schránku videohovorov alebo odkazovú schránku a na otvorenie webového prehliadača.

Ak chcete uskutočniť hovor v pohotovostnom režime, stlačte príslušné tlačidlo rýchlej voľby a potom tlačidlo Volať.

## Čakajúci hovor

V čase, keď máte v telefóne iný hovor, budete môcť prijať aj ďalší hovor. Ak chcete aktivovať funkciu Čakajúci hovor, vyberte položku **Nastavenia** > **Telefón** > **Hovor** > **Čakajúci hovor** (služba siete).

Čakajúci hovor prijmete stlačením tlačidla **Volat'**. Prvý hovor sa podrží.

Ak chcete prepnúť medzi dvoma hovormi, vyberte položku **Vymeň**. Ak chcete prepojiť prichádzajúci hovor alebo podržaný hovor s aktívnym hovorom a od obidvoch hovorov sa odpojiť, vyberte položku **Vol'by > Prepojiť**. Aktívny hovor ukončíte stlačením tlačidla **Koniec**. Ak chcete ukončiť obidva hovory, vyberte položku **Vol'by > Ukončiť všetky hovory**.

## Hlasová voľba

Telefón podporuje zdokonalené hlasové povely. Zdokonalené hlasové povely nezávisia od hlasu hovoriaceho, preto nie je potrebné hlasové menovky vopred nahrávať. Prístroj vytvorí hlasovú menovku pre jednotlivé položky kontaktov a porovná ich s vysloveným hlasovým pokynom. Rozpoznávanie hlasom v telefóne sa prispôsobuje hlasu hlavného používateľa. Hlasové povely tak možno ľahšie rozpoznať.

Hlasová menovka kontaktu je meno alebo prezývka uložená na karte kontaktu. Ak si chcete vypočúť syntetizované hlasové menovky, otvorte kartu kontaktu a vyberte položku **Vol'by > Prehrať hlasovú voľbu**.

## Volanie pomocou hlasovej voľby



**Upozornenie:** Používanie hlasových menoviek môže byť problematické napríklad v hlučnom prostredí alebo v tiesni, preto by ste sa nikdy nemali spoliehať výlučne na voľbu hlasom.

Pri používaní hlasovej voľby sa reproduktor nepoužíva. Keď vyslovujete hlasovú menovku, držte telefón v nevelkej vzdialenosti od tváre.

1. Ak chcete aktivovať hlasovú voľbu, v pohotovostnom režime stlačte a podržte pravé výberové tlačidlo. Ak používate kompatibilný headset s tlačidlom headsetu, hlasovú voľbu spustíte stlačením a podržaním tlačidla headsetu.
2. Ozve sa krátky zvukový signál a zobrazí sa výzva **Teraz hovorte**. Zreteľne vyslovte meno alebo prezývku uloženú na karte kontaktu.
3. Telefón prehrá syntetizovanú hlasovú menovku rozpoznaného kontaktu vo zvolenom jazyku telefónu a zobrazí meno a číslo. Ak nechcete zavolať tomuto kontaktu a ak chcete zobraziť zoznam iných rozpoznaných kontaktov, do 2,5 sekundy vyberte položku **Ďalej**. Ak chcete hlasovú voľbu zrušiť, vyberte položku **Skončiť**.

Ak je pri jednom mene uložených viac čísel, telefón vyberie predvolené číslo, ak bolo nastavené. Ak predvolené číslo nebolo nastavené, telefón vyberie prvé dostupné číslo na karte kontaktu.

## Uskutočnenie videohovoru

Počas videohovoru (služba siete) prebieha pre vás i pre druhého účastníka obojsmerný videoprenos v reálnom čase. Živé videozábery alebo videozáznam zachytený fotoaparátom telefónu sa bude zobrazovať vášmu partnerovi vo videohovore.

Skôr ako môžete uskutočniť videohovor, musíte mať USIM kartu a nachádzať sa v oblasti pokrytej signálom UMTS siete. O dostupnosti a možnostiach aktivácie služby videohovorov sa informujte u poskytovateľa služieb siete.

Videohovor možno uskutočniť iba medzi dvoma účastníkmi. Videohovor môžete viesť s partnerom, ktorý má kompatibilné mobilné zariadenie, alebo s klientom ISDN. Videohovory nemôžu prebiehať v čase, keď prebiehajú iné hlasové, obrazové alebo dátové prenosi.

### Ikony

 Neprijímate videozábery (buď váš partner videozábery nevysiela, alebo ich sieť neprenáša).

 Odmietli ste odosielať videozábery z telefónu. Ak chcete namiesto videozáberov poslať fotosnímkku, vyberte položku **Nástroje > Nastavenia > Telefón > Hovor > Snímka pre videohovor**.

Aj keď počas videohovoru odmietnete odosielanie videozáberov, hovor sa spoplatní ako videohovor.

Informácie týkajúce sa poplatkov vám poskytne poskytovateľ služieb.

1. Ak chcete začať videohovor, v pohotovostnom režime zadajte telefónne číslo a vyberte položku **Kontakty** a príslušný kontakt.
2. Vyberte položku **Vol'by > Volat' > Videohovor**.

Pri videohovoroch sa predvolene používa sekundárny fotoaparát na prednej strane prístroja. Nadviazanie spojenia videohovoru si vyžaduje istý čas. Vtedy sa zobrazuje hlásenie **Čaká sa na videosnímkku**. Ak sa spojenie nepodarilo nadviazať (napríklad ak sieť nepodporuje videohovory alebo zariadenie účastníka nie je kompatibilné), telefón sa spýta, či si namiesto toho prajete uskutočniť normálny hovor alebo odoslať textovú, príp. multimediálnu správu.

Videohovor je aktívny, keď vidíte dve videosnímky a cez reproduktor počujete zvuk. Príjemca videohovoru môže odmietnuť odosielať videozábery (). V takom prípade budete počuť zvuk a môžete vidieť statickú snímku alebo sivú grafiku pozadia.

3. Videohovor ukončíte stlačením tlačidla **Koniec**.

## Možnosti počas videohovoru

Ak chcete počas videohovoru prepínať medzi zobrazením videozáberu a samostatným počúvaním

zvuku, vyberte položku **Voľby** > **Zapnúť** alebo **Vypnúť** a požadovanú možnosť.

Ak chcete na odoslanie videozáberov použiť hlavný fotoaparát, vyberte položku **Voľby** > **Použiť hlavnú kameru**. Ak chcete prepnúť na sekundárny fotoaparát, vyberte položku **Voľby** > **Použiť sekund. kameru**.

Ak chcete vytvoriť momentku odosielaného videoklipu, vyberte položku **Voľby** > **Poslať momentku**. Odosielanie videoklipu sa preruší a príjemcovi sa zobrazí momentka. Momentka sa neuloží. Ak chcete pokračovať v odosielaní videoklipu, stlačte tlačidlo **Zruš**.

Ak chcete snímku priblížiť alebo oddialiť, vyberte položku **Voľby** > **Zoom**.

Ak chcete presmerovať zvuk do kompatibilného headsetu cez zariadenie Bluetooth pripojené k prístroju, vyberte položku **Voľby** > **Zapnúť handsfree**. Ak chcete zvuk presmerovať späť do reproduktora prístroja, vyberte položku **Voľby** > **Zapnúť headset**.

Ak chcete zmeniť kvalitu videoklipu, vyberte položku **Voľby** > **Preferované video**. Možnosť **Normálna kvalita** predstavuje 10 snímok za sekundu. Možnosť **Zreteľnejší detail** slúži na malé statické detaily. Možnosť **Plynulejší pohyb** slúži na pohybujujúce sa snímky.

Pomocou tlačidla **Hlasitosť** na bočnej strane prístroja môžete počas videohovoru upraviť hlasitosť.

## Prijatie a odmietnutie videohovoru

Keď prichádza videohovor, zobrazí sa ikona .

Videohovor prijmete stlačením tlačidla **Volat'**. Zobrazí sa otázka **Povoliť, aby sa videosníмка poslala volajúcejmu?**. Ak chcete, aby prístroj začal odosielať živú videosníмку, vyberte možnosť **Áno**.

Ak videohovor neaktivujete, zo strany volajúceho budete počuť iba zvuk. Namiesto videosníмки sa zobrazí sivá plocha. Ak chcete namiesto sivej plochy zobraziť fotografiu zachytenú fotoaparátom prístroja, vyberte položku **Nástroje** > **Nastavenia** > **Telefón** > **Hovor** > **Snímka pre videohovor**.

Videohovor ukončíte stlačením tlačidla **Koniec**.

## Zdieľanie videa

Ak chcete počas hlasového hovoru zo svojho mobilného telefónu odoslať kompatibilnému zariadeniu živé videozábery alebo videoklipy, použite aplikáciu **Zdieľanie videa** (služba siete).

Pri aktivácii aplikácie **Zdieľanie videa** sa automaticky aktivuje reproduktor. Ak počas zdieľania videodát nechcete v hovore používať reproduktor, môžete použiť kompatibilný headset.

## Požiadavky na zdieľanie videa

Zdieľanie videa vyžaduje pripojenie k sieti UMTS. Ďalšie informácie o službe, dostupnosti siete UMTS a poplatkoch účtovaných za používanie tejto služby získate od poskytovateľa služieb.

Ak chcete používať funkciu Zdieľanie videa, postupujte takto:

- Zabezpečte, aby bol telefón nastavený na spojenie od účastníka k účastníkovi.
- Musíte mať aktívne spojenie so sieťou UMTS a nachádzať sa v oblasti jej pokrytia. Ak sa počas zdieľania videodát dostanete mimo pokrytia siete UMTS, zdieľanie sa preruší, ale hlasový hovor bude pokračovať.
- Skontrolujte, či sú odosielateľ aj prijímateľ zaregistrovaní v sieti UMTS. Ak na zdieľanie videodát pozvete účastníka, ktorého prístroj nie je v dosahu siete UMTS alebo nemá inštalovanú funkciu Zdieľanie videa, prípadne nemá nastavené spojenie od účastníka k účastníkovi, príjemca sa o odoslaní pozvania nedozvie. Dostanete chybové hlásenie, že príjemca nemôže prijať pozvanie.

## Nastavenia

Nastavenie funkcie Zdieľanie videa vyžaduje nastavenie spojenia od účastníka k účastníkovi a siete UMTS.

## Nastavenia spojenia od účastníka k účastníkovi

Spojenie od účastníka k účastníkovi je tiež známe ako spojenie SIP (protokol vytvorenia spojenia). Nastavenia profilu SIP sa musia v telefóne nakonfigurovať pred použitím zdieľania videodát. Požiadajte poskytovateľa služieb o nastavenia profilu SIP a uložte ich v telefóne. Poskytovateľ služieb vám môže nastavenia poslať alebo vám poskytne zoznam potrebných parametrov.

Pridanie adresy SIP na kartu kontaktu:

1. Stlačte tlačidlo  a vyberte položku **Kontakty**.
2. Otvorte kartu kontaktu (alebo kontaktu vytvorte novú kartu).
3. Vyberte položku **Voľby > Pridať detail > Zdieľať video**.
4. Zadajte adresu SIP vo formáte sip:meno\_uzivatela@nazov\_domeny (namiesto názvu domény môžete použiť adresu IP).

Ak nepoznáte adresu SIP kontaktu, na zdieľanie videa môžete použiť telefónne číslo príjemcu vrátane predvoľby krajiny (ak túto službu podporuje poskytovateľ služieb siete).

## Nastavenia spojenia UMTS

Nastavenie spojenia UMTS:

- Uzatvorte s poskytovateľom služby dohodu o používaní siete UMTS.



- Zabezpečte, aby boli nastavenia miesta prístupu UMTS správne nakonfigurované.

## Zdieľanie živých videozáberov a videoklipov

Počas aktívneho hlasového hovoru vyberte položku **Voľby > Zdieľať video** :



1. Ak chcete počas hlasového hovoru zdieľať živé videozábery, vyberte položku **Živé video**.  
Ak chcete zdieľať videoklip, vyberte položku **Nahratý klip**. Vyberte klip, ktorý chcete zdieľať.  
Pred samotným zdieľaním videoklipu môže byť potrebná konverzia na vhodný formát. Zobrazí sa otázka **Zdieľanie si vyžaduje konverziu klipu. Pokračovať?** Vyberte položku **OK**.
2. Ak chcete zdieľať videoklip, vyberte položku **Voľby > Pozvať**.  
Ak zdieľate živé videozábery, prístroj odošle pozvanie na adresu SIP, ktorú ste pridali na kartu kontaktu príslušného príjemcu. Ak ste kontaktné informácie príjemcu uložili do adresára Kontakty a daný kontakt má niekoľko adries SIP alebo telefónnych čísel vrátane predvoľby krajiny, vyberte požadovanú adresu alebo číslo. Ak adresa SIP alebo telefónne číslo príjemcu nie je k dispozícii, zadajte adresu SIP alebo telefónne číslo príjemcu vrátane predvoľby krajiny a stlačte tlačidlo **OK**, aby sa odoslalo pozvanie.



Keď účastník prijme pozvanie, zdieľanie sa automaticky spustí.

### Možnosti dostupné počas zdieľania videoklipov

 , ak chcete priblížiť videoklip (dostupné len pre odosielateľa).

 , ak chcete nastaviť jas (dostupné len pre odosielateľa).

 alebo  , ak chcete vypnúť alebo zapnúť mikrofón.

 alebo  , ak chcete zapnúť alebo vypnúť reproduktor.

 , ak chcete prepnúť režim zobrazenia na celom displeji (dostupné len pre príjemcu).

3. Ak chcete ukončiť zdieľanie, stlačte tlačidlo **Stop**. Hovor ukončíte stlačením tlačidla Koniec. Ukončením hovoru sa ukončí aj zdieľanie videoklipu.

Ak chcete uložiť živé videozábery, ktoré ste zdieľali, po výzve vyberte položku **Ulož**. Zdieľaný videoklip sa uloží v aplikácii Fotografie.

Ak ste počas zdieľania videoklipu otvorili ďalšie aplikácie, zdieľanie sa preruší. Ak sa chcete vrátiť do okna zdieľania videoklipov a pokračovať v zdieľaní, v aktívnom pohotovostnom režime vyberte položku **Voľby > Pokračuj**.

## Prijatie pozvania

Pozvania nebudete môcť prijímať, ak sa nachádzate mimo pokrytia siete UMTS.

Ak vám niekto pošle pozvanie na zdieľanie videa, prístroj zazvoní a zobrazí sa meno alebo adresa SIP odosielateľa. Ak chcete prijať pozvanie, vyberte položku **Prijmi**.

Ak chcete pozvanie odmietnuť, vyberte položku **Odmietni** alebo stlačte tlačidlo **Koniec**. Stlačením tlačidla **Koniec** ukončíte hovor. Odosielateľ dostane správu o vašom odmietnutí pozvania.

Ak chcete počas prijímania videodát vypnúť zvuk, vyberte položku **Stlm**.

Ak chcete zdieľanie videodát ukončiť, stlačte tlačidlo **Stop**. Zdieľanie videodát sa ukončí, aj keď ukončíte prebiehajúci hlasový hovor.

## Denník

V denníku sú uložené informácie o komunikačnej histórii prístroja. Telefón registruje neprijaté a prijaté hovory, iba ak tieto funkcie podporuje sieť, ak je telefón zapnutý a nachádza sa v dosahu siete.

## Posledné hovory

Stlačte tlačidlo  a vyberte položku **Nástroje** > **Denník**.

Ak si chcete pozrieť neprijaté a prijaté hlasové hovory a volané čísla, vyberte položku **Posled. hovory**. Prístroj registruje neprijaté a prijaté hovory, len ak sieť podporuje tieto funkcie, ak je prístroj zapnutý a nachádza sa na území pokrytom touto službou siete.

Ak chcete vymazať všetky zoznamy posledných hovorov, vyberte položku **Vol'by** > **Zmazať posledné**. Ak chcete vymazať len jeden zo zoznamov hovorov, otvorte zoznam, ktorý chcete vymazať, a vyberte **Vol'by** > **Zmazať zoznam**. Ak chcete zmazať iba jednu udalosť, otvorte register, prejdite na príslušnú udalosť a stlačte tlačidlo **C**.

## Trvanie hovoru

Stlačte tlačidlo  a vyberte položku **Nástroje** > **Denník**.

Ak si chcete pozrieť približnú dĺžku trvania prijatých a uskutočnených hovorov, vyberte položku **Trvanie hovoru**.



**Upozornenie:** Cena, ktorú vám bude za hovory a služby fakturovať váš poskytovateľ služieb, môže byť odlišná v dôsledku nastavenia funkcií siete, zaokrúhľovania pri fakturácii, pripočítania daní ap.

Ak chcete vynulovať počítadlá dĺžky hovorov, vyberte položku **Vol'by** > **Vynulovať merače**. Pre túto operáciu potrebujete blokovací kód.

## Paketové dáta

Stlačte tlačidlo  a vyberte položku **Nástroje** > **Denník**.

Ak chcete zistiť objem dát odoslaných a prijatých počas paketových dátových spojení, vyberte položku **Paketové dáta**. Poplatky za paketové dátové spojenia vám môžu byť účtované napríklad podľa množstva odoslaných a prijatých dát.

## Prehľad o všetkých komunikačných udalostiach

Stlačte tlačidlo  a vyberte položku **Nástroje** > **Denník** > **Posled. hovory**.

V aplikácii Denník sa nachádzajú tieto ikony:

 Prichádzajúce

 Odchádzajúce

 Zmeškané komunikačné udalosti

Ak chcete získať prehľad o všetkých hlasových hovoroch, textových správach alebo dátach a pripojeniach k sieti WLAN zaregistrovaných v prístroji, stlačte navigačné tlačidlo doprava a otvorte všeobecný denník. Čiastkové udalosti, ako sú textové správy, odoslané vo viacerých častiach a paketové dátové spojenia, sa zaznamenávajú ako jedna komunikačná udalosť. Spojenia so schránkou, centrom

multimediálnych správ alebo webovými stránkami sa zobrazujú ako paketové dátové spojenia.

Ak chcete ku kontaktom pridať neznáme telefónne číslo z denníka, vyberte položku **Vol'by** > **Uložiť do Kontaktov**.

Ak chcete v denníku použiť filter, vyberte položku **Vol'by** > **Filter** a príslušný filter.

Ak chcete trvalo vymazať obsah denníka, zoznamy posledných hovorov a výpisy o doručení správ, vyberte položku **Vol'by** > **Zmazať denník**. Potvrďte výberom položky **Áno**. Ak chcete z niektorého denníka posledných hovorov vymazať jednu udalosť, stlačte tlačidlo C.

Ak chcete nastaviť trvanie denníka, vyberte položku **Vol'by** > **Nastavenia** > **Trvanie denníka**. Ak vyberiete položku **Žiadny denník**, natrvalo sa vymaže celý obsah denníka, zoznam posledných hovorov a všetky výpisy o doručení.



**Tip:** V okne detailov môžete skopírovať telefónne číslo do schránky a vložiť ho napríklad do textovej správy. Vyberte položku **Vol'by** > **Použiť číslo** > **Kopírovať**.

Ak si chcete pozrieť, koľko dát ste preniesli a ako dlho trvalo príslušné paketové dátové spojenie, prejdite na niektorú vstupnú alebo výstupnú udalosť označenú ako **Paket** a vyberte položku **Vol'by** > **Zobraziť detaily**.

# Kontakty (telefónny zoznam)

V adresári Kontakty môžete ukladať a aktualizovať informácie o kontaktoch, ako sú napríklad telefónne čísla, adresy alebo e-mailové adresy kontaktov. Na kartu kontaktu môžete pridať osobný druh vyzváňania alebo miniatúrny obrázok. Môžete tiež vytvoriť skupiny kontaktov, čo vám umožní odosielať textové správy alebo e-mail viacerým príjemcom naraz.

## Ukladanie a úprava mien a čísel

1. Stlačte tlačidlo  a vyberte položku **Kontakty** > **Voľby** > **Nový kontakt**.
2. Vyplňte polia podľa svojho výberu a vyberte položku **Ukončené**.

Ak chcete upraviť kartu kontaktov, vyberte ju a potom vyberte položku **Voľby** > **Upraviť**. Požadovaný kontakt môžete vyhľadať aj zadaním prvých písmen mena do vyhľadávacieho poľa.

Ak chcete priložiť snímku na kartu kontaktov, otvorte kartu kontaktov a vyberte položku **Voľby** > **Pridať snímku**. Snímka sa zobrazí, keď bude kontakt volať.

## Spravovanie mien a čísel

Ak chcete vymazať kartu kontaktu, vyberte požadovanú kartu a stlačte tlačidlo **C**.

Ak chcete naraz vymazať viacero kariet kontaktov, výberom položky **Voľby** > **Označiť/Odznačiť** označte požadované karty kontaktov a stlačením tlačidla **C** ich vymažte.

Ak chcete odoslať informácie o kontakte, vyberte kartu, položku **Voľby** > **Poslať vizitku** a požadovanú možnosť.

Ak si chcete vypočítať hlasovú menovku priradenú kontaktu, vyberte kartu kontaktu a položku **Voľby** > **Detaily hlasovej voľby** > **Prehrať hlasovú voľbu**.

## Predvolené čísla a adresy

Stlačte tlačidlo  a vyberte položku **Kontakty**.

Na karte kontaktu môžete definovať predvolené čísla a adresy. Takto môžete kontaktu ľahko zavolať na určité číslo alebo mu poslať správu na určitú adresu, aj keď má viac čísel a adries. Predvolené číslo sa tiež používa pri hlasovej voľbe.

1. V zozname kontaktov vyberte požadovaný kontakt.

2. Vyberte položku **Voľby** > **Predvolené**.
3. Vyberte predvoľbu, ktorej chcete priradiť číslo alebo adresu, a vyberte položku **Pridel'**.
4. Vyberte číslo a adresu, ktoré chcete nastaviť ako predvolené.

Predvolené číslo a adresa sú na karte kontaktu podčiarknuté.

## Pridel'ovanie rôznych druhov vyzváňania kontaktom

Stlačte tlačidlo  a vyberte položku **Kontakty**.

Nastavenie tónu zvonenia pre kontakt alebo skupinu kontaktov:

1. Stlačením navigačného tlačidla otvorte kartu kontaktu alebo prejdite do zoznamu skupín a vyberte príslušnú skupinu kontaktov.
2. Vyberte položku **Voľby** > **Tón zvonenia**.
3. Vyberte tón zvonenia, ktorý chcete použiť.

Keď vám kontakt alebo člen skupiny zavolá, prístroj bude zvoniť vybraným tónom zvonenia (ak sa spolu s hovorom odošle aj telefónne číslo volajúceho a prístroj ho spozná).

Ak chcete nastavenie tónu zvonenia zrušiť, zo zoznamu tónov zvonenia vyberte položku **Predvolený tón**.

## Kopírovanie kontaktov

Keď prvýkrát otvoríte aplikáciu **Kontakty**, môžete si vybrať medzi skopírovaním kontaktov karty SIM do pamäte prístroja alebo zobrazením kontaktov karty SIM v adresári kontaktov. Zobrazí sa otázka, či chcete skopírovať mená a čísla z karty SIM do prístroja.

Ak chcete spustiť kopírovanie, stlačte tlačidlo **OK**.

Ak nechcete kopírovať kontakty karty SIM do pamäte prístroja, stlačte tlačidlo **Zruš**. Zobrazí sa otázka, či chcete zobraziť kontakty karty SIM v adresári kontaktov. Stlačením tlačidla **OK** sa otvorí aplikácia **Kontakty** a vy si môžete pozrieť mená uložené na karte SIM označené ako .

## Služby SIM

O dostupnosti a možnostiach používania služieb karty SIM sa informujte u dodávateľa svojej karty SIM. Môže ním byť poskytovateľ služieb alebo iný dodávateľ.

## Kontakty SIM

Ak chcete mená a čísla uložené na karte SIM pridať ku kontaktom v zložke **Kontakty**, vyberte položku **Voľby** > **Nastavenia** > **Kontakty na zobrazenie** > **Pamäť SIM**. Kontakty SIM môžete pridávať a upravovať alebo im môžete zavolať.

Čísla, ktoré ukladáte v zložke Kontakty, sa neukladajú automaticky aj na kartu SIM. Ak chcete čísla uložiť na kartu SIM, v zložke Kontakty vyberte príslušný kontakt a položku **Voľby** > **Kopírovať** > **Pamäť SIM**.

## Pevný zoznam

Ak chcete obmedziť hovory zo svojho prístroja na vybrané telefónne čísla, v zložke Kontakty vyberte položku **Voľby** > **Kontakty pevn. zozn.**. Na aktiváciu a deaktiváciu pevného zoznamu alebo na úpravy kontaktov pevného zoznamu je potrebný kód PIN2.

Aj keď je aktivovaná funkcia pevnej voľby, je možné volať na oficiálne tiesňové číslo naprogramované vo vašom prístroji.

Ak si chcete pozrieť zoznam čísel v pevnom zozname, vyberte položku **Voľby** > **Čísla na SIM**. Táto možnosť sa zobrazí, iba ak ju podporuje karta SIM.

Ak chcete do pevného zoznamu pridať nové čísla, vyberte položku **Voľby** > **Nový SIM kontakt**.

Pri používaní pevného zoznamu nemožno uskutočniť paketové dátové spojenia s výnimkou odosielania textových správ cez paketové dátové spojenie. V tomto prípade musí byť telefónne číslo centra správ a telefónne číslo adresáta zaradené do pevného zoznamu.

# Spravovanie skupín kontaktov

## Vytváranie skupín kontaktov

1. V adresári Kontakty stlačte navigačné tlačidlo doprava a otvorte zoznam skupín.
2. Vyberte položku **Voľby** > **Nová skupina**.
3. Napíšte názov skupiny alebo použite štandardný názov a vyberte položku **OK**.
4. Vyberte skupinu a položku **Voľby** > **Pridať členov**.
5. Prejdite na kontakt a stlačením navigačného tlačidla označte každý kontakt, ktorý chcete pridať.
6. Vyberte položku **OK**.

Ak chcete premenovať skupinu, vyberte položku **Voľby** > **Premenovať**, zadajte nový názov a vyberte položku **OK**.

## Odstraňovanie členov zo skupiny

1. V zozname skupín vyberte skupinu, ktorú chcete upraviť.
2. Prejdite na príslušný kontakt a vyberte položku **Voľby** > **Vymazať zo skupiny**.
3. Ak chcete kontakty odstrániť zo skupiny, vyberte položku **Áno**.

# Plánovač

## Hodiny

### Budík

Stlačte tlačidlo  a vyberte položku **Aplikácie > Hodiny**.

Ak chcete zobraziť aktívne a neaktívne budíky, prejdite vpravo na kartu Budík. Ak chcete nastaviť nový budík, vyberte položku **Voľby > Nové budenie**. Ak je to potrebné, zadajte čas opakovania. Keď je aktívny budík, zobrazuje sa indikátor .

Ak chcete zvonenie budíka vypnúť, vyberte položku **Stop**. Ak chcete budík na určitý čas zastaviť, vyberte položku **Spánok**. Ak nastane čas budenia, keď je prístroj vypnutý, prístroj sa zapne a začne zvoniť tónom budíka.



**Tip:** Ak chcete určiť časový interval opätovného zvonenia budíka po prepnutí do spánkového režimu, vyberte položku **Voľby > Nastavenia > Odklad budenia**.

Ak chcete budík zrušiť, vyberte položku **Voľby > Odstrániť budenie**.

Ak chcete zmeniť nastavenia času, dátumu a typu hodín, vyberte položku **Voľby > Nastavenia**.

Ak chcete, aby sa v prístroji automaticky aktualizovali informácie o čase, dátume a časovom pásme (služba siete), v nastaveniach vyberte položku **Autom. aktualizácia času > Zapnutá**.

## Svetové hodiny

Stlačte tlačidlo  a vyberte položku **Aplikácie > Hodiny**.

Ak chcete zobraziť čas rôznych oblastí, stlačte posúvacie tlačidlo doprava na kartu Svetové hodiny. Ak chcete do zoznamu pridať lokalitu, vyberte položku **Voľby > Pridať lokalitu**. Do zoznamu môžete pridať maximálne 15 lokalít.

Ak chcete nastaviť aktuálnu oblasť, prejdite na príslušnú lokalitu a vyberte položku **Voľby > Nast. ako aktuál. lokalitu**. Lokalita sa zobrazí v hlavnom zobrazení hodín a čas v prístroji sa zmení podľa zvolenej oblasti. Skontrolujte, či je čas správny a či sa zhoduje s vaším časovým pásmom.

# Kalendár

## Vytvorenie záznamu v kalendári

Stlačte tlačidlo  a vyberte položku **Aplikácie** > **Kalendár**.

1. Ak chcete pridať nový záznam v kalendári, prejdite na požadovaný dátum, vyberte položku **Voľby** > **Nový záznam** a jednu z týchto možností:

- **Schôdzka** — ak chcete, aby vám telefón pripomenul stretnutie naplánované na konkrétny dátum a čas.
- **Žiadosť o schôdzku** — ak chcete vytvoriť a odoslať novú žiadosť o stretnutie. Na odosielanie žiadostí musíte mať nastavenú schránku. [Pozrite si „Spravovanie schránok“ str. 126.](#)
- **Memo** — ak si chcete zapísať všeobecný záznam pre daný deň.
- **Výročie** — ak chcete, aby vám telefón pripomenul narodeniny alebo dôležité dátumy (záznamy sa každý rok opakujú).
- **Úloha** — ak chcete, aby vám telefón pripomenul úlohu, ktorú treba splniť do určitého termínu.



2. Vyplňte údajové polia. Ak chcete nastaviť upozornenie, vyberte položku **Upozornenie** > **Zapnuté** a zadajte čas a dátum upozornenia.  
Ak chcete pridať popis záznamu, vyberte položku **Voľby** > **Pridať popis**.
3. Ak chcete záznam uložiť, vyberte položku **Hotovo**.



**Tip:** V okne denného, týždenného alebo mesačného prehľadu stlačte ľubovoľné tlačidlo (1-0). Otvorí sa okno záznamu stretnutia a znaky, ktoré zadáte, sa vložia do požadovaného poľa. V okne úloh sa otvorí formulár pre vytvorenie úlohy.

Keď zaznie upozornenie na záznam v kalendári, výberom položky **Tichý** môžete vypnúť zvuk. Text upozornenia zostane na displeji. Ak chcete zvukové upozornenie vypnúť, vyberte položku **Stop**. Ak chcete upozornenie prepnúť do spánkového režimu, vyberte položku **Spánok**.



**Tip:** Ak chcete určiť časový interval opätovného zvukového upozornenia kalendára po prepnutí do spánkového režimu, stlačte tlačidlo  a vyberte položku **Aplikácie** > **Kalendár** > **Voľby** > **Nastavenia** > **Odklad upozornenia**.

## Zobrazenia kalendára

Ak chcete zmeniť počiatočný deň týždňa alebo prehľad, ktorý sa zobrazí pri otvorení kalendára,



vyberte položku **Voľby** > **Nastavenia**. V ponuke Nastavenia možno tiež upraviť tón upozornenia kalendára, čas trvania spánkového režimu upozornenia a názov prehľadu týždňa.

Ak chcete prejsť na konkrétny dátum, vyberte položku **Voľby** > **Ísť na dátum**. Ak chcete prejsť na dnešný dátum, stlačte tlačidlo #.

Ak chcete prepínať medzi zobrazením mesiaca, týždňa, dňa a zobrazením úloh, stlačte tlačidlo \*.

Ak chcete odoslať záznam z kalendára do kompatibilného zariadenia, vyberte položku **Voľby** > **Poslať**.

Ak druhé zariadenie nie je kompatibilné s časom UTC (Coordinated Universal Time), časové údaje prijatých položiek kalendára sa nemusia zobraziť správne.

## Spravovanie záznamov v kalendári

Ak chcete súčasne vymazať viacero udalostí, prejdite do okna mesiaca a vyberte položku **Voľby** > **Vymazať záznam** > **Pred dátumom alebo Všetky záznamy**.

Ak chcete označiť niektorú úlohu ako splnenú, prejdite do zobrazenia úloh a vyberte menu **Voľby** > **Úloha splnená**.

Kalendár môžete synchronizovať s kompatibilným počítačom pomocou balíka programov Nokia Nseries PC Suite. Pri vytváraní záznamu v kalendári definujte, ako sa má vykonať synchronizácia.

# Zložka Pracovňa

## Quickoffice

Pomocou aplikácií Quickoffice si môžete prezerat' dokumenty formátov .doc, .xls, .ppt, .pps a .txt. a načítavať softvér. Nepodporujú sa všetky formáty súborov ani všetky funkcie. Operačný systém Apple Macintosh sa nepodporuje.

Ak si chcete prezerat' súbor, stlačte tlačidlo  a vyberte položku **Aplikácie > Kancelária > Quickoffice**. Vyberte umiestnenie, z ktorého si chcete prezerat' súbory, prejdite na požadovanú zložku a vyberte súbor.

Súbory sa otvoria v príslušných aplikáciách v závislosti od ich formátu súboru.

Ak chcete prevziať softvér používajúci aplikáciu Quickmanager, v hlavnom okne vyberte položku **Quickmanager** alebo pri prezeraní súborov prejdite na kartu Quickmanager.

Ak sa pri používaní aplikácií Quickoffice vyskytnú problémy, navštívte lokalitu [www.quickoffice.com](http://www.quickoffice.com) alebo odošlite e-mail na e-mailovú adresu [supportS60@quickoffice.com](mailto:supportS60@quickoffice.com).

## Quickword

Pomocou aplikácie Quickword si môžete v prístroji prezerat' dokumenty programu Microsoft Word.

Aplikácia Quickword podporuje dokumenty, ktoré sú vytvorené v programe Microsoft Word 97, 2000, XP a 2003 a uložené vo formáte .doc a .txt. Nie všetky varianty a funkcie spomenutých formátov sú podporované.

Ak chcete aplikáciu Quickword inovovať na verziu podporujúcu upravovanie, keď je otvorený súbor, vyberte položku **Voľby > Aktualizácie**. Inovácia sa spoplatňuje.

## Quicksheet

Pomocou aplikácie Quicksheet si môžete v prístroji prezerat' súbory programu Microsoft Excel.

Aplikácia Quicksheet podporuje súbory s hárkami, ktoré sú vytvorené v programe Microsoft Excel 97, 2000, XP alebo 2003 a uložené vo formáte .xls. Nie všetky varianty a funkcie spomenutých formátov sú podporované.

Ak chcete aplikáciu Quicksheet inovovať na verziu podporujúcu upravovanie, keď je otvorený súbor,

vyberte položku **Voľby** > **Aktualizácie**. Inovácia sa spoplatňuje.

## Quickpoint

Pomocou aplikácie Quickpoint si môžete v prístroji prezerat' prezentácie programu Microsoft PowerPoint.

Aplikácia Quickpoint podporuje prezeranie prezentácií, ktoré sú vytvorené v programe Microsoft PowerPoint 2000, XP a 2003 a uložené vo formáte .ppt a .pps. Nie všetky varianty a funkcie spomenutých formátov sú podporované.

Ak chcete aplikáciu Quickpoint inovovať na verziu podporujúcu upravovanie, keď je otvorený súbor, vyberte položku **Voľby** > **Aktualizácie**. Inovácia sa spoplatňuje.

## Quickmanager

Pomocou aplikácie Quickmanager môžete načítat' softvér vrátane aktualizácií, inovácií a iných užitočných aplikácií. Za načítané položky môžete zaplatiť kreditnou kartou alebo si čiastku môžete nechať pripísať k telefónnemu účtu.

## Poznámky

Stlačte tlačidlo  a vyberte položku **Aplikácie** > **Kancelária** > **Poznámky**.

Ak chcete napísať poznámku, začnite zadávať text. Automaticky sa otvorí sa editor snímok.

Ak chcete otvoriť poznámku, prejdite na ňu a vyberte položku **Otvor**.

Ak chcete odoslať poznámku iným kompatibilným zariadeniam, vyberte položku **Voľby** > **Poslať**.

Ak chcete poznámku vymazať, stlačte tlačidlo **C**.



**Tip:** Ak chcete vymazať niekoľko poznámok, výberom položky **Voľby** > **Označiť/Odznačiť** označte poznámky a stlačte tlačidlo **C**.

Ak chcete synchronizovať poznámku alebo definovať jej nastavenia synchronizácie, vyberte položku **Voľby** > **Synchronizácia** > **Začať** alebo **Nastavenia**.

## Adobe reader

Stlačte tlačidlo  a vyberte položku **Aplikácie** > **Kancelária** > **Adobe PDF**.

S programom Adobe Reader môžete pomocou prístroja čítať dokumenty formátu PDF, vyhľadávať text v dokumentoch, meniť nastavenia, napr. úroveň priblíženia alebo oddialenia a okná stránok, a odosielať súbory formátu PDF v e-mailovej správe.

## Prevody

Stlačte tlačidlo  a vyberte položku **Aplikácie** > **Kancelária** > **Prevody**.

Prostredníctvom aplikácie Prevody môžete uskutočňovať prevody jednotiek.

Presnosť výpočtov v aplikácii je obmedzená a môže dochádzať k chybám zaokrúhľovania.

1. V poli **Typ** vyberte meraciu sústavu, ktorú chcete použiť.
2. V prvom poli **Jednotka** vyberte jednotku, z ktorej chcete prevádzať.
3. V ďalšom poli **Jednotka** vyberte jednotku, na ktorú chcete hodnotu previesť.
4. Do prvého poľa **Množstvo** zadajte hodnotu, ktorú chcete previesť. V druhom poli **Množstvo** sa automaticky vykoná prevod a zobrazí sa prevedená hodnota.

### Prevod meny

Vyberte položku **Typ** > **Mena**. Ak chcete vykonávať menové prevody, musíte si zvoliť referenčnú menu a zadať výmenné kurzy. Predvolená základná mena je **Domáca**. Kurz referenčnej meny je vždy 1.

1. Vyberte položku **Voľby** > **Kurzy meny**.
2. Predvolený názov pre meny je **Zahran..** Ak chcete zmeniť názov meny, vyberte položku **Voľby** > **Premenovať menu**.

3. Pridajte výmenné kurzy pre meny a stlačte tlačidlo **Ukončené**.
4. V ďalšom poli **Jednotka** vyberte menu, na ktorú chcete hodnotu previesť.
5. Do prvého poľa **Množstvo** zadajte hodnotu, ktorú chcete previesť. V druhom poli **Množstvo** sa automaticky vykoná prevod a zobrazí sa prevedená hodnota.

Ak chcete zmeniť základnú menu, vyberte položku **Voľby** > **Kurzy meny**, menu a položku **Voľby** > **Určiť ako základnú**.

Keď zmeníte základnú menu, musíte zadať nové výmenné kurzy, pretože všetky kurzy, ktoré ste nastavili predtým, sa vymažú.

# Zložka Aplikácie

## Kalkulačka

Stlačte tlačidlo  a vyberte položku **Aplikácie** > **Kalkulačka**.

Táto kalkulačka má obmedzenú presnosť a je určená pre jednoduché výpočty.

Ak chcete uskutočniť výpočet, zadajte prvé číslo výpočtu. Z prehľadu funkcií vyberte funkciu, napríklad sčítanie alebo odčítanie. Zadajte druhé číslo výpočtu a vyberte položku =.

Kalkulačka vykonáva operácie v takom poradí, v akom ich zadávate. Výsledok výpočtu ostane zobrazený v poli editora a možno ho použiť ako prvé číslo nového výpočtu.

Ak chcete uložiť výsledky výpočtu, vyberte položku **Voľby** > **Pamäť** > **Uložiť**. Uložený výsledok nahradí výsledok, ktorý ste v pamäti uložili predtým.

Ak chcete výsledky výpočtu prevziať z pamäte a použiť ich v novom výpočte, vyberte položku **Voľby** > **Pamäť** > **Vyvolať**.

Ak si chcete pozrieť naposledy uložený výsledok, vyberte položku **Voľby** > **Posledný výsledok**. Ukončením aplikácie Kalkulačka alebo vypnutím prístroja sa pamäť nevymaže. Prístroj si zapamätá

naposledy uložený výsledok do ďalšieho otvorenia aplikácie Kalkulačka.

## Správca aplikácií

Prostredníctvom aplikácie Správca aplikácií možno zobraziť softvérové balíky nainštalované v prístroji. Môžete si prezrieť detaily o nainštalovaných aplikáciách, odstrániť aplikácie a definovať nastavenia inštalácie.

Stlačte tlačidlo  a vyberte položku **Aplikácie** > **Správca apl..**

V prístroji môžete nainštalovať dva typy aplikácií a softvéru:

- Aplikácie J2ME založené na technológii Java s príponami .jad alebo .jar
- Ďalšie aplikácie a softvér s príponami .sis alebo .six vhodné pre operačný systém Symbian.

Inštalujte iba softvér určený výslovne pre prístroj: Nokia N78. Poskytovatelia softvéru často odkazujú na oficiálne číslo modelu tohto produktu: Nokia N78-1.

## Inštalácia aplikácií a softvéru

Inštalčné súbory možno do prístroja prenášať z kompatibilného počítača, načítať ich počas prehliadania stránok alebo ich prijímať v multimediálnej správe, ako prílohu e-mailu alebo pomocou iných spôsobov pripojenia, napríklad Bluetooth. Na inštaláciu aplikácií do prístroja môžete použiť aplikáciu Nokia Application Installer z balíka programov Nokia Nseries PC Suite.

Ikony aplikácie Správca aplikácií – vysvetlenie:

 aplikácia .sis alebo .sisx

 aplikácia Java

 aplikácia nie je úplne inštalovaná

 aplikácia inštalovaná na pamäťovú kartu



**Dôležité:** Inštalujte a používajte iba aplikácie a softvér z dôveryhodných zdrojov napríklad aplikácie nesúce podpis Symbian Signed alebo ktoré prešli Java Verified testom.

Kým začnete inštalovať:

- Ak si chcete pozrieť typ aplikácie, číslo verzie a údaje o dodávateľovi alebo výrobcovi aplikácie, vyberte položku **Voľby > Zobrazit' detaily**.

Ak chcete zobraziť údaje o bezpečnostnom certifikáte aplikácie, v zložke **Detaily**: prejdite na

položku **Certifikáty**: a vyberte možnosť **Zobrazit' detaily**. [Pozrite si „Správa certifikátov“ str. 159.](#)

- Ak inštalujete súbor, ktorý obsahuje aktualizáciu alebo opravu existujúcej aplikácie, pôvodnú aplikáciu môžete obnoviť, iba ak máte pôvodný inštalčný súbor alebo úplnú záložnú kópiu odstráneného softvérového balíka. Ak chcete obnoviť pôvodnú aplikáciu, odinštalujte aplikáciu a nainštalujte ju znova z pôvodného inštalčného súboru alebo záložnej kópie.

Na inštaláciu aplikácií Java je potrebný súbor .jar. Ak chýba, prístroj môže vyžiadať jeho prevzatie. Ak pre aplikáciu nie je definované žiadne miesto prístupu, prístroj požiada, aby ste nejaké vybrali. Pri preberaní súboru .jar sa na prístup k serveru môže vyžadovať zadanie mena používateľa a hesla. Tieto údaje dostanete od dodávateľa alebo výrobcu aplikácie.

Inštalácia aplikácie alebo softvéru:

1. Ak chcete vyhľadať inštalčný súbor, stlačte tlačidlo  a vyberte položku **Aplikácie > Správca apl..** Prípadne vyhľadajte inštalčné súbory pomocou aplikácie Správca súborov alebo otvorte správu v zložke **Správy > Prijaté**, v ktorej sa nachádza inštalčný súbor.
2. V aplikácii Správca aplikácie vyberte položku **Voľby > Inštalovať**. V iných aplikáciách prejdite na inštalčný súbor, vyberte ho a spustíte inštaláciu.

Počas inštalácie prístroj zobrazuje informácie o postupe inštalácie. Ak inštalujete aplikáciu bez digitálneho podpisu alebo certifikátu, prístroj zobrazí varovanie. Pokračujte v inštalácii, iba ak ste si istí pôvodom a obsahom aplikácie.

Ak chcete spustiť nainštalovanú aplikáciu, vyhľadajte ju v menu a stlačením tlačidla ju vyberte. Ak aplikácia nemá definovanú predvolenú zložku, nainštaluje sa do zložky **Aplikácie** v hlavnom menu.

Ak chcete vidieť, aké softvérové balíky ste nainštalovali alebo odstránili a kedy ste tak urobili, vyberte položku **Voľby** > **Zobraziť denník**.



**Dôležité:** Váš prístroj dokáže podporovať iba jednu antivírusovú aplikáciu. Ak si nainštalujete viac než jednu aplikáciu s antivírusovými funkciami, môže dôjsť k zhoršeniu výkonu a ovládateľnosti alebo prístroj môže úplne prestať pracovať.

Po inštalácii aplikácií na kompatibilnú pamäťovú kartu zostanú inštalované súbory (.sis, .sisx) v pamäti prístroja. Tieto súbory zaberajú veľký objem pamäte a znemožňujú ukladanie ďalších súborov. Ak je .sis súbor príloha správy, vymažte správu zo schránky prijatých správ.

[Pozrite si „Správca súborov“ str. 153.](#)

## Odstraňovanie aplikácií a softvéru

Stlačte tlačidlo  a vyberte položku **Aplikácie** > **Správca apl.**

Prejdite na softvérový balík a vyberte položku **Voľby** > **Odstrániť**. Operáciu potvrdíte výberom položky **Áno**.

Keď softvér odstránite, budete ho môcť znova nainštalovať, iba ak máte pôvodný softvérový balík alebo úplnú záložnú kópiu odstráneného softvérového balíka. Ak odstránite softvérový balík, je možné, že nebudete môcť otvárať dokumenty vytvorené pomocou tohto softvéru.

Ak je niektorý iný softvérový balík závislý od balíka, ktorý ste odstránili, tento balík môže prestať fungovať. Zistite si podrobnosti v dokumentácii k príslušnému softvérovému balíku.

## Nastavenia

Stlačte tlačidlo  a vyberte položku **Aplikácie** > **Správca apl.**

Vyberte položku **Voľby** > **Nastavenia** a jednu z týchto možností:

- **Inštalácia softvéru** — Vyberte, či softvér Symbian možno nainštalovať bez overeného digitálneho podpisu.
- **Overiť certif. on-line** — Vyberte, či sa pred inštaláciou aplikácie majú overiť certifikáty online.

- **Predvol. webová adresa** — Nastavte predvolenú adresu na kontrolu certifikátov online.

Niektoré aplikácie Java môžu na načítanie ďalších dát alebo komponentov vyžadovať odoslanie správy alebo nadviazanie spojenia prostredníctvom špecifického miesta prístupu. Ak chcete zmeniť nastavenia požadovanej aplikácie, v hlavnom okne zložky Správca aplikácií prejdite na aplikáciu a vyberte položku **Voľby > Otvoriť**.



# Zložka Nástroje

## Správca súborov

Stlačte tlačidlo  a vyberte položku **Nástroje** > **Správca súb.**

Pomocou aplikácie Správca súborov môžete prezerat', spravovat' a otvarat' súbory v zariadení, na pamäťovej karte alebo kompatibilnej externej jednotke.

### Správca súborov – hlavné okno

Dostupné možnosti závisia od vybratej pamäte. Vyberte položku **Voľby** a jednu z nasledujúcich možností:

- **Vybrať pamäťovú kartu** — bezpečne odstráňte pamäťovú kartu zo zariadenia bez straty dát.
- **Zálohovať pamäť telef.** — vytvorte zálohu pamäte zariadenia na pamäťovej karte.
- **Obnoviť z pamäť. karty** — obnovte zálohu pamäte zariadenia uloženej na kompatibilnej pamäťovej karte. Táto možnosť je k dispozícii iba v prípade, že ste vytvorili zálohu pamäte zariadenia.
- **Vzdialené jednotky** — definujte nastavenia pre kompatibilnú vzdialenú jednotku pripojenú k zariadeniu alebo pripojte alebo odstráňte jednotky.
- **Nájsť** — vyhľadajte súbor v pamäti. Zadajte vyhľadávací reťazec zodpovedajúci názvu súboru.

### Okná Pamäť telefónu a Pamäťová karta

Dostupné možnosti závisia od vybratej pamäte. Vyberte položku **Voľby** a jednu z nasledujúcich možností:

- **Poslať** — pošlite súbor pomocou dostupných metód pripojenia.
- **Usporiadať** — premiestnite alebo kopírujte súbory a zložky alebo vytvorte v pamäti nové zložky.
- **Označiť/Odznačiť** — označte súbory alebo zložky alebo odstráňte viacero položiek naraz.
- **Premenovať** — premenujte súbor alebo zložku.
- **Detaily** — zobrazte podrobnosti pamäte alebo vybratej položky.
- **Voľby pamäťovej karty** — premenujte alebo formátujte pamäťovú kartu.
- **Heslo pamäťovej karty** — zabezpečte pamäťovú kartu heslom.

## Hlasové povely

Stlačte tlačidlo  a vyberte položku **Nástroje** > **Pomôcky** > **Hlas. povely**.

Zariadenie môžete ovládať pomocou zdokonalených hlasových povelov. [Pozrite si „Hlasová voľba“ str. 133.](#)

Ak chcete aktivovať zdokonalené hlasové povely na spúšťanie aplikácií alebo profilov, v pohotovostnom režime stlačte a podržte pravé výberové tlačidlo.

Ak chcete použiť niektorý zo zdokonalených hlasových povelov, v pohotovostnom režime stlačte a podržte pravé výberové tlačidlo a vyslovte hlasový povel. Hlasový povel je názov aplikácie alebo profilu zobrazený v zozname.

Ak chcete upravovať hlasové povely, v aplikácii Hlasové povely vyberte položku, ako napríklad aplikáciu alebo profil, a položku **Uprav.**

Ak si chcete vypočúť syntetizovanú hlasovú menovku, vyberte položku **Voľby > Prehrať.**

Ak chcete odstrániť hlasový povel, ktorý ste pridali manuálne, vyberte položku **Voľby > Odstrániť hlasový povel.**

Vyberte položku **Voľby > Nastavenia** a z ponuky nasledujúcich možností:

- **Syntetizátor** — ak chcete zapnúť alebo vypnúť syntetizátor, ktorý prehráva rozpoznané hlasové menovky a príkazy v nastavenom jazyku prístroja.
- **Hlasitosť prehrávania** — ak chcete upraviť hlasitosť prehrávania hlasových povelov.
- **Citlivosť rozpoznávania** — ak chcete nastaviť obtiažnosť pre rozpoznanie prehovoru syntetizátorom. Ak je citlivosť nastavená na príliš vysokú, syntetizátor nemusí akceptovať povely pre hluk pozadia.

- **Overenie povelu** — ak chcete vybrať, či má byť vyslovený povel akceptovaný manuálne, hlasom alebo automaticky.
- **Odstrániť úpravy hlasu** — ak chcete funkciu prístroja rozpoznávania konkrétneho hlasu resetovať, napríklad pri zmene hlavného používateľa prístroja.

## Synchronizácia

Stlačte tlačidlo  a vyberte položku **Nástroje > Synchron..**

Aplikácia Synchronizácia umožňuje synchronizovať poznámky, záznamy v kalendári, textové a multimediálne správy, záložky prehliadača a kontakty s rozličnými kompatibilnými aplikáciami v kompatibilnom počítači alebo na internete.

Nastavenia synchronizácie môžete prijať v špeciálnej správe od poskytovateľa služby.

Synchronizačný profil obsahuje nastavenia potrebné na synchronizáciu.

Po otvorení aplikácie sa zobrazí predvolený alebo predtým použitý synchronizačný profil. Ak chcete upraviť profil, prejdite na synchronizovanú položku a vyberte položku **Označ**, ak ju chcete pridať do profilu, alebo **Odznač**, ak ju chcete vynechať.

Ak chcete spravovať synchronizované profily, vyberte položku **Voľby** a požadovanú možnosť.

Ak chcete synchronizovať dáta, vyberte položku **Voľby** > **Synchronizovať**. Ak chcete synchronizáciu zrušiť skôr, než skončí, vyberte položku **Zruš**.

## Správca zariadenia

Stlačte tlačidlo  a vyberte položku **Nástroje** > **Pomôcky** > **Správ. zar..**

Ak sa chcete pripojiť k serveru a prijať konfiguračné nastavenia pre prístroj, vytvoriť nové serverové profily alebo zobrazíť a spravovať existujúce serverové profily, použite aplikáciu Správca zariadenia.

Od svojho poskytovateľa služieb alebo informačného oddelenia spoločnosti môžete získať profily serverov a rozličné konfiguračné nastavenia. Tieto konfiguračné nastavenia môžu zahŕňať pripojenie a iné nastavenia používané rozličnými aplikáciami v zariadení.

Prejdite na profil servera, vyberte položku **Voľby** a jednu z týchto možností:

- **Začať konfiguráciu** — ak sa chcete pripojiť k serveru a prijať konfiguračné nastavenia pre prístroj.
- **Nový profil servera** — ak chcete vytvoriť profil servera.

Ak chcete profil servera vymazať, prejdite naň a stlačte tlačidlo **C**.

## Hlas

Pomocou funkcie Hlas môžete nastaviť jazyk, hlas a vlastnosti hlasu pre čítačku správ.

Stlačte tlačidlo  a vyberte položku **Aplikácie** > **Hlas**.

Ak chcete nastaviť jazyk pre čítačku správ, vyberte položku **Jazyk**. Ak chcete do prístroja načítať ďalšie jazyky, vyberte položku **Voľby** > **Jazyky na načítanie**.



**Tip:** Pri načítavaní nového jazyka musíte načítať aspoň jeden hlas pre tento jazyk.

Ak chcete nastaviť hlas pre hovorenie, vyberte položku **Hlas**. Hlas závisí od vybratého jazyka.

Ak chcete nastaviť rýchlosť pre hovorenie, vyberte položku **Rýchlosť**.

Ak chcete nastaviť hlasitosť pre hovorenie, vyberte položku **Hlasitosť**.

Ak chcete zobrazíť podrobnosti hlasu, prejdite doprava na kartu hlasu, prejdite na hlas a vyberte položku **Voľby** > **Detaily hlasu**. Ak si chcete vypočítať nejaký hlas, prejdite naň a vyberte položku **Voľby** > **Prehrať hlas**.

Ak chcete vymazať jazyky alebo hlasy, prejdite na príslušnú položku a vyberte položku **Voľby** > **Vymazať**.

## Nastavenie čítačky správ

Ak chcete zmeniť nastavenia čítačky správ, prejdite na kartu **Nastavenia** a definujte nasledujúce nastavenia:

- **Detekcia jazyka** — Zapnutie alebo vypnutie automatického zisťovania jazyka čítania.
- **Nepretržité čítanie** — Zapnutie alebo vypnutie nepretržitého čítania všetkých vybraných správ.
- **Hlasové pokyny** — Výber možnosti vloženia výziev do správ čítačkou správ.
- **Zdroj zvuku** — Výber možnosti počúvania správy cez reproduktor alebo prístroj.

# Nastavenia

Niektoré nastavenia vykonané poskytovateľom služieb nie je možné meniť.

## Všeobecné nastavenia

V zložke nastavení Všeobecné môžete meniť všeobecné nastavenia prístroja alebo obnoviť pôvodné nastavenia.

Nastavenia času a dátumu môžete tiež meniť v aplikácii Hodiny. [Pozrite si „Hodiny“ str. 143.](#)

## Nastavenia personalizácie

Stlačte tlačidlo  a vyberte položku **Nástroje** > **Nastavenia** > **Všeobecné** > **Personalizácia**.

Môžete meniť nastavenia týkajúce sa displeja, pohotovostného režimu a všeobecných funkcií prístroja.

**Témy** Výberom položky

Výberom položky **Hlasové povely** otvoríte nastavenia aplikácie Hlasové povely. [Pozrite si „Hlasové povely“ str. 153.](#)

Výber položky **Tóny** umožňuje meniť tóny pre kalendár, hodiny a aktívny profil.

## Displej

- **Jas** — prejdite vľavo alebo vpravo a nastavte jas displeja.
- **Veľkosť písma** — prispôsobte veľkosť textu a ikon na displeji.
- **Časový limit šetriča** — nastavte čas, po uplynutí ktorého sa aktivuje šetrič energie.
- **Uvítanie alebo logo** — uvítanie alebo logo sa krátko zobrazí po každom zapnutí prístroja. Ak chcete použiť predvolenú fotosnímkou, vyberte položku **Predvolené**. Ak chcete napísať uvítací text, vyberte položku **Text**. Ak chcete vybrať snímku zo zložky Fotografie, vyberte položku **Snímka**.
- **Časový limit osvetlenia** — vyberte čas, po uplynutí ktorého sa vypne podsvietenie displeja.

## Pohotovostný režim

- **Skratky** — vybraným výberovým tlačidlám priradíte skratky na použitie v pohotovostnom režime a vyberte, ktoré aplikácie sa majú zobrazovať na aktívnom paneli s nástrojmi.

Ak je aktívny pohotovostný režim vypnutý, môžete priradiť skratky aj rôznym smerom navigačného tlačidla.

- **Zmeniť vzhľad menu** — Ak na displeji chcete zobrazovať horizontálny panel s nástrojmi a obsah rozličných aplikácií, vyberte položku **Vodorovný panel ikon**. Ak na displeji chcete zobrazovať vertikálny

panel s nástrojmi, vyberte položku **Zvislý panel ikon**. Obsah rozličných aplikácií je skrytý. Ak chcete zobrazit' obsah, vyberte skratku a stlačte navigačné tlačidlo vľavo. Ak chcete vypnúť aktívny panel s nástrojmi, vyberte položku **Základné zobrazenie**.

- **Logo operátora** — toto nastavenie je k dispozícii, iba ak ste dostali a uložili si logo operátora. Ak nechcete, aby sa logo zobrazovalo, vyberte položku **Vypnuté**.

## Jazyk

Zmena nastavení jazyka telefónu alebo jazyka písaného textu ovplyvní všetky aplikácie v prístroji, kým tieto nastavenia znova neupravíte.

- **Jazyk telefónu** — zmena jazyka textu na displeji prístroja. Táto zmena ovplyvní tiež formát dátumu a času a oddeľovače používané napríklad vo výpočtoch. Výberom možnosti **Automatický** sa jazyk vyberie automaticky podľa informácií na karte SIM. Po zmene jazyka sa prístroj reštartuje.
- **Jazyk pri písaní** — zmena jazyka písaného textu. Táto zmena ovplyvní znaky dostupné pri písaní textu a v slovníku používanom pri prediktívnom písaní textu.
- **Prediktívny text** — prediktívne písanie textu môžete nastaviť pre všetky editory v prístroji. Slovník na prediktívne písanie nie je k dispozícii pre všetky jazyky.

## Nastavenia doplnkov

Stlačte tlačidlo  a vyberte položku **Nástroje > Nastavenia > Všeobecné > Doplnky**.

Konektory niektorých doplnkov označujú, aký typ doplnku je k prístroju pripojený. [Pozrite si „Indikátory displeja“ str. 23.](#)

Dostupné nastavenia závisia od typu doplnku. Vyberte doplnok a jednu z týchto možností:

- **Predvolený profil** — nastavte profil, ktorý chcete aktívovať pri každom zapojení konkrétneho doplnku do prístroja.
- **Automatická odpoveď** — nastavte, či chcete, aby prístroj prijímal prichádzajúce hovory automaticky po piatich sekundách. Ak je typ zvonenia nastavený na možnosť **Pípne raz** alebo **Tiché**, funkcia automatického prijímania volaní nie je k dispozícii.
- **Svetlo** — Nastavte, či má osvetlenie po skončení časového limitu zostať zapnuté.

## Bezpečnostné nastavenia

### Telefón a karta SIM

Stlačte tlačidlo , vyberte položku **Nástroje > Nastavenia > Všeobecné > Ochrana > Telefón a SIM karta** a niektorú z týchto možností:

- **Ochrana PIN kódom** — ak je táto možnosť aktívna, pri každom zapnutí prístroja sa zobrazí výzva na

zadanie kódu. Niektoré karty SIM nedovoľujú vypnúť ochranu kódom PIN.

- **PIN kód, PIN2 kód a Blokovací kód** — Umožňujú zmeniť kód PIN, kód PIN2 a blokovací kód. Tieto kódy môžu obsahovať iba číslice od **0** do **9**.

Ak zabudnete kód PIN alebo PIN2, obráťte sa na poskytovateľa služieb. Ak zabudnete blokovací kód, obráťte sa na autorizované centrum Nokia Care alebo na poskytovateľa služieb. [Pozrite si „Prístupové kódy“ str. 17.](#)

Vyhýbajte sa používaniu prístupových kódov podobných tiesňovým číslam, aby nedopatrením nedochádzalo k volaniam na tiesňové číslo.

- **Interval autoblok. kláves.** — vyberte, či sa majú tlačidlá zablokovať, ak je prístroj určitý čas v nečinnosti.



**Tip:** Ak chcete klávesnicu zablokovať alebo odblokovať manuálne, stlačte ľavé výberové tlačidlo a potom tlačidlo \*.

- **Autoblokovací cyklus tel.** — ak chcete zabrániť neoprávnenému použitiu, môžete nastaviť čas, po uplynutí ktorého prístroj automaticky zablokuje tlačidlá. Prístroj možno znova používať až po zadaní správneho blokovacieho kódu. Ak chcete vypnúť funkciu automatického blokovania, vyberte položku **Žiadny**.



**Tip:** Ak chcete prístroj zablokovať manuálne, stlačte vypínač. Otvorí sa zoznam príkazov. Vyberte položku **Zablokovať telefón**.

V režime off-line alebo v letovom režime je potrebné pred volaním odblokovať prístroj a zmeniť profil.

- **Blokovať pri zmene SIM** — môžete nastaviť, aby prístroj po vložení neznámej karty SIM vyžiadal blokovací kód. Prístroj uchováva zoznam kariet SIM, ktoré rozpoznáva ako karty majiteľa.
- **Uzavretá skupina užív.** — môžete určiť skupinu ľudí, ktorým môžete volať a ktorí môžu volať vám (služba siete).

Aj keď sa voľba čísel obmedzí na uzavreté skupiny používateľov, je možné volať na oficiálne tiesňové číslo naprogramované vo vašom prístroji.

- **Potvrdiť SIM služby** — môžete nastaviť, aby telefón zobrazoval potvrdzujúce správy pri využívaní služieb karty SIM (služba siete).

## Správa certifikátov

Stlačte tlačidlo  a vyberte položku **Nástroje > Nastavenia > Všeobecné > Ochrana > Správa certifikátov**.

Digitálne certifikáty nezaručujú bezpečnosť, používajú sa na overenie pôvodu softvéru.

V hlavnom okne správcu certifikátov môžete vidieť zoznam autorizačných certifikátov uložených v prístroji. Stlačením navigačného tlačidla doprava zobrazíte zoznam osobných certifikátov, ak je k dispozícii.

Digitálne certifikáty by sa mali používať v rámci spojení s internetovými bankami alebo inými službami a vzdialenými servermi, počas ktorých dochádza k prenosu dôverných údajov. Mali by sa používať aj vtedy, ak chcete znížiť riziko napadnutia vírusmi alebo iným nebezpečným softvérom a overiť si pravosť softvéru, ktorý preberáte a inštalujete.



**Dôležité:** Aj keď používanie certifikátov podstatne znižuje riziká pri vzdialených pripojeniach a inštalácii softvéru, výhody zvýšenej bezpečnosti sa prejavia iba pri ich správnom používaní. Existencia certifikátu sama osebe neposkytuje žiadnu ochranu; zvýšenie bezpečnosti dosiahnete, iba ak správca certifikátov obsahuje správne, autentické alebo dôveryhodné certifikáty. Certifikáty majú obmedzenú dĺžku platnosti. Ak sa zobrazí upozornenie „Certifikát po uplynutí platnosti“ alebo „Certifikát ešte nie je platný“, hoci certifikát by mal byť platný, skontrolujte, či máte vo svojom prístroji správne nastavený aktuálny dátum a čas.

### Zobrazenie detailov certifikátu – overenie pravosti

Jedinou zárukou toho, že sa skutočne pripájate k správne serveru, je overenie digitálneho podpisu a doby platnosti certifikátu servera.

Na displeji prístroja sa objaví upozornenie, ak identifikácia servera nie je hodnoverná alebo ak v prístroji nemáte správny bezpečnostný certifikát.

Ak chcete overiť detaily certifikátu, prejdite na príslušný certifikát a vyberte položku **Vol'by > Detaily certifikátu**. Prístroj skontroluje platnosť certifikátu a môže sa zobrazíť jedno z uvedených upozornení:

- **Certifikát nie je dôveryhodný** — nevybrali ste nijaké aplikácie, ktoré majú používať certifikát.
- **Certifikát stratil platnosť** — Čas platnosti certifikátu vypršal.
- **Certifikát ešte neplatí** — Čas platnosti certifikátu ešte nezačal.
- **Certifikát poškodený** — certifikát nemožno používať. Obráťte sa na vydavateľa certifikátu.

### Zmena nastavení dôveryhodnosti

Pred akoukoľvek zmenou nastavení certifikátu musíte mať istotu, že skutočne dôverujete vlastníkovi certifikátu a že certifikát uvedenému vlastníkovi skutočne patrí.

Prejdite na autorizačný certifikát a vyberte položku **Vol'by > Nastavenia dôvery**. V závislosti od certifikátu sa zobrazí zoznam aplikácií, ktoré môžu využívať vybraný certifikát. Napríklad:

- **Inštalácia Symbian: Áno** — certifikát overuje pôvod nových aplikácií operačného systému Symbian.
- **Internet: Áno** — certifikát overuje pôvod serverov.
- **Inštalácia aplikácií: Áno** — certifikát môže overovať pôvod nových aplikácií Java.



Ak chcete zmeniť nastavenie, vyberte položku **Voľby** > **Upraviť nastav. dôvery**.

## Bezpečnostný modul

Stlačte tlačidlo  a vyberte položku **Nástroje** > **Nastavenia** > **Všeobecné** > **Ochrana** > **Ochranný modul**.

Ak chcete zobraziť alebo upraviť bezpečnostný modul (ak je k dispozícii), prejdite naň a stlačte navigačné tlačidlo.

Ak chcete zobraziť podrobné informácie o bezpečnostnom module, prejdite naň a vyberte položku **Voľby** > **Ochranné detaily**.

## Obnovenie pôvodných nastavení

Stlačte tlačidlo  a vyberte položku **Nástroje** > **Nastavenia** > **Všeobecné** > **Pôvodné nastav..**

Niektoré nastavenia možno zmeniť na pôvodné hodnoty. Potrebujete však blokovací kód.

Po obnovení pôvodných nastavení môže zapnutie prístroja trvať dlhší čas. Dokumenty a súbory zostanú po obnove nastavení nezmenené.

## Nastavenia navigačného kolieska Navi

Stlačte tlačidlo  a vyberte položku **Nástroje** > **Nastavenia** > **Všeobecné** > **Koliesko Navi**.

## Navigačné koliesko Navi

Ak je zapnuté navigačné koliesko Navi, môžete v niektorých aplikáciách prehliadať súbory a zoznamy posúvaním prsta po okraji navigačného tlačidla. [Pozrite si „Navi Navigačné koliesko“ str. 25](#). Ak je vypnuté navigačné koliesko Navi a chcete sa posunúť nahor, nadol, doľava alebo doprava, stlačte navigačné tlačidlo v požadovanom smere.

## Breathing

Okraj navigačného kolieska Navi sa osvetľuje pomaly, keď je zariadenie v režime spánku, a rýchlo, keď máte neprijaté hovory alebo prijaté správy. Ak chcete osvetlenie vypnúť, vyberte položku **Nástroje** > **Nastavenia** > **Všeobecné** > **Koliesko Navi**.

## Nastavenia určenia polohy

Stlačte tlačidlo  a vyberte položku **Nástroje** > **Nastavenia** > **Všeobecné** > **Určenie polohy**.

### Metódy určovania polohy

- **Integrované GPS** — použite prijímač GPS integrovaný v prístroji.
- **Asistované GPS** — Údaje z asistovaného servera dáť môžete prijímať pomocou asistovaného systému GPS (A-GPS). [Pozrite si „Asistovaný systém GPS \(A-GPS\)“ str. 35](#).
- **Bluetooth GPS** — použite kompatibilný externý prijímač GPS s podporou technológie Bluetooth.

- **Poskytované sieťou** — Využite informácie z celulárnej siete (služba siete).

### Server určenia polohy

Ak chcete definovať miesto prístupu a server určenia polohy pre A-GPS, vyberte položku **Server určenia polohy**. Server určenia polohy mohol nastaviť poskytovateľ služieb a jeho nastavenia možno nebudete môcť meniť.

### Nastavenie sústavy

Ak chcete vybrať, ktorý systém mier sa má použiť pre rýchlosti a vzdialenosti, vyberte položku **Systém merania** > **Metrické** alebo **Britské**.

Ak chcete zadať, v akom formáte sa súradnicové informácie zobrazia v prístroji, vyberte položku **Formát súradníc** a požadovaný formát.

## Nastavenia telefónu

V zložke Nastavenia telefónu môžete upravovať nastavenia týkajúce sa telefonických hovorov a siete.

### Nastavenia hovorov

Stlačte tlačidlo  a vyberte položku **Nástroje** > **Nastavenia** > **Telefón** > **Hovor**.

- **Poslať moje číslo** — môžete nastaviť, aby sa vaše telefónne číslo zobrazilo (**Áno**) alebo nezobrazilo (**Nie**) volanému účastníkovi. Túto možnosť môže

nastaviť aj poskytovateľ služieb pri jej vyžiadaní (**Nastavené sieťou**) (služba siete).

- **Poslať moje intern. číslo** — môžete nastaviť, aby sa vaše ID internetového hovoru zobrazilo alebo nezobrazilo volanému účastníkovi.
- **Čakajúci hovor** — ak chcete, aby vás prístroj počas volania upozornil na prichádzajúce hovory (služba siete), vyberte položku **Aktivovať**. Ak chcete skontrolovať, či je funkcia aktívna, vyberte položku **Overiť stav**.
- **Odmietnuť hovor správou** — ak chcete volajúcemu poslať textovú správu s informáciou, prečo ste hovor nemohli prijať, vyberte položku **Áno**.
- **Text správy** — napíšte text, ktorý sa odošle v textovej správe po odmietnutí hovoru.
- **Snímka pre videohovor** — ak počas videohovoru neodosielate videodáta, môžete vybrať obrázok, ktorý sa zobrazí namiesto nich.
- **Autoopakovanie voľby** — ak vyberiete položku **Zapnuté**, prístroj po neúspešnom pokuse o spojenie vykoná desať ďalších pokusov. Automatickú voľbu zastavíte stlačením tlačidla **Koniec**.
- **Ukázať dĺžku hovoru** — túto možnosť aktivujte, ak chcete, aby sa počas hovoru zobrazovala dĺžka hovoru.
- **Súhrnné info hovoru** — túto možnosť aktivujte, ak chcete, aby sa po ukončení hovoru zobrazila dĺžka hovoru.

- **Rýchla voľ.** — ak vyberiete položku **Zapnutá**, na čísla priradené tlačidlám čísel (2 – 9), budete môcť volať stlačením a podržaním príslušného tlačidla. [Pozrite si „Rýchla voľba telefónneho čísla“ str. 132.](#)
  - **Príjem ľubov. tlačidlom** — ak vyberiete položku **Zapnutý**, prichádzajúci hovor budete môcť prijať krátkym stlačením ľubovoľného tlačidla okrem tlačidla vypínača.
  - **Používaná linka** — toto nastavenie sa zobrazuje (služba siete), iba ak karta SIM podporuje dve účastnícke čísla, teda dve telefónne linky. Vyberte, ktorú telefónnu linku chcete používať na volanie a odosielanie textových správ. Hovory môžete prijímať na oboch linkách nezávisle od zvolenej linky. Ak vyberiete položku **Linka 2**, ale túto službu siete nemáte aktivovanú, respektíve predplatenú, nemôžete volať. Ak vyberiete linku 2, na displeji v pohotovostnom režime sa zobrazí indikátor **2**.
-  **Tip:** Medzi telefónnymi linkami môžete v pohotovostnom režime prepínať stlačením a podržaním tlačidla #.
- **Zmena linky** — ak chcete zabrániť výberu linky (služba siete), vyberte položku **Neaktívna**, ak ju karta SIM podporuje. Na zmenu tohto nastavenia potrebujete kód PIN2.

## Presmerovanie hovorov

Stlačte tlačidlo  a vyberte položku **Nástroje** > **Nastavenia** > **Telefón** > **Presmerovanie**.

Funkcia Presmerovanie hovorov umožňuje presmerovať hovory prichádzajúce do odkazovej schránky alebo na iné telefónne číslo. Ďalšie informácie si vyžiadajte od poskytovateľa služieb.

Ak chcete aktivovať presmerovanie hovorov, vyberte položku **Aktivovať**. Ak chcete skontrolovať, či je táto možnosť aktívna, vyberte položku **Overiť stav**.

Súčasne môže byť aktivovaných niekoľko možností presmerovania. Keď sú presmerované všetky hovory, v pohotovostnom režime sa zobrazuje symbol .

Blokovanie hovorov a presmerovanie hovorov nemôže byť aktívne súčasne.

## Blokovanie hovorov

Stlačte tlačidlo  a vyberte položku **Nástroje** > **Nastavenia** > **Telefón** > **Blokovanie**.

Funkcia Blokovanie hovorov (služba siete) umožňuje v prístroji obmedziť odchádzajúce i prichádzajúce hovory. Ak chcete zmeniť nastavenia služby, potrebujete od poskytovateľa služieb blokacie heslo.

Blokovanie hovorov a presmerovanie hovorov nemôže byť aktívne súčasne.

Aj keď sa zablokuje voľba čísel, je možné volať na určité oficiálne tiesňové čísla.

## Blokovanie hlasových hovorov

Vyberte požadovanú voľbu blokovania a zapnite ju (**Aktivovať**), alebo vypnite (**Deaktivovať**), alebo zistíte, či je voľba aktivovaná (**Overiť stav**). Funkcia Blokovanie hovorov sa týka všetkých hovorov vrátane dátových prenosov.

## Nastavenia siete

Prístroj dokáže automaticky prepínať medzi sieťami GSM a UMTS. V pohotovostnom režime je sieť GSM označená ikonou . Sieť UMTS označuje ikona **3G**.

Stlačte tlačidlo , vyberte položku **Nástroje** > **Nastavenia** > **Telefón** > **Sieť** a niektorú z uvedených možností:

- **Režim siete** — vyberte, ktorá sieť sa má použiť. Ak vyberiete položku **Duálny režim**, prístroj vyberie sieť GSM alebo UMTS automaticky podľa parametrov siete a roamingových dohôd medzi poskytovateľmi bezdrôtových služieb. Podrobnosti a informácie o roamingových poplatkoch získate od poskytovateľa sieťových služieb. Táto možnosť sa zobrazí, iba ak ju podporuje poskytovateľ bezdrôtových služieb.

Roamingová dohoda je dohoda medzi dvomi alebo viacerými poskytovateľmi služieb, ktorá umožňuje účastníkom jedného poskytovateľa služieb využívať služby ostatných poskytovateľov.

- **Voľba operátora** — ak chcete, aby prístroj vyhľadal a vybral jednu z dostupných sietí, vyberte

položku **Automatická**. Ak chcete sieť vybrať manuálne zo zoznamu, vyberte položku **Manuálna**. Ak sa spojenie s manuálne vybranou sieťou stratí, zaznie tón chyby a prístroj požiada, aby ste znova vybrali niektorú sieť. Vybraná sieť musí mať dohodu o roamingu s vašou domácou celulárnou sieťou.

- **Info o sieti** — Nastavte prístroj, aby oznamoval, keď sa používa v celulárnej sieti využívajúcej mikrocelulárnu technológiu (MCN), a ak chcete aktivovať prijímanie celulárnych informácií.

## Nastavenia spojenia

V zložke Nastavenia spojenia môžete upravovať miesta prístupu a ďalšie nastavenia spojenia.

V aplikácii pripojenia Bluetooth môžete tiež upraviť nastavenia pripojenia Bluetooth. [Pozrite si „Nastavenia“ str. 109.](#)

V aplikácii pripojenia USB môžete tiež upraviť nastavenia dátových káblových spojení. [Pozrite si „Kábel USB“ str. 112.](#)

## Dátové spojenia a miesta prístupu

Váš prístroj podporuje paketové dátové spojenia (služba siete), napríklad GPRS v sieti GSM. Keď svoj prístroj používate v sieťach GSM a UMTS, môžete mať súčasne aktívnych viac dátových spojení a prístupové miesta sa môžu o dátové spojenia deliť. V sieti UMTS

zostávajú dátové spojenia aktívne aj počas hlasových hovorov.

Môžete používať aj dátové spojenia cez sieť WLAN. V bezdrôtovej sieti LAN možno naraz aktivovať iba jedno spojenie, ale to isté miesto prístupu môžu využívať viaceré aplikácie.

Na vytvorenie dátového spojenia sa vyžaduje miesto prístupu. Môžete definovať rozličné miesta prístupu, napríklad:

- miesto prístupu pre správy MMS na odosielanie a príjem multimediálnych správ.
- miesto prístupu na internet (IAP) na odosielanie a príjem elektronickej pošty a pripojenie na internet.

Informujte sa u poskytovateľa služieb, aké miesto prístupu je potrebné pre službu, ktorú chcete využívať. O dostupnosti a možnostiach aktivácie služieb paketového dátového spojenia sa informujte u poskytovateľa služieb.





## Miesta prístupu

### Vytvorenie nového miesta prístupu

Stlačte tlačidlo  a vyberte položku **Nástroje > Nastavenia > Spojenie > Cieľové lokality**.

Nastavenia miesta prístupu môžete prijať v správe od poskytovateľa služby. Poskytovateľ služieb môže v prístroji nastaviť niektoré, prípadne i všetky miesta

prístupu. Takéto nastavenia možno nebudete môcť meniť, vytvárať, upravovať ani odstraňovať.

Po otvorení jednej zo skupín miest prístupu (, , , ) sa zobrazia typy miest prístupu:

 označuje chránené miesto prístupu.

 označuje miesto prístupu pre paketové dátové spojenie.

 označuje miesto prístupu pre sieť WLAN.

 **Tip:** Miesta prístupu na internet môžete v bezdrôtovej sieti LAN vytvárať pomocou aplikácie Sprievodca sieťou WLAN.

Ak chcete vytvoriť nové miesto prístupu, vyberte položku  **Nové miesto prístupu**. Prístroj požiada o kontrolu dostupných pripojení. Po vyhľadani sa zobrazia dostupné spojenia, ktoré môžu byť zdieľané novým miestom prístupu. Ak tento krok vynecháte, prístroj vás požiada, aby ste vybrali požadovaný spôsob pripojenia a definovali potrebné nastavenia.

Ak chcete upraviť nastavenia miesta prístupu, otvorte jednu zo skupín miest prístupu, vyberte miesto prístupu a položku **Upraviť**. Postupujte podľa pokynov poskytovateľa služieb.



- **Názov spojenia** — zadajte názov spojenia.
- **Nosič dát** — vyberte typ dátového spojenia.

V závislosti od dátového spojenia, ktoré vyberiete, budú k dispozícii iba niektoré polia nastavenia. Vyplňte všetky polia označené textom **Musí sa zadať** alebo

červenou hviezdíčkou. Ak poskytovateľ služieb nedal iné pokyny, môžu ostatné polia zostať prázdne.

Ak chcete používať dátové spojenie, váš poskytovateľ služieb musí túto funkciu podporovať a aktivovať ju na vašej karte SIM (ak je aktivácia potrebná).

## Miesta prístupu pre paketové dátové spojenie

Stlačte tlačidlo , vyberte položku **Nástroje** > **Nastavenia** > **Spojenie** > **Cieľové lokality** > **Nové miesto prístupu** a riad'te sa pokynmi na displeji. Alebo otvorte jednu zo skupín miest prístupu, vyberte miesto prístupu označené symbolom  a vyberte položku **Uprav.**

Postupujte podľa pokynov poskytovateľa služieb.

Vyberte si z nasledujúcich možností:

- **Názov miesta prístupu** — názov miesta prístupu získate od poskytovateľa služieb.
- **Meno užívateľa** — na vytvorenie dátového spojenia môže byť potrebné meno používateľa. Zvyčajne ho dostanete od poskytovateľa služieb.
- **Vyžadovať heslo** — ak pri každom pripájaní na server musíte zadávať heslo, prípadne ak svoje heslo nechcete uložiť v prístroji, vyberte položku **Áno**.
- **Heslo** — heslo môže byť potrebné pri vytváraní dátového spojenia. Zvyčajne ho dostanete od poskytovateľa siete.

- **Autentifikácia** — ak chcete vždy odosielať svoje heslo šifrované, vyberte položku **Ochranná**. Ak chcete odosielať svoje heslo šifrované vtedy, keď je to možné, vyberte položku **Normálna**.
- **Domovská stránka** — podľa toho, aké miesto prístupu nastavujete, zadajte buď webovú adresu, alebo adresu centra multimedialných správ.

Vyberte položku **Voľby** > **Rozšírené nastavenia** a z ponuky nasledujúcich možností:

- **Typ siete** — vyberte typ internetového protokolu na prenos dát z a do prístroja. Ostatné nastavenia závisia od zvoleného typu siete.
- **IP adresa telefónu** (len pre protokol IPv4). — zadajte adresu IP svojho prístroja.
- **Adresy DNS** — zadajte adresu IP primárneho a sekundárneho servera DNS, ak to požaduje poskytovateľ služby. Ak chcete získať tieto adresy, kontaktujte svojho poskytovateľa internetových služieb.
- **Adresa proxy servera** — zadajte adresu servera proxy.
- **Číslo proxy portu** — zadajte číslo portu proxy servera.

## Miesta prístupu na internet pre sieť WLAN

Stlačte tlačidlo , vyberte položku **Nástroje** > **Nastavenia** > **Spojenie** > **Cieľové lokality** > **Nové miesto prístupu** a riad'te sa pokynmi na displeji. Alebo otvorte jednu zo skupín miest prístupu, vyberte miesto

prístupu označené symbolom  a vyberte položku **Uprav.**

Postupujte podľa pokynov poskytovateľa služieb siete WLAN.

- **Názov siete WLAN** — vyberte položku **Zadať manuálne** alebo **Vyhľadať sieť**. Ak použijete existujúcu sieť, možnosti **Režim siete WLAN** a **Ochranný režim WLAN** určujú nastavenia miesta prístupu v príslušnom zariadení.
- **Stav siete** — určuje, či sa zobrazuje názov siete.
- **Režim siete WLAN** — ak chcete vytvoriť sieť ad hoc a umožniť zariadeniam vymieňať si dáta priamo medzi sebou (miesto prístupu siete WLAN nie je potrebné), vyberte položku **Ad-hoc**. V sieti ad hoc musia všetky zariadenia používať rovnaký **Názov siete WLAN**.
- **Ochranný režim WLAN** — vyberte spôsob šifrovania: **WEP**, **802.1x** (nie je určené pre sieť ad hoc) alebo **WPA/WPA2**. Ak vyberiete možnosť **Otvorená sieť**, šifrovanie sa nepoužije. Funkcie WEP, 802.1x a WPA možno použiť, iba ak ich podporuje sieť.

Ak chcete zadať nastavenia pre vybraný ochranný režim, vyberte položku **Ochranné nastav. WLAN**.

### Bezpečnostné nastavenia šifrovania WEP

- **Použitý kľúč WEP** — vyberte číslo kľúča WEP (wired equivalent privacy). Môžete si vytvoriť až štyri kľúče WEP. Rovnaké nastavenia sa musia zadať

v prístroji s definovaným miestom prístupu siete WLAN.

- **Typ autentifikácie** — ak chcete zadať typ autentifikácie medzi prístrojom a zariadením s definovaným miestom prístupu siete WLAN, vyberte položku **Otvorená** alebo položku **Zdieľaná**.
- **Nastavenia kľúča WEP** — zadajte položku **Kódovanie WEP** (dĺžka kľúča), **Formát kľúča WEP** (**ASCII** alebo **Hexadecimálny**) a položku **Kľúč WEP** (dáta kľúča WEP vo vybranom formáte).

### Bezpečnostné nastavenia šifrovania 802.1x a WPA/WPA2

- **WPA/WPA2** — vyberte prostriedok overenia: **EAP**, ak chcete použiť zásuvný modul rozšíriteľného autentifikačného protokolu (EAP), prípadne **Predv. zdieľaný kľúč**, ak chcete použiť heslo. Vyplňte príslušné nastavenia:
  - **Nastavenia modulov EAP** — zadajte nastavenia podľa pokynov poskytovateľa služieb.
  - **Predv. zdieľaný kľúč** — zadajte heslo. Rovnaké heslo sa musí zadať v prístroji s definovaným miestom prístupu siete WLAN.
- **Len režim WPA2** — len prístroje s povoleným šifrovaním WPA2 môžu v tomto režime vytvoriť spojenie.

### Rozšírené nastavenia siete WLAN

Vyberte položku **Volby** > **Rozšírené nastavenia** a z ponuky nasledujúcich možností:

- **Nastavenia IPv4** — zadajte adresu IP vášho prístroja, adresu IP podsiete, predvolenú bránu a adresy IP primárneho a sekundárneho servera DNS. Adresy vám poskytne poskytovateľ internetových služieb.
- **Nastavenia IPv6** — definujte typ adresy servera DNS.
- **Ad-hoc kanál** (len pre režim **Ad-hoc**) — ak chcete zadať číslo kanála (1 – 11) manuálne, vyberte položku **Definuje užívateľ**.
- **Adresa proxy servera** — zadajte adresu servera proxy.
- **Číslo proxy portu** — zadajte číslo proxy portu.

## Nastavenia paketových dát

Stlačte tlačidlo  a vyberte položku **Nástroje** > **Nastavenia** > **Spojenie** > **Paketové dáta**.

Nastavenia paketových dátových spojení ovplyvňujú všetky miesta prístupu pre paketové dátové spojenia.

- **Paketové dát. spojenie** — ak vyberiete položku **Ak je dostupné** a ste v sieti podporujúcej paketové dáta, prístroj sa zaregistruje v paketovej dátovej sieti. Pri tomto nastavení sa rýchlejšie vytvorí aktívne paketové dátové spojenie (napríklad na odosielanie a príjem elektronickej pošty). Ak sa nachádzate v mieste nepokrytom paketovou dátovou sieťou, prístroj sa bude priebežne snažiť vytvoriť paketové dátové spojenie. Ak vyberiete položku **Podľa potreby**, prístroj použije paketové

dátové spojenie, iba keď spustíte aplikáciu alebo činnosť, ktorá takéto spojenie vyžaduje.

- **Miesto prístupu** — názov miesta prístupu je potrebný, keď chcete prístroj využiť ako paketový dátový modem pre kompatibilný počítač.
- **Vysokorýchl. pak. prístup** — umožňuje povoliť alebo zakázať použitie služby HSDPA (služba siete) v sieti UMTS.

## Nastavenia bezdrôtovej siete LAN

Stlačte tlačidlo  a vyberte položku **Nástroje** > **Nastavenia** > **Spojenie** > **Wireless LAN**.

- **Ukázať dostupnosť WLAN** — ak chcete vybrať, či sa má v pohotovostnom režime zobrazovať  v prípade, že je dostupná bezdrôtová sieť LAN.
- **Vyhľadávať siete** — ak nastavíte položku **Ukázať dostupnosť WLAN** na možnosť **Áno**, vyberte, ako často má prístroj hľadať bezdrôtové siete LAN a aktualizovať indikátor.

Ak chcete zobraziť rozšírené nastavenia, vyberte položku **Voľby** > **Rozšírené nastavenia**. Nastavenia bezdrôtovej siete LAN neodporúčame meniť.

## Nastavenia protokolu SIP

Stlačte tlačidlo  a vyberte položku **Nástroje** > **Nastavenia** > **Spojenie** > **Nastavenia SIP**.

Nastavenia protokolu SIP (Session Initiation Protocol – Protokol inicializácie spojenia) sú potrebné pre určité



služby siete, ktoré využívajú protokol SIP. Nastavenia môžete získať v špeciálnej textovej správe od poskytovateľa služieb. Profily týchto nastavení môžete zobrazovať, vymazávať alebo vytvárať v nastaveniach protokolu SIP.

## Konfigurácie

Stlačte tlačidlo  a vyberte položku **Nástroje > Nastavenia > Spojenie > Konfigurácie**.

Nastavenia dôveryhodného servera môžete získať od poskytovateľa služieb v konfiguračnej správe. Môžete ich uložiť, zobraziť alebo vymazať v konfiguračných nastaveniach.

## Riadenie názvu miesta prístupu

Stlačte tlačidlo  a vyberte položku **Nástroje > Nastavenia > Spojenie > Riadenie APN**.

So službou riadenia názvu miesta prístupu môžete obmedziť paketové dátové spojenia a umožniť prístroju používať len konkrétne miesta prístupu pre paketové dátové spojenie.

Toto nastavenie je prístupné, len ak vaša karta SIM podporuje službu kontroly miesta prístupu.

Ak chcete službu zapnúť alebo vypnúť alebo zmeniť povolené miesta prístupu, vyberte položku **Voľby** a príslušnú možnosť. Na zmenu týchto možností potrebujete kód PIN2. Kód získate od poskytovateľa služieb.

## Nastavenia aplikácie

Ak chcete upraviť nastavenia niektorých aplikácií v prístroji, stlačte tlačidlo  a vyberte položku **Nástroje > Nastavenia > Aplikácie**.

Ak chcete upraviť nastavenia, v jednotlivých aplikáciách tiež môžete vybrať položku **Voľby > Nastavenia**.

# Ak niečo nefunguje

Ak si chcete pozrieť časté otázky o vašom prístroji, navštívte stránky podpory na webovej adrese [www.nseries.com/support](http://www.nseries.com/support).

## **OTÁZKA: Aký je môj blokovací kód, kód PIN a kód PUK?**

**ODPOVEĎ:** Predvolený blokovací kód je **12345**. Ak blokovací kód zabudnete alebo stratíte, obráťte sa na predajcu prístroja. Ak zabudnete alebo stratíte kód PIN alebo kód PUK, alebo ak ste niektorý z nich nedostali, obráťte sa na poskytovateľa sieťových služieb. Informácie o heslách si vyžiadajte od poskytovateľa miesta prístupu, napríklad komerčného poskytovateľa internetových služieb (ISP) alebo poskytovateľa sieťových služieb.

## **OTÁZKA: Ako mám ukončiť aplikáciu, ktorá prestala reagovať?**

**ODPOVEĎ:** Stlačte a podržte tlačidlo . Ak chcete aplikáciu zatvoriť, presuňte sa k nej a stlačte tlačidlo **C**. Stlačením tlačidla **C** nemožno zatvoriť Prehrávač hudby. Ak chcete zatvoriť Prehrávač hudby, prejdite naň v zozname a vyberte položku **Voľby > Ukončiť**.

## **OTÁZKA: Prečo sú fotografie rozmazané?**

**ODPOVEĎ:** Skontrolujte, či sú ochranné sklá objektívu čisté.

## **OTÁZKA: Prečo sa na displeji vždy po zapnutí prístroja objavia chýbajúce, bezfarebné alebo svietiace bodky?**

**ODPOVEĎ:** Ide o charakteristickú vlastnosť tohto typu displeja. Niektoré displeje môžu obsahovať pixle alebo body, ktoré zostávajú stále svetlé alebo tmavé. Ide o normálny jav a nie o chybu displeja.

## **OTÁZKA: Prečo môj prístroj nedokáže nadviazať spojenie GPS?**

**ODPOVEĎ:** V tejto používateľskej príručke nájdete viac informácií o GPS, prijímači GPS, satelitných signáloch a polohe. [Pozrite si „Určenie polohy \(GPS\)“ str. 35.](#)

## **OTÁZKA: Prečo nemôžem nájsť priateľovo zariadenie počas pripojenia Bluetooth?**

**ODPOVEĎ:** Skontrolujte, či sú obidve zariadenia kompatibilné, majú aktívne bezdrôtové pripojenie Bluetooth a nie sú v skrytom režime. Skontrolujte tiež, či vzdialenosť medzi oboma zariadeniami nepresahuje 10 metrov (33 stôp) a či sa medzi nimi nenachádzajú steny alebo iné prekážky.

## **OTÁZKA: Prečo nemôžem ukončiť pripojenie Bluetooth?**

**ODPOVEĎ:** Ak je k vášmu telefónu pripojené iné zariadenie, môžete buď ukončiť spojenie na druhom

zariadení, alebo deaktivovať pripojenie Bluetooth. Stlačte tlačidlo  a vyberte položku **Nástroje > Bluetooth > Bluetooth > Vypnutý**.

### **OTÁZKA: Prečo iné zariadenie nevidí súbory uložené v mojom zariadení v domácej sieti?**

**ODPOVEĎ:** Skontrolujte, či ste nakonfigurovali nastavenia domácej siete, či je zapnutá funkcia zdieľanie obsahu a či je zariadenie kompatibilné s technológiou UPnP.

### **OTÁZKA: Čo môžem urobiť, ak pripojenie mojej domácej siete prestane fungovať?**

**ODPOVEĎ:** Vypnite a znova zapnite pripojenie bezdrôtovej siete LAN (WLAN) z kompatibilného počítača a prístroja. Ak to nepomôže, reštartujte svoj kompatibilný počítač a prístroj. Ak pripojenie stále nefunguje, znova nakonfigurujte nastavenia siete WLAN v kompatibilnom počítači aj v prístroji. [Pozrite si „Bezdrôtová sieť LAN“ str. 105. Pozrite si „Nastavenia spojenia“ str. 164.](#)

### **OTÁZKA: Prečo nevidím kompatibilný počítač vo svojom zariadení v domácej sieti?**

**ODPOVEĎ:** Ak v kompatibilnom počítači používate bránu firewall, skontrolujte, či aplikácii Home Media Server umožňuje používať externé pripojenie (aplikáciu Home Media Server môžete pridať do zoznamu aplikácií, pre ktoré platí výnimka brány firewall). V nastaveniach brány firewall skontrolujte, či povoľuje prenos dát na tieto porty: 1900, 49152, 49153

a 49154. Niektoré zariadenia miesta prístupu k sieti WLAN majú zabudovanú bránu firewall. V takých prípadoch skontrolujte, či brána firewall v zariadení miesta prístupu neblokuje prenos dát na tieto porty: 1900, 49152, 49153 a 49154. Skontrolujte, či sú nastavenia siete WLAN v prístroji aj v kompatibilnom počítači rovnaké.

### **OTÁZKA: Prečo nevidím miesto prístupu bezdrôtovej siete LAN (WLAN), hoci viem, že som v jej dosahu?**

**ODPOVEĎ:** Je možné, že miesto prístupu siete WLAN používa skrytý identifikátor siete (SSID). Do sietí, ktoré používajú skrytý SSID, sa môžete pripájať, iba ak poznáte správne SSID a v prístroji Nokia máte pre túto sieť WLAN vytvorené prístupové miesto na internet.

### **OTÁZKA: Ako v prístroji Nokia vypnem bezdrôtovú sieť LAN (WLAN)?**

**ODPOVEĎ:** Sieť WLAN sa v prístroji Nokia vypne, ak sa nepokúsíte pripojiť alebo nie ste pripojení k inému miestu prístupu, alebo ak nevyhľadávate dostupné siete. Ak chcete šetriť batériu, môžete nastaviť, aby prístroj Nokia nevyhľadával alebo menej často vyhľadával dostupné siete na pozadí. Bezdrôtová sieť WLAN sa medzi vyhľadávaniami na pozadí vypne.

Ak chcete zmeniť nastavenia vyhľadávania na pozadí:

1. Stlačte tlačidlo  a vyberte položku **Nástroje > Nastavenia > Spojenie > Wireless LAN**.

2. Ak chcete zvýšiť časový interval vyhľadávania na pozadí, upravte čas na **Vyhľadávať sieť**. Vyhľadávania pozadia zastavíte výberom položky **Ukázať dostupnosť WLAN > Nikdy**.
3. Uložte nastavenia stlačením tlačidla **Späť**. Keď je položka **Ukázať dostupnosť WLAN** nastavená na hodnotu **Nikdy**, ikona dostupnosti siete WLAN sa v pohotovostnom režime nezobrazí. Dostupné siete WLAN však môžete vyhľadávať manuálne a pripojiť sa k nim obvyklým spôsobom.

### **OTÁZKA: Ako si môžem uložiť dáta, kým ich vymažem?**

ODPOVEĎ: Ak chcete údaje uložiť, na vytvorenie kópie na zálohovanie na kompatibilnom počítači použite aplikáciu Nokia Nseries PC Suite, potom odošlite snímky na svoju e-mailovú adresu a uložte ich vo svojom počítači, alebo údaje odošlite na kompatibilný prístroj pomocou pripojenia Bluetooth. Dáta môžete uložiť aj na kompatibilnú pamäťovú kartu.

### **OTÁZKA: Prečo nemôžem vybrať kontakt pre správu?**

ODPOVEĎ: Na karte kontaktu sa nenachádza telefónne číslo ani adresa ani emailová adresa. Stlačte tlačidlo , vyberte položku **Kontakty** a upravte kartu kontaktov.

### **OTÁZKA: Ako môžem ukončiť dátové spojenie, keď ho telefón znova a znova vytvára?**

ODPOVEĎ: Prístroj sa možno pokúša prevziať multimediálnu správu z centra multimediálnych správ. Ak chcete prístroj zabrániť vo vytváraní dátového spojenia, stlačte tlačidlo , vyberte položku **Správy > Voľby > Nastavenia > Multimediálna správa > Výber multimédií** a položku **Manuálne**, ak chcete, aby centrum multimediálnych správ ukladalo správy na neskoršie prebratie, alebo položku **Vypnutý**, ak chcete ignorovať všetky prichádzajúce multimediálne správy. Ak vyberiete možnosť **Manuálne**, dostanete upozornenie, keď je v centre multimediálnych správ nová multimediálna správa, ktorú si môžete prevziať. Ak vyberiete možnosť **Vypnutý**, telefón nevytvorí so sieťou žiadne spojenie v súvislosti s multimediálnymi správami. Ak chcete nastaviť prístroj na používanie paketového dátového spojenia iba v prípade, že spustíte aplikáciu alebo akciu, ktorá takéto spojenie vyžaduje, stlačte tlačidlo  a vyberte položku **Nástroje > Nastavenia > Spojenie > Paketové dáta > Paketové dát. spojenie > Podľa potreby**. Ak sa problém nevyriešil, prístroj vypnite a opäť ho zapnite.

### **OTÁZKA: Prečo mám problémy pri prepojení prístroja s počítačom?**

ODPOVEĎ: Skontrolujte, či máte najnovšiu verziu aplikácie Nokia Nseries PC Suite a či táto je nainštalovaná a funguje vo vašom kompatibilnom

počítači. Ďalšie informácie o používaní aplikácií balíka Nokia Nseries PC Suite nájdete v pomocníku k balíku Nokia Nseries PC Suite alebo navštívte stránky podpory spoločnosti Nokia.

**OTÁZKA: Môžem svoj prístroj použiť ako faxmodem pre kompatibilný počítač?**

**ODPOVEĎ:** Tento prístroj nemôžete použiť ako faxmodem. Pomocou služby presmerovania (služba siete) však môžete presmerovať prichádzajúce faxové prenosy na iné telefónne číslo.

# Informácie o batérii

## Informácie o batérii a nabíjačke

Váš prístroj je napájaný nabíjateľnou batériou. Tento prístroj je určený na používanie s batériou BL-6F. Spoločnosť Nokia môže vyrábať ďalšie modely batérií, ktoré sa môžu použiť s týmto prístrojom. Pre tento prístroj sú určené nasledujúce nabíjačky: AC-5. Presné číslo modelu nabíjačky sa môže líšiť podľa typu konektora. Typ konektora sa identifikuje niektorým z nasledovných znakov: E, EB, X, AR, U, A, C alebo UB.

Batériu môžete nabiť a vybiť niekoľkokrát, ale nakoniec sa opotrebuje. Keď sa hovorový čas a čas pohotovostného režimu podstatne skrátia oproti normálnym intervalom, batériu vymeňte. Používajte iba batérie schválené spoločnosťou Nokia a batériu nabíjajte iba nabíjačkami, schválenými spoločnosťou Nokia a určenými pre tento prístroj. Použitie neschválenej nabíjačky môže spôsobiť vznik požiaru, explóziu, únik kvapaliny z batérie alebo iné nebezpečenstvo.

Keď prvý raz používate batériu alebo ste batériu dlho nepoužívali, bude možno potrebné po zapojení nabíjačku najprv odpojiť a znova zapojiť, aby sa začalo nabíjanie. Ak je batéria úplne vybitá, môže trvať

niekoľko minút, kým sa na displeji objaví indikátor nabíjania a kým budete môcť začať telefonovať.

Pred vybratím batérie prístroj vždy vypnite a odpojte od nabíjačky.

Keď nabíjačku nepoužívate, odpojte ju od elektrickej siete a od prístroja. Nenechávajte úplne nabitú batériu zapojenú do nabíjačky, pretože prebíjanie môže skrátiť jej životnosť. Ak úplne nabitú batériu nepoužívate, časom sa sama vybije.

Snažte sa batériu vždy udržiavať v prostredí s teplotou medzi 15 °C a 25 °C (59 °F a 77 °F). Extrémne teploty znižujú kapacitu a životnosť batérie. Prístroj s horúcou alebo studenou batériou môže krátkodobo prestať pracovať. Výkonnosť batérií je zvlášť obmedzená pri teplotách hlboko pod bodom mrazu.

Neskratujte batériu. K náhodnému skratu môže dôjsť, keď kovový predmet - napríklad minca, sponka alebo pero - spôsobí priame prepojenie kladného (+) a záporného (-) pólu batérie. (Kontakty majú tvar kovových prúžkov na batérii.) Môže k tomu dôjsť napríklad vtedy, keď nosíte náhradnú batériu vo vrecku alebo kabelke. Pri skratovaní pólův batérie môže dôjsť k poškodeniu batérie alebo predmetu, ktorý skrat spôsobil.

Nevhadzujte nepotrebné batérie do ohňa - mohli by explodovať. Batéria môže explodovať aj pri poškodení. Použité batérie likvidujte v súlade s miestnymi predpismi. Ak je to možné, nechajte ich recyklovať. Neodhadzujte ich do komunálneho odpadu.

Batérie alebo články batérie nerozoberajte, nerozrezávajte, neotvárajte, nedrhte, neohýbajte, nedeformujte, neprepichujte alebo nekúskujte. Ak z batérie uniká tekutina, zabráňte kontaktu tejto tekutiny s pokožkou a očami. V prípade zasiahnutia okamžite opláchnite zasiahnutú pokožku alebo oči vodou alebo vyhľadajte lekársku pomoc.

Batérie nemodifikujte, neprerábajte, nesnažte sa do nich vkladať cudzie predmety, neponárajte a nevystavujte ich vplyvu vody, ani iných tekutín.

Nesprávne použitie batérie môže spôsobiť požiar, explóziu, alebo iné nebezpečenstvo. Ak prístroj alebo batéria spadne predovšetkým na tvrdý povrch a máte pocit, že je batéria poškodená, nechajte ju pred ďalším používaním najprv skontrolovať v autorizovanom servisnom stredisku.

Používajte batériu iba na také účely, pre ktoré je určená. Nikdy nepoužívajte poškodenú nabíjačku alebo batériu. Uchovávajte batériu mimo dosahu malých detí.

## Návod na autentizáciu batérií Nokia

V záujme vlastnej bezpečnosti vždy používajte originálne batérie Nokia. Aby ste zaistili, že dostanete originálnu batériu Nokia, kúpte si ju od autorizovaného predajcu produktov Nokia, overte, či sa na obale nachádza logo originálneho doplnku Nokia, a skontrolujte holografický štítok nasledujúcim postupom:

Ani úspešné splnenie všetkých krokov nie je stopercentnou zárukou autenticity batérie. Ak máte akýkoľvek dôvod domnievať sa, že vaša batéria nie je autentická originálna batéria Nokia, viac ju nepoužite a odneste ju do najbližšieho autorizovaného servisného strediska Nokia alebo k autorizovanému predajcovi produktov Nokia; tam požiadajte o radu. Autorizované servisné stredisko Nokia alebo autorizovaný predajca preskúma autenticitu batérie. Ak autenticitu nemožno potvrdiť, vráťte batériu tam, kde ste ju kúpili.

## Autentizácia hologramu

1. Pri pohľade na holografický štítok by ste mali z jedného uhla vidieť symbol spojených rúk Nokia a pri pohľade z iného uhla logo Nokia Original Enhancements.
2. Pri nakláňaní hologramu doľava, doprava, dolu a hore by ste mali postupne na jednotlivých stranách vidieť 1, 2, 3 a 4 bodyky.



## Čo ak vaša batéria nie je autentická?

Ak nemôžete potvrdiť, že vaša batéria Nokia s hologramom na štítku je autentická batéria od spoločnosti Nokia, nepoužívajte ju. Odneste ju do najbližšieho autorizovaného servisného strediska Nokia alebo k predajcovi a požiadajte o pomoc. Použitie batérie, ktorá nie je schválená výrobcom, môže byť nebezpečné a môže spôsobiť zhoršenie parametrov a poškodenie vášho prístroja a jeho doplnkov. Pri takomto použití môžu navyše stratiť platnosť všetky povolenia a záruky, vzťahujúce sa na prístroj.

Viac sa o originálnych batériách Nokia dozviete na stránkach [www.nokia.com/battery](http://www.nokia.com/battery).



# Starostlivosť a údržba

Váš prístroj je výrobok so špičkovou konštrukciou a vyhotovením a je treba, aby ste s ním zaobchádzali starostlivo. Nasledujúce odporúčania vám pomôžu dodržať podmienky záruky.

- Uchovávajte prístroj v suchu. Zrážky, vlhkosť a najrôznejšie tekutiny a kondenzáty obsahujú minerály, ktoré spôsobujú koróziu elektronických obvodov. Keď sa váš prístroj zamokrí, vyberte batériu a nechajte prístroj úplne vysušiť; až potom doň znova vložte batériu.
- Nepoužívajte a neuchovávajte prístroj v prašnom a špinavom prostredí. Môže dôjsť k poškodeniu jeho pohyblivých súčastí a elektroniky.
- Neuchovávajte prístroj v horúcom prostredí. Vplyvom vysokej teploty môže dôjsť ku skráteniu životnosti elektronických zariadení, poškodeniu batérií a deformácii či roztaveniu niektorých plastov.
- Neuchovávajte prístroj v chladnom prostredí. Keď sa prístroj zohreje na svoju normálnu teplotu, môže sa v jeho vnútri vytvoriť vlhkosť a poškodiť dosky s elektronickými obvodmi.
- Nepokúšajte sa prístroj otvoriť inak než je uvedené v tomto návode.

- Nenechajte prístroj spadnúť, neudierajte a netraste ním. Hrubým zaobchádzaním môžete poškodiť vnútorné dosky s obvodmi a jemnú mechaniku.
- Na čistenie prístroja nepoužívajte agresívne chemikálie, čističe obsahujúce rozpúšťadlá a silné saponáty.
- Prístroj nefarbite. Farba môže zaniest' pohyblivé časti prístroja a znemožniť jeho správne fungovanie.
- Na čistenie šošoviek, napríklad objektívu fotoaparátu, snímača priblíženia a snímača osvetlenia, používajte mäkkú, čistú a suchú tkaninu.
- Používajte iba dodávanú alebo schválenú náhradnú anténu. Neschválené antény, úpravy alebo doplnky môžu prístroj poškodiť a môžu byť v rozpore s právnymi predpismi, upravujúcimi prevádzku rádiových frekvenčných zariadení.
- Nabíjačky nepoužívajte vonku.
- Vždy si zálohujte dáta, ktoré si chcete uchovať, napríklad kontakty a záznamy v kalendári.
- Ak chcete prístroj z času na čas resetovať, aby ste zvýšili jeho výkon, vypnite prístroj a vyberte z neho batériu.

Tieto odporúčania sa vzťahujú v rovnakej miere na váš prístroj, batériu, nabíjačku a všetky doplnky. Ak ktorékoľvek z týchto zariadení nepracuje správne, zverte ho najbližšiemu autorizovanému servisnému stredisku.

## Likvidácia



Preškrtnutá odpadová nádoba s kolieskami, literatúra alebo balenie vás upozorní, že v Európskej únii je potrebné všetky elektrické a elektronické výrobky, batérie a akumulátory po skončení ich životnosti odnieť na osobitnú skládku. Nevyhadzujte tieto výrobky do netriedeného komunálneho odpadu.

Výrobky odovzdajte na osobitnú skládku odpadov, aby sa zabránilo znečisteniu životného prostredia alebo poškodeniu zdravia ľudí nepovolenými skládkami odpadov a aby sa podporilo opakované využívanie materiálnych zdrojov. Informácie o skládkach odpadu sú dostupné u predajcu výrobku, u miestnych úradov zodpovedných za likvidáciu odpadu, u štátneho dohľadu pre kontrolu výroby alebo u miestneho zástupcu spoločnosti Nokia. Ďalšie informácie nájdete v Eko-deklarácii produktu a v národných sekciách na stránkach [www.nokia.com](http://www.nokia.com).

# Ďalšie bezpečnostné informácie

## Malé deti

Váš prístroj a jeho príslušenstvo môžu obsahovať drobné súčasti. Uchovávajte ich mimo dosahu malých detí.

## Prevádzkové prostredie

Tento prístroj vyhovuje smerniciam regulujúcim podmienky pôsobenia rádiových frekvencií žiarenia pri používaní buď v normálnej polohe pri uchu alebo vo vzdialenosti najmenej 1,5 centimetra (5/8 palca) od tela. Keď nosíte telefón upevnený na tele pomocou ochranného puzdra, závesu na opasok alebo držiaka, tieto nesmú obsahovať kovy a musia medzi prístrojom a vašim telom zabezpečiť uvedenú minimálnu vzdialenosť.

Pre prenos dátových súborov a správ potrebuje tento prístroj kvalitné spojenie so sieťou. V niektorých prípadoch možno prenos dátových súborov alebo správ odložiť, kým takéto spojenie nebude k dispozícii. Dbajte na dodržanie vyššie uvedených pokynov o vzdialenosti od tela, kým prenos neskončí.

Niektoré súčasti prístroja sú magnetické. Prístroj môže priťahovať kovové materiály. Nekladte kreditné karty alebo iné magnetické pamäťové médiá do blízkosti

prístroja, pretože môže dôjsť k vymazaniu údajov, ktoré sú na nich uložené.

## Zdravotnícke prístroje

Používanie akýchkoľvek rádiových frekvencií prenosových zariadení, vrátane bezdrôtových telefónov, môže rušiť funkcie nedostatočne chránených zdravotníckych prístrojov. Ak chcete zistiť, či je prístroj adekvátne chránený pred externou rádiovou frekvenciou, informujte sa u lekára alebo výrobcu prístroja. Vypnite svoj prístroj, ak vás k tomu vyzývajú vyvesené nariadenia. Nemocnice a zdravotnícke zariadenia môžu využívať zariadenia citlivé na vonkajšie rádiové frekvencie zdroje.

## Implantované zdravotnícke prístroje

Výrobcovia zdravotníckej techniky odporúčajú na ochranu pred možným rušením dodržiavať minimálnu vzdialenosť 15,3 centimetra (6 palcov) medzi bezdrôtovým zariadením a implantovaným zdravotníckym prístrojom, ako kardiosťimulátor alebo implantovaný kardioverter-defibrilátor. Osoby nosiace tieto prístroje by sa mali riadiť týmito pokynmi:

- Vždy udržiajte bezdrôtový prístroj vo vzdialenosti viac ako 15,3 centimetra (6 palcov) od zdravotníckeho prístroja.
- Nenosiť bezdrôtový prístroj v náprsnom vrecku.
- Držte prístroj pri uchu na opačnej strane než je zdravotnícky prístroj.
- Okamžite vypnúť bezdrôtový prístroj, ak je akýkoľvek dôvod predpokladať, že spôsobuje rušenie.
- Postupujte podľa pokynov od výrobcu implantovaného zdravotníckeho prístroja.

Ak máte akékoľvek otázky týkajúce sa používania bezdrôtových zariadení s implantovanými prostriedkami zdravotníckej techniky, prekonzultujte ich so svojim lekárom.

## Načúvacie prístroje

Medzi niektorými digitálnymi bezdrôtovými zariadeniami a určitými typmi načúvacích prístrojov môže dochádzať k rušeniu.

## Vozidlá

Rádiofrekvenčné signály môžu mať vplyv na nesprávne nainštalované alebo neadekvátne tienené elektronické systémy v motorových vozidlách, ako je elektronické vstrekovanie paliva, elektronické protišmykové brzdové zariadenie (antilock),

elektronické systémy ovládania rýchlosti a airbagové systémy. Pre ďalšie informácie sa obráťte na výrobcu alebo jeho obchodného zástupcu vášho automobilu alebo akéhokoľvek zariadenia, ktoré noň bolo pridané.

Servis prístroja alebo jeho inštaláciu vo vozidle môže vykonávať iba kvalifikovaný personál. Chybná inštalácia alebo servis môžu byť nebezpečné a môžu mať za následok neplatnosť záruky týkajúcej sa prístroja. Pravidelne kontrolujte, či sú všetky bezdrôtové zariadenia vo vašom vozidle správne namontované a funkčné. Neskladujte alebo neprevádzajte ľahko zápalné kvapaliny, plyny alebo explozívne materiály v tom istom priestore ako prístroj, jeho súčasti alebo príslušenstvo. Pri vozidlách vybavených airbagom majte na pamäti, že airbag sa rozpína veľkou silou. Do priestoru nad airbagom alebo do priestoru, kde sa airbag rozpína, neumiestňujte žiadne predmety, vrátane nainštalovaných prenosných bezdrôtových systémov. Ak je bezdrôtové zariadenie vo vnútri vozidla nainštalované nesprávne a airbag sa nafúkne, môžu vzniknúť vážne poranenia.

Použitie prístroja v letiacom lietadle je zakázané. Pred nastúpením do lietadla vypnite svoj prístroj. Použitie bezdrôtových telefónnych prístrojov v lietadle môže byť nebezpečné pre ovládanie lietadla, môže narušiť bezdrôtovú telefónnu sieť a môže byť protizákonné.

## Potenciálne explozívne prostredia

Vypnite svoj prístroj, keď sa nachádzate v prostredí s potenciálne výbušnou atmosférou, a rešpektujte všetky značky a pokyny. Medzi prostredia s potenciálne výbušnou atmosférou patria priestory, kde sa bežne odporúča vypnúť motor vozidla. Iskry v takýchto priestoroch môžu spôsobiť explóziu alebo požiar s následnými zraneniami, možno i smrteľnými. Vypínajte prístroj na čerpacích staniách, napríklad pri benzínových pumpách v servisných strediskách. Rešpektujte obmedzenia na používanie rádiových zariadení v priestoroch skladovania a distribúcie palív, v chemických prevádzkach a na miestach, kde prebiehajú trhacie práce. Miesta s potenciálne explozívnu atmosférou sú spravidla, ale nie vždy, jasne označené. Patria medzi ne podpalubia lodí, zariadenia na prepravu a skladovanie chemikálií a miesta, na ktorých vzduch obsahuje chemické látky alebo častice ako zrníčka, prach alebo kovový prášok. U výrobcov vozidiel, ktoré jazdia na skvapalnené uhľovodíky (napríklad propán alebo bután) musíte zistiť, či je bezpečné tento prístroj používať v ich bezprostrednej blízkosti.

## Tiesňové volania



**Dôležité:** Tento prístroj používa pre svoju prevádzku rádiový signály, bezdrôtové siete, pozemné siete a funkcie, naprogramované používateľmi. Ak váš prístroj podporuje hlasové hovory cez internet (internetové hovory), aktivujte internetové hovory aj celulárny telefón. Prístroj sa bude pokúšať o tiesňové volania cez celulárnu sieť, aj cez vášho poskytovateľa internetových hovorov, ak sú obe možnosti aktivované. Vytvorenie spojenia za akýchkoľvek okolností nie je možné zaručiť. Nikdy sa nespoliehajte na akékoľvek bezdrôtové zariadenie ako na jediný prostriedok pre životne dôležitú komunikáciu, napríklad pre privolanie lekárskej pomoci.

Tiesňové volanie uskutočnite takto:

1. Ak je prístroj vypnutý, zapnite ho. Skontrolujte, či je intenzita signálu dostatočná. V závislosti od vášho prístroja môže byť potrebné urobiť aj nasledovné kroky.
  - Vložte SIM kartu, ak ju váš prístroj používa.
  - Odstráňte obmedzenia hovorov, ak ste ich vo vašom prístroji aktivovali.
  - Zmeňte profil z off-line, alebo z letového profilu na aktívny profil.

2. Stlačajte tlačidlo Koniec, kým sa nevymaže displej a prístroj nepripraví na volanie.
3. Zadajte oficiálne tiesňové číslo, platné v oblasti, kde sa nachádzate. Tiesňové čísla sa v rôznych oblastiach líšia.
4. Stlačte tlačidlo Hovor.

Pri tiesňovom volaní čo najpresnejšie podajte všetky potrebné informácie. Váš bezdrôtový prístroj môže byť jediným komunikačným prostriedkom na mieste nehody. Neukončujte hovor, kým na to nedostanete povolenie.

## Informácia o certifikácii (SAR)

**Tento mobilný prístroj vyhovuje smerniciam pre expozíciu rádiovými vlnami.**

Váš mobilný prístroj je rádiový vysielač a prijímač. Je skonštruovaný tak, aby neprekračoval limity na expozíciu rádiovými vlnami, odporúčané medzinárodnými smernicami. Tieto smernice boli vypracované nezávislou vedeckou organizáciou ICNIRP a zahŕňajú bezpečnostné rezervy pre zabezpečenie ochrany všetkých osôb nezávisle od veku a zdravotného stavu.

Smernice pre vyžarovanie mobilných prístrojov používajú meraciu jednotku, ktorá je známa ako špecifický absorbovaný výkon alebo SAR (Specific Absorption Rate). Limit SAR, stanovený v smerniciach

ICNIRP, je 2,0 wattu na kilogram (W/kg) a je priemernou hodnotou na 10 gramov tkaniva. Merania SAR sa vykonávajú v štandardných prevádzkových polohách a s prístrojom, vysielačím na najvyššej certifikovanej výkonovej úrovni vo všetkých skúmaných frekvenčných pásmach. Skutočná hodnota SAR prístroja, ktorý je v prevádzke, môže byť nižšia ako maximálna hodnota, pretože prístroj je konštruovaný tak, aby používal najnižší výkon, postačujúci pre komunikáciu so sieťou. Tento výkon ovplyvňujú mnohé faktory, napríklad vzdialenosť od základňovej stanice siete. Najvyššia hodnota SAR v zmysle smerníc ICNIRP pri používaní prístroja pri uchu je 1,23 W/kg.

Pri použití príslušenstva prístroja a doplnkov sa hodnoty SAR môžu zmeniť. Hodnoty SAR sa môžu odlišovať v závislosti od metodiky ich uvádzania a stanovovania v jednotlivých krajinách a od frekvenčného pásma siete. Ďalšie informácie o SAR nájdete medzi informáciami o produkte na stránkach [www.nokia.com](http://www.nokia.com).

# Register

## A

adresár

Pozrite si *kontakty*

ak niečo nefunguje 170

aktívny panel s nástrojmi 66

v aplikácii Fotografie 76

v aplikácii Foto-Video 64

aktívny pohotovostný

režim 34, 157

aktuality vo forme zdrojov 99

aktualizácia softvéru 17

albumy, médiá 76

antény 21

aplikácia Podcasting

adresáre 56

načítania 57

nastavenia 55

prehrávanie 57

vyhľadávanie 56

aplikácia Pomocník 16

aplikácie 149

aplikácie pre prácu s

dokumentmi 146

aplikácie Symbian 149

aplikácie widget 100

asistovaný systém GPS (A-

GPS) 35

automatická aktualizácia času/

dátumu 143

## B

batéria

nastavenia šetriča

energie 157

šetrenie energie 18

bezdrôtová sieť LAN

(WLAN) 105

bezpečnosť

certifikáty 159

webový prehliadač 102

WEP 167

WPA 167

bezpečnostný kód 17

bezpečnostný modul 161

blogy 99

blokovací kód 17

blokovanie

klávesnica 159

blokovanie tlačidiel 25, 159

budík 143

## C

certifikáty 159

## Č

čakajúci hovor 132

čas a dátum 143

časový limit podsvietenia 157

čítačka správ 122

výber hlasu 155

## D

dátové spojenia

kábel 112

prepojenie s počítačom 112

správca zariadenia 155

synchronizácia 154

dátum a čas 143

denník hovorov 139

dĺžka hovorov 138

domáca sieť 50

kopírovanie súborov 90

zdieľanie obsahu 88

Domáca sieť 86

domáca synchronizácia

nastavenia 90

nastavenie 90

prichádzajúce súbory 91

## E

**e-mailové správy 123**

**Excel, Microsoft 146**

## F

**FM rádio 58**

**fotoaparát**

blesk 67

farba 72

indikátory 63

informácie o polohe 66

kvalita 71

kvalita videoklipu 72

možnosti 66

nastavenia 71

osvetlenie 72

režim fotosnímania 65

režim videa 70

samospúšť 68

scény 67

sekvenčný režim 67

**fotografie**

aktívny panel s nástrojmi 70

červené oči 79

menovky 77

podrobnosti súborov 75

prezeranie 74

úprava 78

usporiadanie súborov 76

Pozrite si *fotoaparát*

**funkcia opakovaného**

**vytáčania 162**

## G

**galéria**

odkazy na obsah prehrávaný

online 85

zvuky 84

**GPS**

požiadavky na určenie

polohy 37

**grafy**

hárok 146

## H

**headset 28**

**Hlas 155**

**hlasové aplikácie 153**

**hlasové hovory**

Pozrite si *hovory*

**hlasové povely 133, 153**

**hlavné menu 34**

**hodiny 34, 143**

**hovory 130**

konferenčný hovor 132

možnosti počas 130

nahrávanie 116

nastavenia 162

prijatie 131

trvanie 138

zrušenie 131

## I

**IAP (miesta prístupu na internet) 106**

**indikátory a ikony 23**

**informácie o polohe 35**

**informácie o určení polohy 35**

**inštalácia aplikácií 150**

**internetové pripojenie 97**

Pozrite si aj *prehliadač*

**internetové rádio**

adresár staníc 62

nastavenia 62

oblíbené 61

počúvanie 60

**interpunkcia, zadávanie**

**textu 119**

## J

**Java skripty/aplikácie 149**

## K

**káblové spojenie 112**

**káblové spojenie USB 112**

**kalendár 144**

**kalkulačka 149**



## karta SIM

správy 125

**klávesnica 25, 159**

**kódovanie znakov 119**

**kód PIN 17**

**kód PIN2 17**

**kód UPIN 17**

**kód UPUK 17**

**kódy PUK 17**

**komunikácia cez pripojenie**

**Bluetooth**

blokovanie zariadení 111

nedostatok pamäte 111

prijímanie dát 111

**konferenčné hovory 132**

**konfigurácia**

Pozrite si *nastavenia*

**kontaktné informácie 16**

**Kontaktné informácie**

**spoločnosti Nokia 16**

**kontakty**

hlas. men. 140

kopírovanie 141

mená a čísla 140

posielanie 140

predvolené údaje 140

skupiny 142

snímky v 140

synchronizácia 154

tóny zvonenia 141

ukladanie 140

úprava 140

vymazávanie 140

**kopírovanie textu do  
schránky 119**

## L

**licencie 115**

**logo operátora 158**

## M

**Mapy 40**

**médiá**

nahrávač hlasu 116

prehrávač hudby 48

prehrávanie online 114

rádio 58

RealPlayer 114

**mena**

prevody 148

**menu Multimédiá 26**

**miesta prístupu 106, 165**

**Minimapa 99**

**MMS (služba multimediálnych  
správ) 120, 122**

**moje čísla 140**

**motívy (témy) 31**

**možnosti menu pre  
hovory 130**

**možnosť ukončenia všetkých  
hovorov 133**

**multimediálne správy 120,  
122**

## N

**načítané súbory 100**

**nahrávač hlasu 116**

**nahrávanie**

hovory 116

zvuky 116

**nahrávanie videoklipov 70**

**nastavenia**

aplikácia Podcasting 55

aplikácie 169

blok. hovoru 163

certifikáty 159

displej 157

domáca sieť 87

fotoaparát 71

hovory 162

internetové rádio 62

jazyk 158

konfigurácia 169

miesta prístupu 165

miesta prístupu na internet pre  
sieť WLAN 166

miesta prístupu pre paketové  
dátové spojenie 166

navigačné koliesko Navi 161

paketové dáta 168  
 personalizácia 157  
 pohotovostný režim 157  
 presmerovanie hovorov 163  
 pripojenie Bluetooth 109  
 RealPlayer 115  
 riadenie názvu miesta  
 prístupu 169  
 sieť 164  
 SIP 168  
 určenie polohy 161  
 Videocentrum 95  
 Visual Radio 60  
 vysielateľ FM 55  
 webový prehliadač 102  
 WLAN 167, 168  
 zdieľanie videodát 136

### nastavenia bezdrôtovej siete

LAN 168

nastavenia časového

pásma 143

nastavenia displeja 157

nastavenia doplnkov 158

nastavenia

dôveryhodnosti 160

nastavenia jazyka 158

nastavenia obrazovky 157

nastavenia osvetlenia 157

nastavenia servera proxy 166

nastavenia siete 164

nastavenia týždňa,

kalendár 144

nastavenia určenia

polohy 161

nastavenia veľkosti

písma 157

nastavenia videoklipu 72

navigačné koliesko Navi 25

navigačné nástroje 35

navigačné tlačidlo 25

## O

odblokovanie tlačidiel 25, 159

odkazy na obsah prehrávaný

online 85

odmietanie hovorov 131

odoslaná, správa 117

odstránenie efektu červených

očí 79

ochrana autorských práv 115

orientačné body 37

osobné certifikáty 159

## P

paketové dátové spojenie

nastavenia 168

nastavenia miesta

prístupu 166

počítadlá 139

pamäť

webová vyrovnávacia

pamäť 102

zmazanie 19

panel s nástrojmi 64, 76

personalizácia 31, 157

PictBridge 81

podpis, digitálny 160

podpora 16

podpora aplikácie Java

J2ME 149

pohotovostný režim 34, 157

poštová schránka

hlasová 131

videoklip 131

pôvodné nastavenia,

obnova 161

PowerPoint, Microsoft 147

poznámky 147

poznámky k memu 144, 147

poznámky k narodeninám 144

poznámky k stretnutiu 144

poznámky k výročiu 144

prehľad stránky 99

prehliadač

aplikácie widget 100

bezpečnosť 102

načítania 100

nastavenia 102

prehliadanie stránok 97, 99

vyrovnávacia pamäť 102  
záložky 101  
**prehliadanie súborov PDF** 147  
**prehrávač hudby** 48  
    prenášanie hudby 51  
    zoznamy skladieb 49  
**prehrávanie**  
    správy 122  
**prehrávanie médií online** 114  
**prenášanie hudby** 51  
**prenos dát** 21  
**prevody** 148  
**prezentácia** 77  
**prezentácie**  
    multimédiá 147  
**prezentácie, multimédiá** 85,  
122  
**priblíženie** 65, 70  
**prijatá, správa** 121  
**prijímanie hovorov** 131  
**prílohy** 122, 124  
**pripojenie Bluetooth**  
    adresa zariadenia 110  
    bezpečnosť 109  
    nastavenia 109  
    odosielanie dát 109  
    párovanie zariadení 110  
    viditeľnosť prístroja 109  
    zapnutie/vypnutie 109  
**príslušenstvo**

Pozrite si *doplnky*  
**prístupové kódy** 17  
**profily**  
    obmedzenia profilu offline 29

## Q

**Quickmanager** 147  
**Quickpoint** 147  
**Quicksheet** 146  
**Quickword** 146

## R

**rádio** 58  
**RDS (Radio Data System)** 58  
**RealPlayer** 114  
**regulácia hlasitosti** 28  
**reproduktor** 28  
**reproduktor telefónu** 28  
**režim offline** 29  
**režim prediktívneho písania**  
textu 118  
**režim vzdialenej SIM karty** 111  
**režimy snímania,**  
**fotoaparát** 67  
**roaming** 164  
**rušenie hovorov** 131  
**rýchla voľba** 132

## S

**samospúšť, fotoaparát** 68

**scény, fotosnímka a**  
**videoklip** 67  
**servisné príkazy** 117  
**servisné správy** 122  
**schránka**  
    e-mail 123  
**schránka, kopírovanie** 119  
**SIP** 168  
**skladby** 48  
**Služba HSDPA (vysokorýchlostný**  
**paketový prístup)** 29  
**služby zákazníkom** 16  
**SMS (služba krátkych textových**  
**správ)** 120  
**snímky**  
    tlač 81, 82  
    upravovanie 78  
    zdieľanie online 82  
**softvérové aplikácie** 149  
**spojenie s počítačom** 112  
    Pozrite si aj *dátové spojenia*  
**správa digitálnych práv**  
**(DRM)** 115  
**správca aplikácií** 149  
**správca spojenia** 107  
**správca súborov** 153  
**správca zariadenia** 155  
**správy**  
    e-mail 123  
    hlasová 131

ikona 121  
multimediálne 122  
nastavenia 125  
zložky pre 117

**správy celulárneho vysielania 117**  
**sprievodca nastavením 21**  
**stránky podpory produktov 16**  
**stretnutia, nastavenie 144**  
**svetové hodiny 143**  
**synchronizácia**  
nastavenia 90  
**synchronizácia dát 154**  
**Systém GPS (Global Positioning System) 35**

## Š

**šetrič energie 157**  
**špeciálne znaky, zadávanie textu 119**

## T

**tapeta 31**  
**telefónny zoznam**  
Pozrite si *kontakty*  
**textové správy**  
nastavenia 125  
odpovedanie 121  
posielanie 120  
prijímanie a čítanie 121

správy karty SIM 125  
**tlač**  
snímky 81  
**tóny 32**  
nastavenia 157  
nastavenia zvonenia 33  
**tóny zvonenia 32, 33**

## U

**ukončenie hovorov 131**  
**UPnP (architektúra Universal Plug and Play) 86**  
**upozornenie, záznam v kalendári 144**  
**uvítanie 21, 157**  
**užitočné informácie 16**

## V

**Videocentrum 93**  
načítavanie 93  
prezeranie 93  
**videohovory 134, 135**  
možnosti 134  
**videoklipy**  
efekty 80  
posielanie 80  
prechody 80  
úprava 79  
zdieľané 135  
zvukové klipy 80

**Visual Radio 58**  
nastavenia 60  
**volané čísla 138**  
**všeobecné informácie 16**  
**vypnutie zvuku 131**  
**vyrovnávacia pamäť 102**  
**vysielač FM 53**  
nastavenia 55  
prehrávanie skladieb 54  
**vzdialená schránka 123**

## W

**webové denníky 99**  
**webové pripojenie 97**  
**WEP 167**  
**Word, Microsoft 146**  
**WPA 167**

## Z

**zabezpečenie karty SIM 158**  
**zadávanie textu 118**  
**zálohovanie pamäte zariadenia 153**  
**záložky 101**  
**zdieľané video 135**  
**zdroje, aktuality 99**  
**zložka odoslaných správ 117**  
**zobrazenie menu v mriežke 34**

**zobrazenie menu v**  
**zozname 34**  
**zvukové správy 120**  
**zvukové témy 31**  
**zvuky 31**