

Váš **HTC** Desire Z Používateľský sprievodca

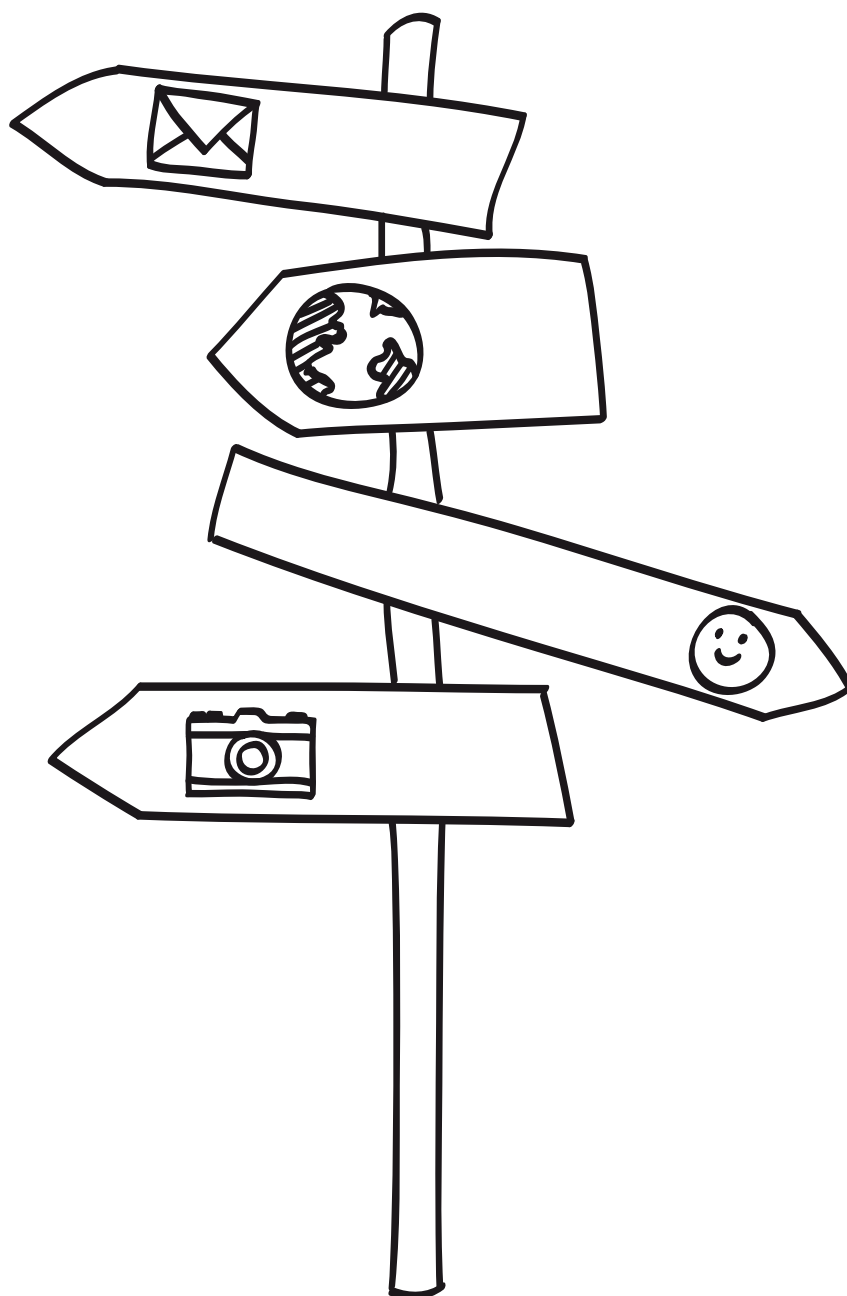

htc
quietly brilliant

Pravidlá používané v tomto sprievodcovi

V tomto sprievodcovi používame na označenie dôležitých alebo užitočných informácií nasledujúce symboly:



Toto je poznámka. Poznámka často poskytuje ďalšie informácie, ako napríklad čo sa deje vo Vašom telefóne, keď sa rozhodnete vykonať alebo nevykonať určitú akciu. Poznámka môže tiež poskytovať informácie, ktoré sú aplikovateľné len v niektorých situáciách.



Toto je tip. Tip Vám dáva alternatívny spôsob, ako vykonať určitý krok alebo postup, alebo Vám umožňuje spoznať možnosť, ktorá pre Vás môže byť užitočná.



Toto indikuje, že niečo je veľmi dôležité. Dôležitá informácia je niečo, čo potrebujete spraviť pre vykonanie určitej úlohy alebo aby nejaká funkcia telefónu fungovala správne.



Toto poskytuje bezpečnostné informácie, teda informácie, na ktoré si musíte dať pozor, aby ste zabránili možným problémom počas používania Vášho telefónu.

Obsah

Základy	7
Obsah balenia	7
Váš telefón	7
Zadný kryt	10
Karta SIM	11
Pamäťová Karta	12
Batéria	14
Zapnutie a vypnutie telefónu	17
Zadanie kódu PIN	17
Gestá prstami	17
Používanie dotykového ovládača na interakciu s dotykovou obrazovkou	18
Začínáme	20
Prvé nastavenie telefónu	20
Domovská obrazovka	20
Stav a oznámenia	22
Panel upozornení	24
Pripojenie telefónu k počítaču	25
Prehľadávanie Vášho telefónu a webu	27
Nastavenie hlasitosti	29
Režim spánku	30
Prispôsobenie	31
Pretvorte telefón na naozaj váš	31
Prispôsobenie telefónu pomocou scén	31
Zmena Vašej tapety	32
Použitie nového vzhľadu	33
Prispôsobenie Vašej Domovskej obrazovky miniaplikáciami	33
Pridanie ikon a ďalších odkazov na obrazovku Domov	35
Pridanie priečinkov na obrazovku Domov	35
Reorganizovanie alebo odstránenie miniaplikácií a ikon z obrazovky Domov	36
Nové usporiadanie obrazovky Domov	37
Zmena vyzváňacích tónov a budíkov	38
Nové usporiadanie alebo skrytie kariet aplikácií	40
Telefonické hovory	41
Uskutočnenie hovorov	41
Prijímanie hovorov	44
Identifikácia volajúceho HTC	45
Používanie funkcií počas hovoru	45
Používanie histórie hovorov	48
Blokovanie volajúcich	49
Služby volaní	50
Zapnutie alebo vypnutie režimu Lietadlo	50

Ludia	51
O aplikácii Ľudia	51
Nastavenie karty Moja karta kontaktu	52
Spôsoby, ako dostať kontakty do Vášho telefónu	52
Zlúčenie kontaktných informácií	54
Zoznam kontaktov	56
Informácie o kontakte a konverzácie	58
Skupiny kontaktov	60
Miniaplikácia Ľudia	62
Klávesnica	63
Používanie vysúvacej klávesnice	63
Používanie klávesnice na obrazovke	64
Zadávanie slov s prediktívnym zadávaním textu	66
Zadávanie textu hovorením	67
Kopírovanie a vkladanie textu	68
Úprava Nastavenie dotykového zadávania	69
Správy	71
O aplikácii Správy	71
Poslanie textovej správy (SMS)	72
Poslanie multimediálnej správy (MMS)	73
Pokračovanie konceptu správy	74
Zobrazenie a odpovedanie na správu	74
Spravovanie konverzácií správ	77
Nastavenie možností správy	78
Kontá a synchronizácia	80
Synchronizácia s online kontami	80
Synchronizácia s počítačom	83
Sociálne siete	90
Facebook pre HTC Sense	90
Facebook pre Android	91
Aký je rozdiel medzi aplikáciami Facebook pre Android a Facebook pre HTC Sense?	92
Posielanie tweetov na Vašom telefóne	92
Friend Stream	95
Chatovanie v Google Talk	98
E-mail	101
Kontakty Gmail	101
Používanie aplikácie E-mail	106
Kalendár	114
O aplikácii Kalendár	114
Vytváranie udalostí kalendára	114
Zmena zobrazení kalendára	116
Spravovanie udalostí v kalendári	118
Pripomienky udalostí Kalendára	119
Zobrazenie a synchronizácia kalendárov	120
Zmena nastavení Kalendára	121

O miniaplikácii Kalendár	121
Hodiny a Počasie	122
O miniaplikácii Hodiny HTC	122
O aplikácii Hodiny	122
Používanie Stolových hodín	123
Používanie Svetového času	124
Nastavenie budíka	125
Sledovanie počasia	127
O miniaplikácii Počasie	128
Pripojenie na Internet	129
Dátové pripojenie	129
Wi-Fi	130
Pridanie miniaplikácií pre pripojenie	132
Pripojenie k virtuálnej privátnej sieti (VPN)	132
Použitie Vášho telefónu ako modemu (zosieťovanie)	133
Pripojenie telefónu na Internet prostredníctvom počítača (Pripojenie k Internetu)	134
Používanie telefónu ako bezdrôtového smerovača	134
Webový prehľadávač	135
Používanie webového prehľadávača Vášho telefónu	135
Kopírovanie textu, prehľadávanie a zdieľanie	139
Zobrazenie záložiek a a naposledy navštívených stránok	140
Úprava možností prehľadávača	141
Bluetooth	142
Základy Bluetooth	142
Pripojenie náhlavnej súpravy Bluetooth alebo súpravy do auta	142
Odpojenie alebo zrušenie párovania od zariadenia Bluetooth	144
Posielanie informácií pomocou Bluetooth	144
Prijímanie informácií pomocou Bluetooth	146
Fotoaparát	148
Základy fotoaparátu	148
Zosnímanie fotografie	149
Nahrávanie videa	151
Pridanie efektov	152
Po nasnímaní	152
Zmena nastavení fotoaparátu	153
Fotografie, videá a hudba	154
Prehľadávanie Galérie	154
Počúvanie hudby	162
Zdieľanie médií vo svojej domácej sieti	167
HTCSense.com	169
Informácie o HTCSense.com	169
Registrácia konta na HTCSense.com	169
Používanie HTCSense.com	170
Ovládací panel	170

Footprints	172
Ľudia	174
Správy	175
HTC Hub	177
Odhlásenie alebo odstránenie konta HTC Sense.com	177
Mapy a poloha	178
Zapnutie služby určenia polohy	178
Locations	178
Google Maps	188
Viac aplikácií	196
Sledovanie videí na YouTube	196
Čítanie kanála noviniek	197
Práca s dokumentmi, pracovnými hárkami a prezentáciami	200
Sledovanie Vašich akcií	201
Počúvanie FM rádia	203
Nahrávanie Vášho hlasu	204
Používanie aplikácie Blesk	205
Vyhľadanie a inštalovanie aplikácií z Android Market	206
Zdieľanie hier a aplikácií	209
Zabezpečenie	211
Ochrana karty SIM kódom PIN	211
Ochrana telefónu zámkom obrazovky	212
Nastavenia	213
Nastavenia Vášho telefónu	213
Zmena nastavení displeja	214
Zmena nastavení zvukov	216
Zmena jazyka telefónu	217
Optimalizovanie životnosti Vašej batérie	217
Spravovanie pamäte	218
Overenie informácií o Vašom telefóne	219
Aktualizácia a resetovanie	220
Aktualizácia softvéru telefónu	220
Reštartovanie alebo resetovanie telefónu na stav z výroby	221
Obchodné značky a autorské práva	222
Register	224

Základy

Obsah balenia

V balení nájdete nasledujúce položky.

- Telefón
- Batéria (vložená)
- Karta microSD™ (vložená)
- USB kábel
- 3,5 mm stereo slúchadlá
- Sieťový adaptér
- Príručka pre rýchly štart
- Sprievodca bezpečnosťou a obmedzeniami

Váš telefón

Predný panel (klávesnica otvorená)

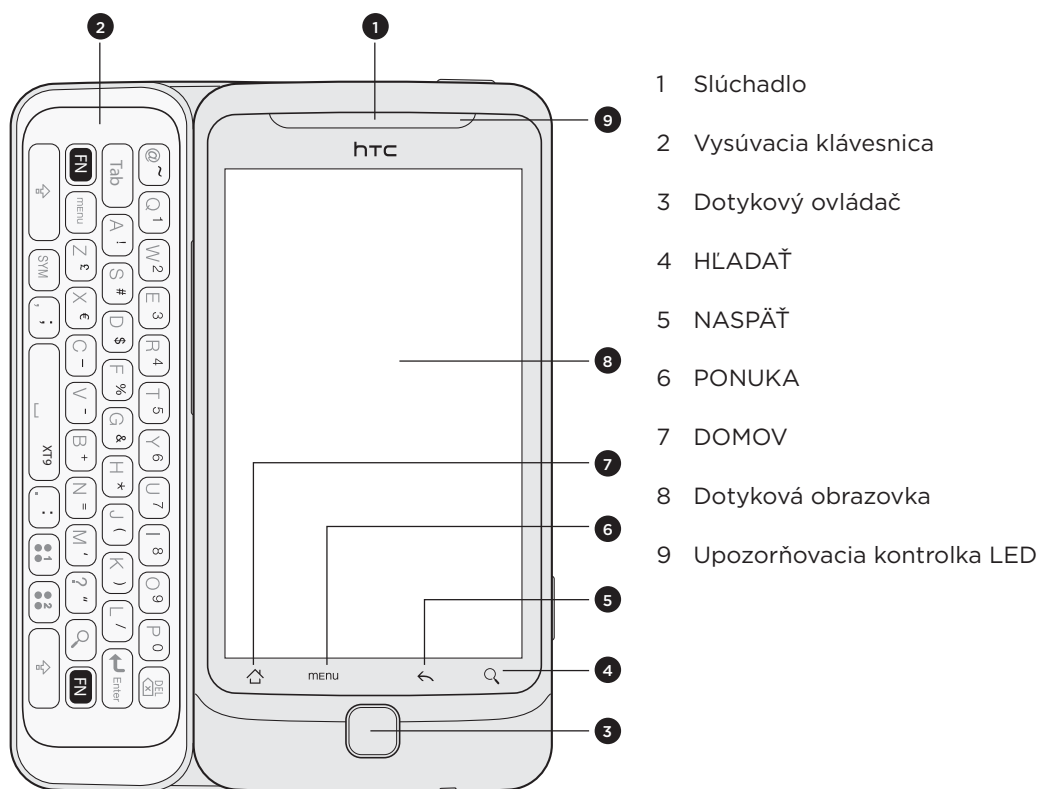

Ľavý a pravý panel

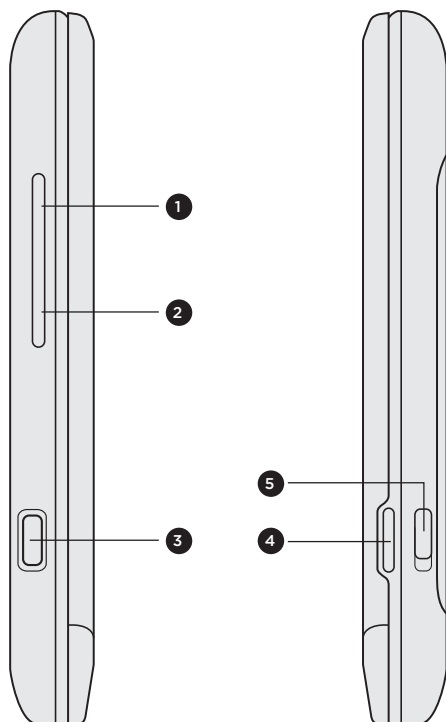

- 1 ZVÝŠIŤ HLASITOSŤ
- 2 ZNÍŽIŤ HLASITOSŤ
- 3 USB konektor
- 4 FOTOAPARÁT
- 5 Zaistenie zadného krytu

Zadný panel

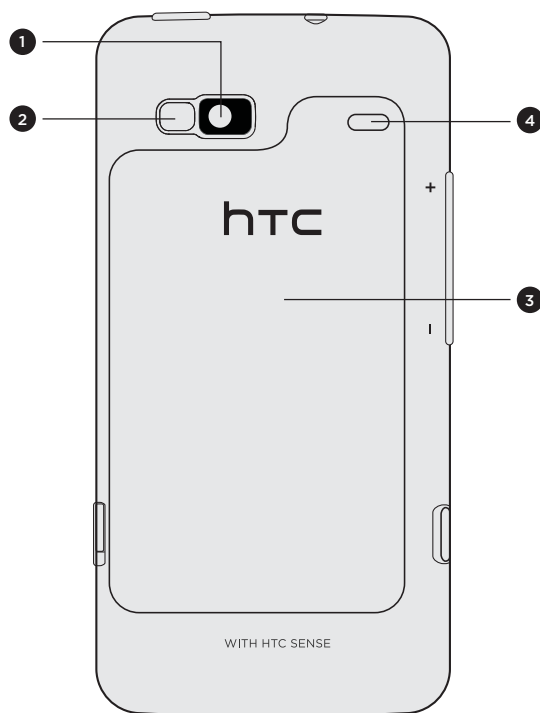

- 1 5-megapixlový fotoaparát
- 2 LED blesk
- 3 Zadný kryt
- 4 Reproduktor

Vrchný panel

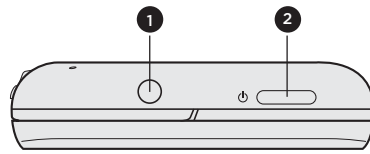

1 3,5 mm konektor slúchadiel

2 ZAPNÚŤ/ZAPNÚŤ

Spodný panel

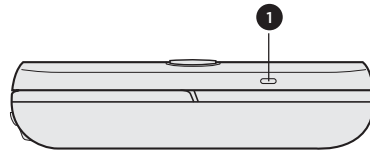

1 Mikrofón

Zadný kryt

Odnímate zadný kryt

Odoberte zadný kryt pre prístup k priehradke na batérie, otvoru pre SIM kartu a pamäťovú kartu.

1. Keď je telefón vypnutý, držte ho pevne, prednou časťou smerujúcou nadol.
2. Vysuňte nadol západku zadného krytu a potom zodvihnutím zadný kryt odoberte.

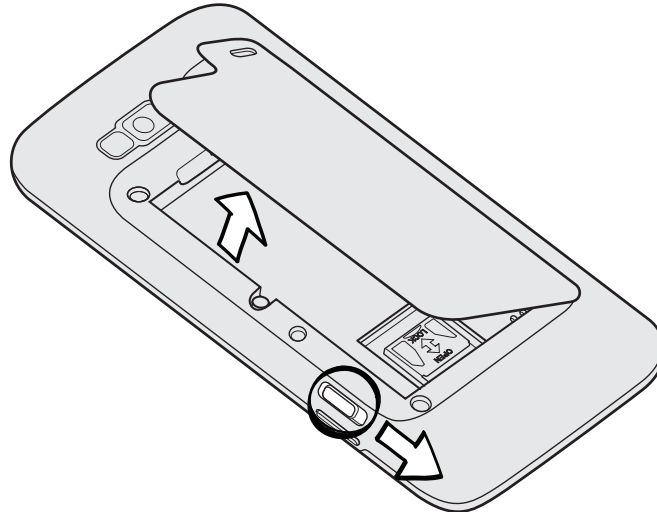

Keď prvýkrát vyberiete svoj telefón zo škatule a odnímate zadný kryt, uvidíte, že batéria je už vložená v telefóne. Pozrite časť „Vytiahnutie batérie“.

Nasadíte naspäť zadný kryt

1. Vložte ušká zadného krytu do otvorov umiestnených na pravom boku zadného panela telefónu.
2. Zatlačte zadný kryt smerom proti telefónu, kým nezacvakne na svojom mieste.

Karta SIM

Karta SIM obsahuje vaše telefónne číslo, servisné údaje a pamäť telefónneho zoznamu/správ. Telefón podporuje karty SIM 1,8 V a 3 V.



Niektoré staršie karty SIM nemusia vo vašom telefóne fungovať. Výmenu karty SIM prekonzultujte so svojím mobilným operátorom. Za túto službu sa môžu vyžadovať poplatky.

Vloženie karty SIM

1. Odnímte zadný kryt.
Pozrite časť „Odnímte zadný kryt“.
2. Vytiahnutie batérie.
Pozrite časť „Vytiahnutie batérie“.
3. Vložte kartu SIM do zásuvky zlatými kontaktmi smerom nadol a odrezaným rohom napred.
4. Zasuňte kartu SIM úplne do zásuvky.

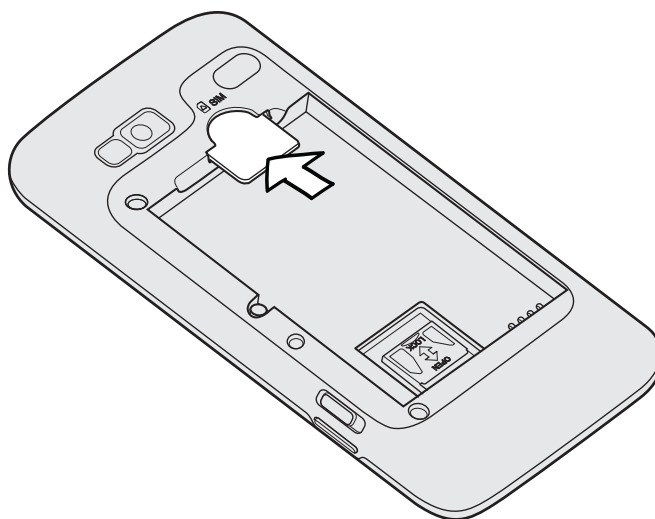

Vybratie karty SIM

1. Odnímte zadný kryt.
Pozrite časť „Odnímte zadný kryt“.
2. Vytiahnutie batérie.
Pozrite časť „Vytiahnutie batérie“.
3. Vysuňte palcom kartu SIM zo zásuvky karty SIM.

Pamäťová Karta

Na ukladanie fotografií, videí a hudby používa telefón kartu microSD.



Keď prvýkrát vyberiete svoj telefón zo škatule a odnímate zadný kryt a vytiahnete batériu, uvidíte, že karta microSD je už vložená v telefóne.

Vloženie pamäťovej karty

1. Odnímte zadný kryt.
Pozrite časť „Odnímte zadný kryt“.
2. Vytiahnutie batérie.
Pozrite časť „Vytiahnutie batérie“.
3. Posuňte držiak pamäťovej karty smerom nadol ku hrane priehradky na batériu a potom ho preklopením otvorte.

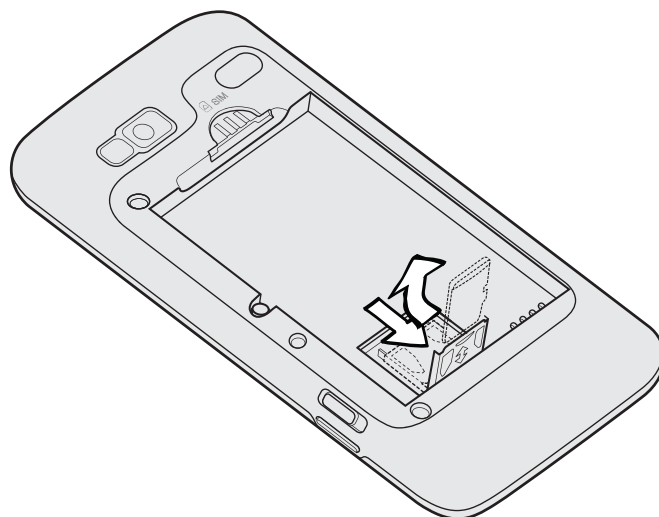

4. Vložte pamäťovú kartu do držiaka zlatými kontaktmi smerom ku konektorom v zásuvke na pamäťovú kartu.

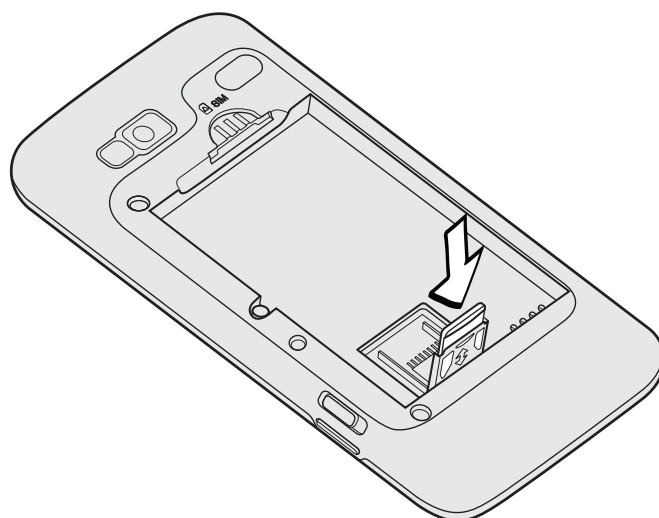

5. Preklopte nadol držiak na pamäťovú kartu a potom ho zacvaknite zasunutím.

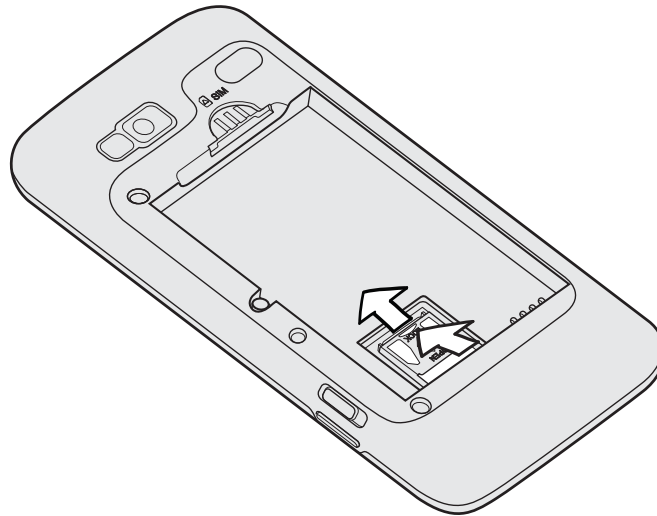

Vybratie pamäťovej karty

1. Odnímte zadný kryt.
Pozrite časť „Odnímte zadný kryt“.
2. Vytiahnutie batérie.
Pozrite časť „Vytiahnutie batérie“.
3. Posuňte držiak pamäťovej karty smerom nadol ku hrane priehradky na batériu a potom ho preklopením otvorte.
4. Vytiahnite pamäťovú kartu a potom zatvorte držiak na pamäťovú kartu.

Batéria

Telefón používa nabíjateľnú batériu. Používajte len originálne batérie a príslušenstvo, ktoré boli dodané spolu s telefónom, prípadne používajte náhradné diely, ktoré odporúčame.

Výdrž batérie do opätovného nabitia závisí od spôsobu používania telefónu. Závisí to od funkcií telefónu a príslušenstva, ktoré používate (ponechanie zapnutého Bluetooth napríklad vždy spotrebuje viac energie). Dlhé telefonické hovory a časté prehľadávanie webu viac vyčerpá energiu batérie. Berte do úvahy aj svoje umiestnenie: slabá intenzita signálu mobilnej siete a extrémne teploty tiež sťažujú fungovanie batérie.



Keď prvýkrát vyberiete svoj telefón zo škatule a odnímate zadný kryt, uvidíte, že v telefóne už je vložená batéria, ktorá je chránená tenkou fóliou. Vytiahnutím fólie batériu uvoľníte. Pred vložením batérie na miesto sa uistite, že ste odstránili fóliu.

Vybratie batérie

1. Odnímte zadný kryt.
Pozrite časť „Odnímte zadný kryt“.
2. Nadvihnite batériu z drážky navrchu priehradky na batériu.

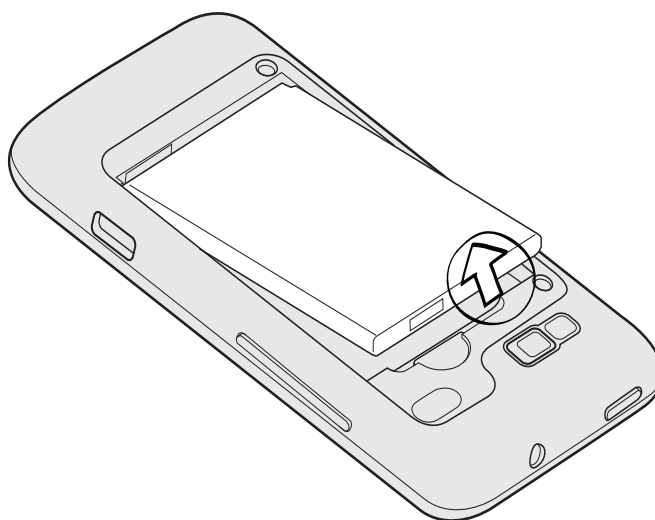

Vloženie batérie

1. Odnímte zadný kryt.

Pozrite časť „Odnímte zadný kryt“.

2. Vložte batériu (odizolovanými medenými kontaktmi dopredu) do priehradky na batériu.

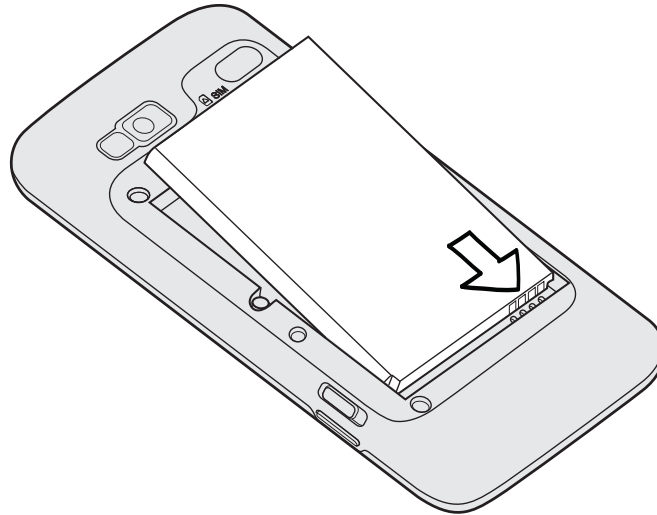

3. Nasadte naspäť zadný kryt.

Pozrite „Nasadte naspäť zadný kryt“.

Nabíjanie batérie

Pri dodaní je batéria čiastočne nabitá. Pred tým, než telefón zapnete a začnete ho používať, odporúčame, aby ste nabili batériu. Niektoré batérie podávajú najlepší výkon po niekoľkých cykloch nabitia a vybitia.

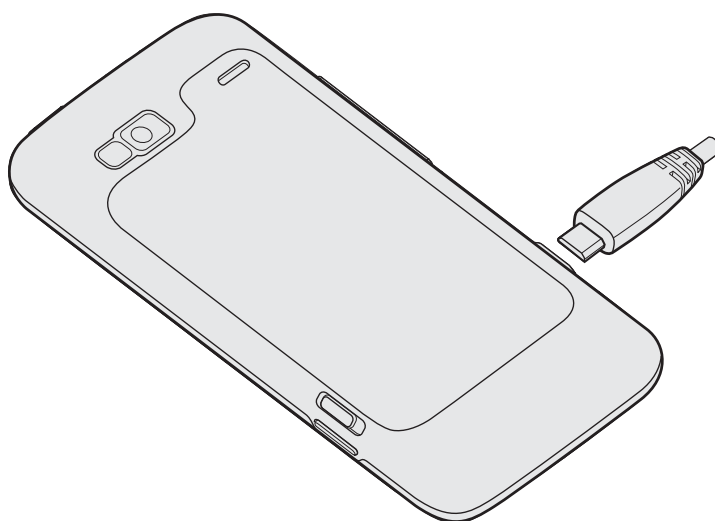

- P
 - Pri dodaní je už v telefóne vložená batéria. Medzi batériu a priehradku je vložená tenká fólia. Túto fóliu je potrebné pred nabitím batérie odstrániť. Pozrite časť „Vyťahnutie batérie“.
 - Na nabíjanie batérie možno používať len sieťový adaptér a synchronizačný kábel USB dodaný spolu so zariadením.
 - Počas nabíjania pomocou sieťového alebo automobilového adaptéra batériu z telefónu nevyberajte.

1. Zapojte napájací adaptér do konektora USB na telefóne.



2. Zapojte napájací adaptér do elektrickej zásuvky, čím začnete batériu nabíjať.

Počas nabíjania batérie upozorňovacia LED kontrolka nepretržite svieti načerveno. Keď je telefón úplne nabitý, svetlo sa zmení na zelené.

Pokiaľ sa batéria nabíja, ak je telefón zapnutý, v stavovom riadku na obrazovke Domov je zobrazená ikona nabíjania batérie (). Po úplnom nabití batérie sa ikona nabíjania batérie zmení na ikonu nabitej batérie ().



Pri prehriatí sa batéria z bezpečnostných dôvodov prestane nabíjať.

Zapnutie a vypnutie telefónu

Zapnutie telefónu

Stlačte tlačidlo ZAPNÚŤ/VYPNÚŤ. Jednoduché.



Keď zapnete telefón po prvýkrát, budete ho musieť nastaviť. Podrobnosti nájdete v kapitole Začíname.

Vypnutie telefónu

1. Ak je obrazovka vypnutá, stlačením tlačidla ZAPNÚŤ/VYPNÚŤ ju zapnete, potom odomknite obrazovku posunutím panela na zamknutej obrazovke nadol. Podrobnosti nájdete v časti „Odomknutie obrazovky“ v kapitole Začíname.
2. Stlačte a niekoľko sekúnd podržte tlačidlo ZAPNÚŤ/ZAPNÚŤ.
3. Keď sa objaví ponuka Možnosti napájania, klepnite na **Vypnúť**.

Zadanie kódu PIN

Väčšina kariet SIM je chránená osobným identifikačným kódom PIN nastaveným Vaším mobilným operátorom. Ak sa objaví výzva na zadanie kódu PIN, zadajte ho a klepnite na OK.

Viac informácií o povolení, zablokovaní alebo zmene kódu PIN nájdete v časti „Ochrana karty SIM kódom PIN“ v kapitole Zabezpečenie.



Ak zadáte trikrát nesprávne kód PIN, karta SIM sa zablokuje. Žiadny problém. Kontaktujte svojho mobilného operátora a vyžiadajte si PUK (kľúč odblokovania PIN).

Gestá prstami

Klepnutie	Ak chcete písať pomocou klávesnice na obrazovke, vybrať si na obrazovke položky, ako napríklad ikony aplikácií alebo nastavení, alebo stlačiť tlačidlá na obrazovke, jednoducho na ne klepnite prstom.
Stlačenie a podržanie	Ak chcete otvoriť dostupné možnosti pre nejakú položku (napr. kontakt alebo prepojenie na webovú stránku), jednoducho stlačte a podržte položku.
Posúvanie alebo potiahnutie	Posúvanie alebo potiahnutie znamená rýchle potiahnutie prsta zvislo alebo vodorovne cez obrazovku.
Ťahanie	Stlačte a podržte prst určitým tlakom predtým, ako začnete ťahať. Počas ťahania neuvolňujte prst, kým ste nedosiahli cieľovú pozíciu.
Rýchle potiahnutie	Rýchle potiahnutie sa podobá na posúvanie, avšak musíte potiahnuť prst v jemných a rýchlych ťahoch. Tento pohyb prstom je vždy v zvislom smere, ako keď rýchlo potiahnete cez kontakty alebo zoznam správ.
Otočenie	Pri väčšine obrazoviek môžete automaticky zmeniť orientáciu obrazovky zo zobrazenia na výšku na zobrazenie na šírku fyzickým otočením telefónu na stranu. Pri zadávaní textu môžete telefón otočiť na stranu, aby ste mali väčšiu klávesnicu.
Zoštipnutie	V niektorých aplikáciách, ako napríklad Galéria alebo webový prehľadávač, môžete „zoštipnúť“ obrazovku dvomi prstami (napríklad palcom a ukazovákou) a priblížiť alebo oddialiť zobrazenie obrázka alebo webovej stránky.

Používanie dotykového ovládača na interakciu s dotykovou obrazovkou

Okrem gest prstom môžete tiež na interakciu s dotykovou obrazovkou telefónu používať dotykový ovládač.

Dbajte na to, aby ste najprv položili prst na dotykový ovládač (aby ho úplne zakryl), a potom posúvajte prstom po dotykovom ovládači.

Navigácia na obrazovke Domov

Ak chcete prejsť na rozšírenú obrazovku Domov doprava, posuňte prstom po dotykovom ovládači doprava. Ak chcete prejsť na rozšírenú obrazovku Domov doľava, posuňte prstom po dotykovom ovládači doľava.

Výber položky na obrazovke

Pri väčšine obrazoviek môžete posúvať prstom vľavo, vpravo, nahor alebo nadol, v závislosti od smeru, ktorým chcete ísť. Napríklad, ak chcete vybrať (označiť) položku nad, posuňte prstom nahor. Stlačením dotykového ovládača položku otvoríte.



Výber karty

Pri obrazovkách, ktoré majú na spodku karty, posúvajte prstom vľavo alebo vpravo pre prechod na kartu.



Pohyb kurzorom pri zadávaní textu

Pre prechod o jeden znak vzad alebo vpred v slove posuňte prstom vľavo alebo vpravo. Posuňte prstom nahor alebo nadol pre pohyb medzi jednotlivými riadkami textu.

Výber prepojenia na webovej stránke

1. Posuňte prstom nadol pre pohyb k nasledujúcemu prepojeniu na webovej stránke.
2. Keď je prepojenie vybrané, stlačením dotykového ovládača otvoríte dané prepojenie.



Začíname

Prvé nastavenie telefónu

Keď prvýkrát zapnete svoj telefón, objaví sa výzva na nastavenie telefónu. Môžete vybrať jazyk, spôsob pripojenia na Internet a či chcete, aby bolo automaticky zistené vaše aktuálne umiestnenie. Ak máte ešte stále v starom telefóne uložené osobné kontakty a udalosti kalendára, môžete ich aj ľahko preniesť do svojho nového telefónu prostredníctvom Bluetooth.

Uistite sa, či ste prihlásení na svoje konto Google, aby ste mohli používať aplikácie, ako je napríklad Gmail™. Môžete nastaviť aj ďalšie e-mailové kontá, obľúbené spoločenské siete, ako sú napríklad Facebook® a Twitter™ a iné.

Stačí postupovať podľa pokynov na obrazovke a telefón bude pripravený na použitie bez akéhokoľvek vášho úsilia.



Niektoré funkcie, ktoré vyžadujú pripojenie na Internet, ako sú napríklad služby založené na umiestnení a automatickej synchronizácii kont online, môžu byť mobilným operátorom osobitne spoplatnené. Neobávajte sa. Môžete ich kedykoľvek neskôr zapnúť alebo vypnúť v nastaveniach telefónu. Informácie o tom, ako to spraviť, nájdete v kapitole Nastavenie.

Domovská obrazovka

Svoj telefón si viete spraviť vlastným práve na Domovskej obrazovke. Miniaplikácia počasia Vám ukáže čas a počasie v mieste Vašej aktuálnej polohy. Môžete takisto pridať svoje obľúbené aplikácie, odkazy, priečinky a miniaplikácie, aby boli stále v dosahu jedným klepnutím.



Informácie o tom, ako tak spraviť, nájdete v kapitole Prispôsobenie.

Rozšírená Domovská obrazovka

Ako pribúdajú možnosti práce s Vaším telefónom, možno zistíte, že jedna Domovská obrazovka už nie je postačujúca. Žiadny problém. Môžete nastaviť až šesť ďalších obrazoviek. Malo by to byť dosť.

Posuňte prstom vodorovne vľavo alebo vpravo a objavíte nový voľný priestor pre Vaše ikony, miniaplikácie a iné.

Stlačením tlačidla DOMOV sa vrátite na obrazovku Domov (to je vaša ústredná domovská obrazovka).

Použitie zobrazenia Skok

Ak chcete priamo prejsť na požadovanú obrazovku, stlačte počas zobrazenia obrazovky Domov tlačidlo DOMOV alebo „zoštipnutím“ prstom prejdite na zobrazenie Skok. Zobrazí sa Vám všetkých sedem Domovských obrazoviek ako miniatúry.



Jednoducho klepnite na obrazovku, ktorú potrebujete, a ste tam.

Stav a oznámenia

Ikony stavu

Skontrolovaním ikon v stavovom riadku telefónu sa o ňom môžete takisto veľa dozvedieť. Tu je zoznam významov jednotlivých ikon:







































 Intenzita signálu	 Batéria je nabitá
 GPRS pripojené	 Batéria sa nabíja
 Používa sa GPRS	 Batéria je slabá (zostáva 20%)
 EDGE pripojené	 Batéria je veľmi slabá (zostáva 10%)
 Používa sa EDGE	 Tichý režim
 3G pripojené	 Režim vibrovania
 Používa sa 3G	 Mikrofón telefónu je stlmený
 HSDPA pripojené	 Hlasitý telefón zapnutý
 HSDPA sa používa	 Pripojená káblová náhlavná súprava s mikrofónom
 Roaming	 Pripojené káblové slúchadlá
 Žiadny signál	 Bluetooth je zapnuté
 Nie je vložená žiadna karta SIM	 Pripojené k zariadeniu Bluetooth
 Pripojené k sieti Wi-Fi	 Režim Lietadlo
 Synchronizácia dát	 GPS je zapnuté
 Zdieľanie siete je zapnuté	 Budík je nastavený

Ikony oznámení

Akčný život znamená zaneprázdněný telefon. Ikony oznámení v stavovém řádku Vám umožňují být stále v obraze ohledem správ, událostí kalendáře a budíkov. Tu je zoznam významov jednotlivých ikon:



 Nová správa Gmail	 Prebiehajúci hovor
 Nový e-mail Microsoft Exchange ActiveSync alebo POP3/IMAP	 Zmeškaný hovor
 Problém s doručením e-mailu	 Volanie podržané
 Nová SMS/MMS	 Presmerovanie hovoru
 Problém s doručením SMS/MMS	 Presmerovanie správy je zapnuté
 Nová okamžitá správa Google Talk	 Telefón je USB káblom pripojený k počítaču
 Nová odkazová schránka	 Wi-Fi je zapnuté a bezdrôtové siete sú prístupné
 Nastávajúca udalosť	 Portable Wi-Fi hotspot je zapnutý
 Nové aktualizácie z vašich spoločenských sietí	 Nahrávanie dát (animované)
 Nový tweet	 Preberanie dát (animované)
 Nájdený návrh na kontakty	 Čakanie na nahrávanie
 Nová push správa	 Prevzatá aplikácia Android Market úspešne nainštalovaná
 Požiadavka na párov. Bluetooth	 Je k dispozícii aktualizácia pre aplikáciu prevzatú z Android Market
 Aktualizácia softvéru telefónu k dispozícii	 Pamäťovú kartu možno bezpečne vybrať alebo pamäťová karta je pripravená
 Výstup TV	 V telefóne nie je vložená žiadna pamäťová karta
 Prehráva sa pieseň	 Málo voľného miesta na pamäťovej karte
 Aplikácia FM Radio sa používa	 Všeobecné upozornenie
 Nahrávanie hlasu je zapnuté	 Ďalšie (nezobrazené) oznámenia
 Orientácia potrieb kompasu	

Signalizačná kontrolka LED

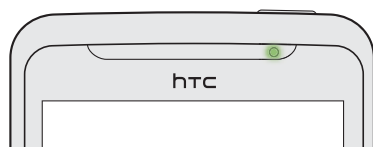

Farby signalizačnej kontrolky LED sú:

- Trvalá zelená, keď je telefón pripojený k sieťovému adaptéru alebo počítaču a batéria je plne nabitá.
- Trvalá červená, keď sa batéria nabíja.
- Blikajúca červená, keď je úroveň nabitia batérie už veľmi nízka.

Panel upozornení

Keď dostanete nové oznámenie, môžete otvoriť panel Oznámenia a pozrieť si správy, pripomienky či oznámenia udalostí. Panel upozornení tiež umožňuje prepínať medzi naposledy otvorenými aplikáciami tak rýchlo, ako je to len možné.

Otvorenie panelu Oznámenia

Stlačte a podržte stavový riadok, potom potiahnite prstom smerom dolu, čím otvoríte panel Oznámenia.



Ak máte niekoľko oznámení, môžete rolovať dolu po obrazovke, aby ste si ich zobrazili všetky.



Panel Oznámenia si môžete otvoriť aj na Domovskej obrazovke stlačením MENU a potom klepnutím na Oznámenia.

Prepínanie medzi naposledy otvorenými aplikáciami

Na paneli upozornení máte jednoduchý prístup až k ôsmim aplikáciám, ktoré boli nedávno otvorené.

1. Stlačte a podržte stavový riadok, potom potiahnite prstom smerom dolu, čím otvoríte panel Oznámenia.
2. V časti Nedávne aplikácie posúvaním prsta doľava alebo doprava zobrazíte naposledy otvorené aplikácie.

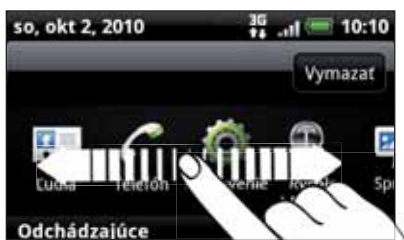

3. Klepnutím na aplikáciu ju otvoríte.



Keď stlačíte a podržíte tlačidlo DOMOV, môžete aj prejsť na obrazovku Nedávne aplikácie

Zatvorenie panelu Oznámenia.

Stlačte a podržte spodnú lištu panelu Oznámenia, potom potiahnite prst po obrazovke hore. Alebo len stlačte NASPÄŤ.

Pripojenie telefónu k počítaču

Pri každom pripojení telefónu k počítaču pomocou USB kábla sa otvorí obrazovka Pripojiť k PC, ktorá umožňuje vybrať typ USB pripojenia. Vyberte si jednu z nasledujúcich možností a potom klepnite na **Hotovo**:

Len nabíjanie	Túto možnosť vyberte, ak chcete telefón pripojený k Vášmu počítaču len nabíjať.
HTC Sync	Vyberte túto možnosť, ak chcete synchronizovať kontakty, kalendár a ďalšie informácie medzi počítačom a telefónom. Ďalšie informácie o synchronizácii nájdete v časti „Synchronizácia s počítačom“ v kapitole Kontakty a synchronizácia.
Disková jednotka	Tento režim je prístupný len vtedy, keď máte vloženú do telefónu kartu microSD. Vyberte tento režim, ak chcete kopírovať súbory medzi pamäťovou kartou Vášho telefónu a počítačom. Viac informácií nájdete v časti „Kopírovanie súborov na a z pamäťovej karty“ v tejto kapitole. Keď je telefón pripojený k počítaču a je zapnutý režim Disková jednotka, nebude možné používať aplikácie v telefóne na prístup k súborom na pamäťovej karte.
Pripojenie cez USB	Keď nemáte na svojom počítači pripojenie na Internet, môžete si vybrať tento režim pre zdieľanie mobilného dátového pripojenia Vášho telefónu s počítačom. Ďalšie informácie nájdete v časti „Použitie telefónu ako modemu (spojenie)“ v kapitole Internetové pripojenia.
Pripojenie k Internetu	Ak nemáte pre telefón dátovú tarifu a nemáte prístup k sieti Wi-Fi, môžete vybrať tento režim a zdieľať počítačové pripojenie na Internet s telefónom. Ďalšie informácie nájdete v kapitole Internetové pripojenia.

Môžete takisto zmeniť typ USB pripojenia počas prevádzky, bez potreby odpojenia a opätovného pripojenia telefónu. Posunutím otvorte panel Oznámenia, a klepnite na oznámenie s textom “Vybrať zmenu typu USB pripojenia” pre opätovné otvorenie obrazovky Pripojiť k PC.



Pre zmenu predvoleného typu pripojenia alebo pre výber medzi odhalením a skrytím obrazovky Pripojiť k PC, stlačte MENU z Domovskej obrazovky, potom klepnite na Nastavenie > Pripojiť k PC.

Kopírovanie súborov na a z pamäťovej karty

Na pamäťovú kartu telefónu môžete kopírovať hudbu, fotografie a iné súbory.



1. Pripojte svoj telefón k počítaču pomocou priloženého USB kábla.
2. Na obrazovke Pripojiť k PC Vášho telefónu klepnite na **Disková jednotka** a potom na **Hotovo**.
Na Vašom počítači sa pripojený telefón objaví ako odstrániteľný disk.
3. Prejdite na odstrániteľný disk a otvorte ho.
4. Spravte jednu z týchto možností:
 - Prekopírujte súbory z počítača do koreňového priečinku pamäťovej karty telefónu.
 - Skopírujte súbory z pamäťovej karty telefónu do priečinka v počítači.
5. Po prekopírovaní súborov odpojte odstrániteľný disk (v tomto prípade je to telefón) podľa požiadaviek operačného systému počítača na bezpečné odobratie Vášho telefónu.
6. Spravte jednu z týchto možností:
 - Odpojte telefón od počítača.
 - Ak chcete nechať telefón pripojený k počítaču, ale chcete, aby mal prístup k pamäťovej karte, otvorte panel Oznámenia, klepnite na **Disková jednotka**, vyberte niektorú možnosť okrem možnosti **Disková jednotka** a klepnite na **Hotovo**.

Prehľadávanie Vášho telefónu a webu

Vyhľadávajte všetky typy informácií na telefóne a na webe. Aplikácia Hľadať kdekoľvek vyhľadáva medzi rôznymi súbormi, informáciami a aplikáciami v telefóne. Môžete tiež vybrať vyhľadávanie na webe pomocou svojej obľúbenej webovej vyhľadávacej služby.

Stačí na obrazovke Domov stlačiť HLADAŤ. Potom zadajte niekoľko prvých písmen výrazu, ktorý chcete vyhľadať. Počas písania sa zobrazujú zodpovedajúce položky.



- 1 Táto ikona () signalizuje, že telefón vyhľadáva všetky typy informácií. Ak chcete vybrať a vyhľadávať len jeden typ položky, napríklad E-mail, klepnite na danú položku.
- 2 Napíšte, čo chcete vyhľadať.
- 3 Zodpovedajúce návrhy a výsledky vyhľadávania. Môžete:
 - Ďalšie výsledky vyhľadávania zobrazíte posunutím nadol.
 - Ak chcete zobrazit ďalšie výsledky v konkrétnej kategórii, klepnite na .
 - Klepnutím na položku výsledku vyhľadávania ju otvoríte v aplikácii.
- 4 Po zadaní slova alebo frázy do okna vyhľadávania klepnutím vyhľadajte na webe pomocou obľúbenej vyhľadávacej služby. Informácie o výbere vyhľadávacej služby, ktorú chcete používať, nájdete v časti „Nastavenie možností vyhľadávania na telefóne“.

Nastavenie možností vyhľadávania na telefóne

1. Z Domovskej obrazovky stlačte HLADAŤ.
2. Keď sa objaví okno vyhľadávania, stlačte PONUKA a potom klepnite na **Nastavenie**.
3. Klepnite na ľubovoľnú z týchto možností:

Webový vyhľadávač	Vyberte vyhľadávaciu službu na webe, ktorú chcete používať.
Vyberte oblasti, v ktorých hľadať	Vyberte typy položiek alebo aplikácií, ktoré chcete zahrnúť do vyhľadávania. Môžete aj stlačiť a podržať  a usporiadať položky podľa priority vyhľadávania.

Rýchle vyhľadávanie informácií na webe

Rýchle vyhľadávanie vám pomôže zistiť niečo priamo na mieste. Keď zadáte nové slovo alebo frázu, môžete ich pohoťovo vyhľadať na oblúbených webových stránkach alebo vyhľadávacích službách, ako sú napríklad Wikipedia, Hľadať v Google, YouTube, Prekladač Google a Slovník Google.

1. Na obrazovke domov klepnite na  > Rýchle hľadanie.
2. Ak je otvorená klávesnica na obrazovke, najprv ju stlačením tlačidla SPÄŤ zatvorte, aby ste videli spodné karty.
3. Posúvaním po kartách vyberte, kde chcete vyhľadávať informácie. Potom v okne vyhľadávania zadajte to, čo chcete hľadať.

Ak napríklad nájdete hľadané informácie na jednej z kariet, ako je napríklad Wikipedia, môžete prepnutím na ďalšie karty automaticky vyhľadať rovnakú položku na službe Hľadať v Google na webe, pozrieť si súvisiace videá na YouTube, prípadne vyhľadať preklady a významy pomocou služby Prekladač Google a Slovník Google.





Prekladanie slov do iných jazykov

1. Na obrazovke Domov klepnite na  > Rýchle hľadanie.
2. Najprv stlačením tlačidla SPÄŤ skryte klávesnicu na obrazovke, potom sa posuňte na kartu Prekladač Google.
3. V položke **Z jazyka** vyberte pôvodný jazyk, potom zadajte slovo alebo frázu, ktoré chcete preložiť.
4. V položke **Do jazyka** vyberte spomedzi jazykov, ktoré sú k dispozícii na preklad.
5. Klepnite na **Preložiť**.

Nastavenie hlasitosti

Nastavením hlasitosti vyzváňania zmeníte úroveň hlasitosti vyzváňacieho tónu telefónu, zatiaľ čo nastavením hlasitosti médií zmeníte úroveň hlasitosti zvuku upozornení a prehrávanej hudby alebo videa.

Nastavenie hlasitosti vyzváňania

- Stlačte tlačidlo ZVÝŠIŤ HLASITOSŤ alebo ZNÍŽIŤ HLASITOSŤ na ľavom paneli telefónu, čím nastavíte hlasitosť vyzváňania na požadovanú úroveň. Na obrazovke sa objaví okno Ringer volume (Hlasitosť vyzváňania) zobrazujúce úroveň hlasitosti.
- Ak je nastavená najnižšia úroveň hlasitosti vyzváňania (Tichý režim), jedným stlačením tlačidla ZNÍŽIŤ HLASITOSŤ nastavíte telefón do režimu Vibrovania. Telefón vibruje a v stavovom riadku sa objaví ikona režimu vibrovania ().
- Ak ste v Režime vibrovania, jedným stlačením ZVÝŠIŤ HLASITOSŤ sa prepnete do tichého režimu. V stavovom riadku sa zobrazuje ikona stlmenia reproduktora (.

Nastavenie hlasitosti médií

Počas prehrávania hudby alebo sledovania videa videí stlačte tlačidlá ZVÝŠIŤ HLASITOSŤ alebo ZNÍŽIŤ HLASITOSŤ na ľavom paneli telefónu, čím nastavíte hlasitosť médií. Na obrazovke sa objaví okno Hlasitosť médií zobrazujúce úroveň hlasitosti.

Nastavenie hlasitosti slúchadla pre telefonické hovory

Počas hovoru stláčajte tlačidlo ZVÝŠIŤ HLASITOSŤ alebo ZNÍŽIŤ HLASITOSŤ.

Nastavenie hlasitosti cez nastavenia

1. Na obrazovke Domov stlačte PONUKA a potom klepnite na **Nastavenie > Zvuk > Hlasitosť**.
2. Ťahaním posúvačov hlasitosti doľava alebo doprava nastavte úroveň hlasitosti pre vyzváňanie telefónu, prehrávanie médií, budíky a upozornenia.
Telefón na chvíľku prehrá ukážku tónu s hlasitosťou nastavenou pomocou posúvača.
3. Ak chcete použiť rovnakú hlasitosť pre vyzváňanie a upozornenie, vyberte možnosť **Použiť hlasitosť prichádzajúceho hovoru pre upozornenia**.
4. Po dokončení klepnite na tlačidlo OK.

Režim spánku

Režim spánku šetrí energiu batérie prepnutím Vášho telefónu do nízkeho stavu spotreby energie pri vypnutom displeji. Takisto sa ním zablokuje náhodné stlačenie tlačidiel, keď máte svoj telefón v taške alebo vo vrecku. Naďalej však prijímate správy a hovory.



Ak chcete zmeniť čas do vypnutia obrazovky, pozrite časť „Nastavenie času do vypnutia obrazovky“ v kapitole Nastavenie.

Prepnutie do Režimu spánku

Krátko stlačte tlačidlo ZAPNÚŤ/VYPNÚŤ, aby sa vypol displej a telefón prepol do Režimu spánku. Váš telefón automaticky prejde do Režimu spánku aj vtedy, keď je po určitú dobu nečinný.

Zapnutie z Režimu spánku

Váš telefón sa automaticky “zobudí”, keď máte prichádzajúci hovor. Manuálne ho zobudíte stlačením tlačidla ZAPNÚŤ/VYPNÚŤ. Budete musieť odomknúť obrazovku.

Odomknutie obrazovky

Stlačte panel na zamknutej obrazovke a potom posunutím prsta nadol odomknite obrazovku alebo prijmite prichádzajúci hovor.



Ak ste nastavili vzor na odomknutie obrazovky, kód PIN alebo heslo, pred odomknutím obrazovky sa objaví výzva na nakreslenie vzoru na obrazovke alebo zadanie kódu PIN či hesla. Podrobnosti nájdete v časti „Ochrana telefónu zámkom obrazovky“ v kapitole Zabezpečenie.

Prispôsobenie

Pretvorte telefón na naozaj váš

Vytvorte si vzhľad a zvuk telefónu na taký, ako chcete. Prispôsobte si telefón rôznymi tapetami, vzhľadom, vyzváňacím tónom a zvukmi upozornenia pre udalosti, ako sú napríklad prichádzajúca textová správa, e-mail a pripomenutia kalendára.

Začnite klepnutím na tlačidlo **Personalizovať** () v pravej časti obrazovky Domov.

Prispôsobenie telefónu pomocou scén

Keď použijete scény, Váš telefón sa stane mnohonásobným telefónom v jednom. Scény sú prispôsobené rozloženia Domovskej obrazovky, ktoré môžete rýchlo aplikovať na svoj telefón. Prepínaním medzi scénami môžete okamžite zmeniť telefón na perfektný víkendový telefón, cestovný telefón, pracovný telefón alebo jednoducho telefón hier.



Pri každom pridaní alebo úprave niečoho na obrazovke Domov telefón automaticky uloží vaše zmeny do práve vybranej scény.

Použitie predvolenej scény

Váš telefón ponúka predvolené scény, každá je vopred nakonfigurovaná s rôznou tapetou a zbierkou miniaplikácií, ktoré odrážajú rozličné momenty vo Vašom živote. Môžete si vybrať scénu, ktorá je vhodná na prácu, hru, cestovanie alebo spoločenský život.

1. Na obrazovke Domov klepnite na  > **Scény**.
2. Posúvaním prstom po obrazovke sprava doľava vyberte požadovanú scénu.



3. Klepnite na **Použiť**.



Ak chcete prevziať ďalšie scény, klepnite na **Získať ďalšie**. Ďalšie informácie o preberaní z HTC Hub nájdete v kapitole HTCSense.com.

Vytvorenie novej scény

Pri vytváraní novej scény začínate s prázdnu obrazovkou Domov.

1. Na obrazovke Domov klepnite na  > **Scéna**.
2. Stlačte PONUKA a potom klepnite na **Nová**.
3. Zadaťte nový názov scény a potom klepnite na **Hotovo**.
4. Prispôsobte si obrazovku pridaním miniaplikácií a ďalších prvkov, usporiadajte si rozloženie obrazovky Domov a zmeňte vzhľad alebo tapetu. Všetky zmeny budú automaticky uložené do tejto scény.

Premenovanie scény

1. Na obrazovke Domov klepnite na  > **Scéna**.
2. Posúvaním prstom po obrazovke sprava doľava vyberte požadovanú scénu, ktorú chcete premenovať.
3. Stlačte a podržte miniatúru scény, potom klepnite na **Premenovať**.
4. Zadaťte nový názov scény a potom klepnite na **Hotovo**.

Odstránenie scén

1. Na obrazovke Domov klepnite na  > **Scéna**.
2. Stlačte PONUKA, potom klepnite na **Odstrániť**.
3. Posúvaním prstom po obrazovke sprava doľava prehľadávajte scény, potom klepnite na jednu alebo viac scén, ktoré chcete odstrániť.
4. Klepnite na **Odstrániť**.

Zmena Vašej tapety

Prispôsobenie tapety Vašou obľúbenou fotografiou je rýchly a ľahký spôsob, ako zmeniť náladu Vášho telefónu a dať mu svieži vzhľad. Prejdite si zbierku tapiet, ktoré sa nachádzajú v telefóne, alebo si vyberte z fotografií, ktoré ste urobili pomocou fotoaparátu. Svoju obrazovku Domov môžete zmeniť aj pomocou animovanej tapety.

1. Na obrazovke Domov klepnite na  > **Tapeta**.
2. Vyberte jednu z týchto možností:

Tapety HTC	Vyberte predvolenú tapetu, potom klepnite na Ukážka > Použiť .
Pohyblivé tapety	Vyberte spomedzi predvolených pohyblivých tapiet. Klepnite na Ukážka , ak chcete animáciu zobrazit', a potom klepnite na Použiť .
Galéria	Zvoľte si fotografiu, ktorú ste urobili pomocou fotoaparátu alebo skopírovali na svoju pamäťovú kartu. Orežte fotografiu a potom klepnite na Uložiť .



Ak chcete prevziať ďalšie tapety, klepnite na **Tapeta** > **HTC Tapety** > **Získať ďalšie**. Ďalšie informácie o preberaní z HTC Hub nájdete v kapitole HTC Sense.com.

Použitie nového vzhľadu

Prispôsobte si pozadie obrazovky Domov použitím nového vzhľadu. Vzhľady sú sety poskytujúce odlišný vzhľad a výraz väčšine tlačidiel na obrazovke v telefóne, obrazovkám aplikácií, ponukám s možnosťami a ďalším položkám.

1. Na obrazovke Domov klepnite na  > Vzhľad.
2. Posúvaním prstom po obrazovke sprava doľava vyberte požadovaný vzhľad.
3. Klepnite na Použiť.



Ak chcete prevziať ďalšie vzhľady, klepnite na **Získať ďalšie**. Ďalšie informácie o preberaní z HTC Hub nájdete v kapitole HTC Sense.com.

Prispôsobenie Vašej Domovskej obrazovky miniaplikáciami

Miniaplikácie Vám umožňujú uloženie dôležitých informácií a mediálneho obsahu na Domovskú obrazovku. Niektoré miniaplikácie sú už pre Vaše pohodlie na Domovskú obrazovku pridané. Môžete si ich pridať viac z prístupných výberov miniaplikácií, alebo si môžete ďalšie miniaplikácie prebrať.

Pridanie miniaplikácie

1. Choďte na tú časť Domovskej obrazovky, kde je voľný priestor pre pridanie novej miniaplikácie.
2. Klepnite na  > Miniaplikácia.
3. Vyberte požadovanú miniaplikáciu.
4. Väčšina miniaplikácií HTC je prístupná v rôznych dizajnoch a veľkosti, aby vyhovovali Vaším potrebám. Posúvaním prstom po obrazovke sprava doľava zobrazíte rôzne štýly a potom klepnutím na **Vybrať** jeden vyberte.



Môžete si tiež pridať miniaplikácie, ktoré Vám umožnia rýchlo zapnúť alebo vypnúť určité nastavenia Vášho telefónu, ako napríklad Wi-Fi, Mobilná sieť, Bluetooth, atď. Nalistujte zoznam miniaplikácií nadol, klepnite na **Nastavenie** a potom klepnite na požadovanú miniaplikáciu.

Zmena nastavenia miniaplikácie

Základné nastavenie niektorých miniaplikácií (napr. Ľudia a E-mail) je možné upraviť na obrazovke Domov.

1. Stlačte a podržte miniaplikáciu na obrazovke Domov.

Telefón zavibruje a uvidíte farebný rámček okolo miniaplikácie. Zatiaľ nezdvíhajte prst.

2. Presuňte miniaplikáciu na tlačidlo **Upraviť** (ak to umožňuje).



Potom sa otvorí príslušná obrazovka, na ktorej môžete zmeniť niektoré nastavenia tejto miniaplikácie.

3. Prispôbte nastavenie miniaplikácie.

Pridanie ikon a ďalších odkazov na obrazovku Domov

Umiestnite si na svoju obrazovku Domov ikony aplikácií, aby ste otvárali aplikácie rýchlejšie. Na Domovskú obrazovku si môžete tiež pridať skratky k nastaveniam a špecifickým informáciám, ako sú webové stránky so záložkou, telefónne číslo osoby, zoznam hudobných skladieb, trasa nejakej cesty a mnoho ďalších položiek.



Dostupné odkazy závisia od aplikácií, ktoré máte vo svojom telefóne nainštalované.

1. Chodte na tú časť obrazovky Domov, kde je voľný priestor pre pridanie novej ikony alebo odkazu.
2. Klepnite na , potom urobte jedno z nasledovného:
 - Ak chcete pridať ikonu aplikácie, klepnite na **Aplikácia** a potom vyberte jeden odkaz zo zoznamu odkazov na aplikácie.
 - Pre pridanie skratky k nastaveniu alebo informácií klepnite na **Skratka** a potom vyberte typ informácie alebo nastavenia.



Ak chcete pridať ikonu aplikácie na obrazovku Domov, môžete tiež stlačiť tlačidlo DOMOV, klepnúť na  a potom stlačiť a podržať ikonu aplikácie. Bez toho, aby ste zodvihli prst, potiahnite ikonu na prázdne miesto na Domovskej obrazovke, a potom ju pustite.

Pridanie priečinkov na obrazovku Domov

Použite priečinky na zoskupenie príbuzných aplikácií a iných odkazov, aby bola obrazovka Domov usporiadaná a organizovaná. Môžete si pridať aj informačné priečinky, ktoré zobrazujú aktuálne informácie, ako súbory prijaté cez Bluetooth, Váš telefónny zoznam Facebook a pod.

Vytvorenie nového priečinka a pridanie položiek do neho

1. Chodte na tú časť Domovskej obrazovky, kde je voľný priestor pre pridanie nového priečinka.
2. Klepnite na  > **Priečinkov**.
3. Klepnite na **Nový priečinkov**.
4. Stlačte a podržte ikonu aplikácie alebo odkaz, ktoré chcete umiestniť do priečinka. Telefón zavibruje. Zatiaľ nezdvíhajte prst.
5. Potiahnite ikonu aplikácie alebo odkaz a pustite ju na priečinkov.

Jednoduchým klepnutím na priečinkov ho otvoríte, a máte tak prístup k aplikáciám a odkazom v danom priečinkov.



Premenovanie priečinka

1. Klepnite na priečinok a otvorte ho.
2. Stlačte a podržte záhlavie okna priečinku.
3. Zadaťte nový názov priečinka a klepnite na OK.

Reorganizovanie alebo odstránenie miniaplikácií a ikon z obrazovky Domov

Reorganizujte si miniaplikácie a ikony na Domovskej obrazovke, aby ste získali viac priestoru pre pridávanie ďalších položiek na Domovskú obrazovku. Miniaplikácie a ikony, ktoré nepoužívate často, môžete aj odstrániť.

Presunutie miniaplikácie alebo ikony

1. Stlačte a podržte miniaplikáciu alebo ikonu, ktorú chcete presunúť.
Telefón zavibruje a uvidíte farebný rámček okolo miniaplikácie alebo ikony. Zatiaľ nezdvíhajte prst.
2. Potiahnite miniaplikáciu alebo ikonu na nové miesto na obrazovke.



Zastavte sa na ľavom alebo pravom okraji obrazovky, aby ste mohli miniaplikáciu alebo ikonu potiahnuť na ďalší panel obrazovky Domov.

3. Keď sa miniaplikácia alebo ikona nachádza tam, kde ju chcete mať, uvoľnite prst.

Odstránenie miniaplikácie alebo ikony

1. Stlačte a podržte miniaplikáciu alebo ikonu, ktorú chcete odstrániť.
Telefón zavibruje a uvidíte farebný rámček okolo miniaplikácie alebo ikony. Zatiaľ nezdvíhajte prst.
2. Potiahnite miniaplikáciu alebo ikonu na tlačidlo **Odstrániť**.
3. Keď sa miniaplikácia alebo ikona tiež zmenia na červené, zodvihnite prst.

Nové usporiadanie obrazovky Domov

Nanovo si usporiadajte panely obrazovky Domov ľubovoľným spôsobom tak, ako ich chcete na obrazovke Domov používať. Premiestnite napríklad panely s často používanými miniaplikáciami, odkazmi a priečinkami bližšie k hlavnej obrazovke Domov.

1. Ťuknutím na obrazovku Domov sa ukáže zobrazenie Leap.
2. Stlačte a podržte na obrazovke Domov miniatúru, ktorú chcete premiestniť. Telefón zavibruje. Zatiaľ nezdvíhajte prst.
3. Presuňte miniatúru na nové miesto a potom zodvihnite prst.





Centrálna miniatúra v zobrazení Leap je vždy hlavná obrazovka Domov.

Zmena vyzváňacích tónov a budíkov

Vyberte, vytvorte alebo prevezmite sety zvukov (rôzne kolekcie vyzváňacích tónov, zvukov upozornenia a budíkov), takže budete môcť okamžite meniť z jemných vyzváňacích tónov a zvukov upozornenia, kým ste v kancelárii, na niečo zábavné, keď ste so svojimi priateľmi.

Výber predvoľby setu zvukov

1. Na obrazovke Domov klepnite na  > **Nastaviť zvuk**.
2. Na obrazovke Sety zvukov klepnite na názov setu zvukov.
3. Môžete klepnúť na  a vypočít si ukážky tónov priradeného vyzváňacieho tónu, zvukov upozornenia a budíka pre daný set zvukov.
4. Klepnite na **Použiť**.



Ak chcete prevziať ďalšie sety zvukov, klepnite na **Získať ďalšie**. Ďalšie informácie o preberaní z HTC Hub nájdete v kapitole HTC Sense.com.

Vytvorenie setu zvukov

1. Na obrazovke Domov klepnite na  > **Nastaviť zvuk**.
2. Na obrazovke Sety zvukov klepnite na **Nový set zvukov**.
3. Zadaťte názov nového setu zvukov a potom klepnite na **Hotovo**.

Nový vytvorený set zvukov bude pridaný do zoznamu setov zvukov v telefóne. Informácie o priradení rôznych tónov do setu zvukov nájdete v časti „Prispôsobenie setu zvukov“.

Prispôsobenie setu zvukov

Set zvukov môžete prispôsobiť použitím osobne zvoleného vyzváňacieho tónu, zvukov upozornenia a budíkov, ktoré môžu byť vybrané z predvoleného výberu telefónu alebo pamäťovej karty (okrem zvukov upozornenia).

Informácie o kopírovaní súborov na pamäťovú kartu vid' kapitola Začínáme.



Pred zmenou vyzváňacieho tónu, zvukov upozornenia a budíka sa uistite, či ste vybrali správny zvuk, pretože telefón automaticky ukladá vaše zmeny do práve vybraného setu zvukov.

Zmena vyzváňacieho tónu

1. Na obrazovke Domov klepnite na  > **Vyzváňací tón**.
2. Rolujte cez vyzváňacie tóny, ktoré sú k dispozícii, a klepnite na vyzváňací tón, ktorý chcete použiť.
Pri výbere vyzváňacieho tónu sa tón krátko prehrá.
3. Ak je zvukový súbor na pamäťovej karte, klepnite na **Nový vyzváňací tón**, vyberte požadovanú položku, ktorú chcete importovať do zoznamu Vyzváňacie tóny, potom klepnite na **OK**.
4. Klepnite na **Použiť**.

Zmena zvukov upozornenia

1. Na obrazovke Domov klepnite na  > Zvuk upozornenia.
2. Vyberte typ upozornenia, ktoré chcete zmeniť.
3. Listujte tónmi, ktoré sú k dispozícii, a klepnite na položku, ktorú chcete použiť.
Ukážka tónu sa po vybraní na chvíľu prehrá.
4. Klepnite na **Použiť**.



Hoci nie je možné importovať zvuky upozornenia z pamäťovej karty, môžete klepnutím na **Získať ďalšie** prevziať ďalšie zvukové súbory z HTC Hub.

Zmena zvuku budíka

1. Na obrazovke Domov klepnite na  > Budík.
2. Listujte tónmi, ktoré sú k dispozícii, a klepnite na položku, ktorú chcete použiť.
Ukážka tónu sa po vybraní na chvíľu prehrá.
3. Ak je zvukový súbor na pamäťovej karte, klepnite na **Nový budík**, vyberte položku, ktorú chcete importovať do zoznamu Budíky, potom klepnite na **OK**.
4. Klepnite na **Použiť**.

Odstránenie setov zvukov

1. Na obrazovke Domov klepnite na  > Nastaviť zvuk.
2. Stlačte tlačidlo MENU a klepnite na **Odstrániť**.
3. Klepnite na jeden alebo viac setov zvukov, ktoré chcete odstrániť.
4. Klepnite na **Odstrániť**.

Nové usporiadanie alebo skrytie kariet aplikácií

Môžete nanovo usporiadať karty naspodku niektorých aplikácií z telefónu, ak chcete uprednostniť informácie, ktoré často používate, prípadne odstrániť karty, ktoré naozaj nepotrebuje.

1. Otvorte aplikáciu, ktorá má zvyčajne karty naspodku svojej obrazovky (napríklad obrazovka s podrobnosťami o kontakte v aplikácii Ľudia).



2. Stlačte a podržte kartu. Keď sa obrazovka zmení a zobrazí sa prázdna oblasť, zodvihnite prst.
3. Spravte jednu z týchto možností:

Komu	Spravte toto
Premiestniť kartu	Stlačte a podržte kartu, ktorú chcete premiestniť, a potom ju potiahnite na jej nové miesto.
Odstrániť kartu	Stlačte a podržte kartu, ktorú chcete skryť, potom ju potiahnite nahor. Keď uvidíte farebný rámček, zodvihnite prst. Ak je karta zvýraznená sivou farbou, nedá sa skryť.

4. Po dokončení stlačte SPÄŤ.

Vrátenie kariet, ktoré ste odstránili

1. Otvorte aplikáciu, v ktorej ste predtým odstránili nejaké karty.
2. Stlačte a podržte kartu. Keď sa obrazovka zmení a zobrazí sa prázdna oblasť a ukážu sa nejaké skryté karty, zodvihnite prst.
3. Stlačte a podržte kartu, ktorú chcete zobrazíť, potom ju potiahnite nadol na miesto, kde ju chcete znova mať.



4. Po dokončení stlačte SPÄŤ.

Telefonické hovory

Uskutočnenie hovorov



Väčšina kariet SIM je chránená osobným identifikačným kódom PIN nastaveným Vaším mobilným operátorom. Ak budete požiadaný o PIN, zadajte ho a klepnite na **OK**.

Ak zadáte trikrát nesprávne kód PIN, karta SIM sa zablokuje. K odomknutiu karty SIM si pozrite časť "Obnova karty SIM, ktorá je uzamknutá" v kapitole Bezpečnosť.



Uskutočnenie hovoru na obrazovke Phone dialer (Volič telefónu)

Volené číslo môžete zadať priamo, alebo môžete použiť funkciu Smart dial na hľadanie a volanie uloženému kontaktu alebo čísla z histórie hovorov.

1. Na Domovskej obrazovke klepnite na **Telefón**.
2. Začnite na klávesnici telefónu zadávať prvých niekoľko číslic telefónneho čísla alebo znakov z mena kontaktu.

Na obrazovka Voľba čísla sa potom zobrazí zoznam zodpovedajúcich čísiel a mien.

Ak zadáte zlé číslo alebo písmeno, klepnutím na  ho vymažete. Ak chcete vymazať celé zadanie, stlačte a podržte .

3. Klepnutím na  zatvoríte klávesnicu telefónu a uvidíte ďalšie zhodujúce sa čísla alebo kontakty. Ak chcete prehľadávať filtrovaný zoznam, môžete tak robiť pomalými pohybmi prstom nahor alebo nadol.
4. Pre vykonanie hovoru urobte jeden z nasledujúcich krokov:
 - Klepnite na telefónne číslo alebo kontakt v zozname.
 - Po zadaní celého čísla klepnite na **Voláť**.
 - Ak chcete zavolať na iné číslo priradené kontaktu, môžete klepnúť na  napravo od mena kontaktu. Na obrazovke podrobností kontaktu klepnite na číslo, na ktoré chcete zavolať.

Počas voľby alebo prebiehajúceho hovoru sa v stavovom riadku zobrazuje ikona Prebieha hovor () a jej farba sa zmení na pulzujúcu zelenú.

Čo je Smart dial?

Funkcia Smart Dial voliča telefónu Vám poskytuje rýchle a jednoduché uskutočnenie hovoru. Stačí zadať telefónne číslo alebo niekoľko prvých písmen mena osoby, ktorej chcete zavolať. Funkcia Inteligentná voľba automaticky prehľadá a prefiltruje zoznam kontaktov (uložený v telefóne, na karte SIM a na kontakoch online, ako sú napríklad konto Google a Exchange ActiveSync) a telefónne čísla z histórie hovorov.

Používanie Rýchlej voľby

Použitím Rýchlej voľby môžete volať telefónne číslo jediným klepnutím. Napríklad, ak priradíte telefónne číslo kontaktu klávesu 2, stlačením a podržaním tohto klávesu na klávesnici Volič telefónu zavoláte na dané číslo.

Priradenie klávesu rýchlej voľby

1. Na Domovskej obrazovke klepnite na **Telefón**.
2. Stlačte MENU a potom klepnite na **Rýchla voľba > Pridať nové**.
3. Zadajte meno kontaktu, ktorého chcete pridať. Keď sa meno objaví v zozname, klepnite na to meno.
4. Na obrazovke Rýchla voľba vyberte telefónne číslo kontaktu, ktoré chcete použiť, a kláves rýchlej voľby pre priradenie.
5. Klepnite na **Uložiť**.

Volanie čísla rýchlej voľby

1. Na Domovskej obrazovke klepnite na **Telefón**.
2. Na klávesnici telefónu:
 - Číslo 1 je zvyčajne priradené Vašej odkazovej schránke. Stlačením a podržaním tohto tlačidla zavoláte odkazovú schránku a získate odkazy v odkazovej schránke.
 - Stlačte a podržte kláves priradený kontaktu, ktorému chcete volať.

Volanie telefónneho čísla v textovej správe

1. Na obrazovke Domov klepnite na  > **Správy**.
2. Klepnite na číslo alebo meno osoby, ktorá vám poslala textovú správu.
3. Klepnite v správe na telefónne číslo.

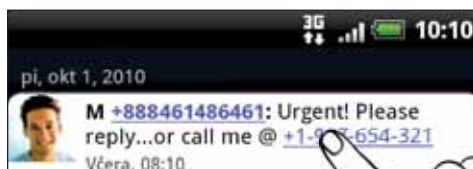

4. Upravte telefónne číslo, ak je to potrebné, a potom klepnite na **Voláť**.



K zavolaniu odosielateľovi správy stlačte a podržte odosielateľa alebo prijatú správu a klepnite na **Voláť** v ponuke možností.

Viac o textových správach nájdete v kapitole Správy.

Volanie telefónneho čísla v e-maili

1. Na obrazovke Domov klepnite na  > E-mail.
2. V priečinku doručených správ e-mailového konta klepnite na e-mail, ktorý obsahuje telefónne číslo, na ktoré chcete zavolať.
3. V tele e-mailovej správy klepnite na telefónne číslo. Potom sa objaví kontextová ponuka a zvýrazní sa telefónne číslo.

Telefón bude považovať číslo za telefónne číslo, ak má dané číslo minimálne 5 číslic a má aspoň jeden z nasledujúcich prvkov:

- Čísla začínajúce znakom plus (+). Napríklad +1-987-654-321 alebo +1987654321.
 - Čísla začínajúce kódom oblasti alebo krajiny sú uvedené v zátvorkách. Napríklad (02)987654321 alebo (02)987-654-321.
 - Čísla oddelené pomlčkami. Napríklad (02)-987-654-321 alebo 0987-654-321.
4. Klepnite na **Volat'**.
 5. Keď sa otvorí obrazovka voľby čísla už so zadaným telefónnym číslom, klepnite na **Volat'**.

Viac o používaní e-mailu na Vašom telefóne nájdete v kapitole E-mail.

Uskutočnenie tiesňového hovoru

Tiesňové hovory môžete zo svojho telefónu uskutočňovať aj vtedy, keď nemáte vloženú kartu SIM alebo je karta SIM zablokovaná.

1. Na Domovskej obrazovke klepnite na **Telefón**.
2. Navoľte medzinárodné tiesňové telefónne číslo pre svoju oblasť (napríklad 000), a potom klepnite na **Volat'**.



Karta SIM môže obsahovať aj ďalšie čísla tiesňového volania. Podrobnosti získate od svojho mobilného operátora.

Ak je aktivované heslo zámku obrazovky, vzor zámku alebo zámok karty SIM, ale zabudli ste ich, môžete napriek tomu uskutočňovať tiesňové hovory klepnutím na **Tiesňové volanie** na obrazovke.

Prijímanie hovorov

Keď máte prichádzajúci hovor od kontaktu, zobrazí sa obrazovka Prichádzajúci hovor a zobrazí identifikačnú ikonu volajúceho, jeho meno a telefónne číslo.

Keď máte prichádzajúci hovor od osoby, ktorá nefiguruje v zozname Ľudia, na obrazovke Prichádzajúci hovor sa zobrazí len predvolená identifikačná ikona volajúceho a jeho telefónne číslo.



Pre prijímané hovory môžete použiť funkcie stíšeného vyzváňania telefónu a režimu Vo vrecku. Informácie o nich nájdete v časti „Zapnutie alebo vypnutie automatického nastavenia hlasitosti zvonenia“ v kapitole Nastavenie.

Prijatie alebo odmietnutie prichádzajúceho hovoru



Ak	Prijat hovor	Odmietnuť hovor
Displej je zapnutý	Klepnite na Odpovedať .	Klepnite na Odmietnuť .
Displej je vypnutý	Keď sa objaví Uzamknúť obrazovku, potiahnite lištu zobrazujúcu meno volajúceho alebo číslo nadol.	Potiahnite lištu nahor. Alebo stlačte MENU a následne klepnite na Odmietnuť .

K odmietnutiu prichádzajúceho hovoru môžete spraviť aj jedno z nasledovných:

- Stlačte dvakrát tlačidlo ZAPNÚŤ.
- Pre odmietnutie hovoru a poslanie textovej správy stlačte MENU a následne klepnite na **Odoslať správu**.

Zmena textovej správy, ktorá sa má odosielať pri odmietnutých hovoroch

1. Na obrazovke Volič telefónu stlačte MENU.
2. Klepnite na **Nastavenie > Upraviť predvolenú správu**.
3. Zadaťte novú správu a potom klepnite na **OK**.

Stlmenie vyzváňania bez odmietnutia hovoru

Spravte jednu z týchto možností:

- Stlačte tlačidlo ZNÍŽIŤ HLASITOSŤ alebo ZVÝŠIŤ HLASITOSŤ.
- Stlačte tlačidlo ZAPNÚŤ/VYPNÚŤ.
- Umiestnite telefón prednou stranou dolu na rovný povrch.



Ak je už telefón prednou stranou dolu, bude znova zvonieť, ak budú ďalšie prichádzajúce hovory.

Identifikácia volajúceho HTC

Zakaždým, keď uskutočnite hovor alebo vám priateľ zavolá, uvidíte poslednú aktualizáciu stavu priateľa v spoločenských sieťach, ako sú napríklad Facebook alebo Twitter priamo na obrazovke Voľba čísla.

Takto nezabudnete ani na narodeniny ľudí. Uvidíte pripomienku narodenín, ak bude mať Váš priateľ/kontakt narodeniny v najbližších siedmich dňoch.



Používanie funkcií počas hovoru

Počas prebiehajúceho hovoru môžete pomocou tlačidiel na obrazovke stlmiť alebo zrušiť stlmenie mikrofónu, alebo zapnúť alebo vypnúť reproduktor. Môžete takisto stlačiť MENU a vybrať si, či chcete pridať hovor, podržať ho, stlmiť mikrofón a iné.

Podržanie hovoru

Stlačte tlačidlo MENU a potom klepnutím na **Podržať** podržíte hovor. Keď podržíte hovor, v stavovom riadku sa zobrazuje ikona Podržaný hovor (🔒) a jej farba sa zmení na pulzujúcu červenú. Stlačením tlačidla MENU a klepnutím na **Uvoľniť** pokračujete v hovore.

Prepínanie medzi hovormi

Ak už s niekým hovoríte a prijmete ďalší hovor, môžete prepínať medzi týmito dvomi hovormi.

1. Keď máte iný prichádzajúci hovor, klepnutím na **Odpovedať** prijmete druhý hovor a podržíte prvý hovor.
2. K prepínaniu medzi hovormi klepnite na obrazovke na osobu, s ktorou chcete hovoriť.







3. Ak chcete ukončiť aktuálny hovor a vrátiť sa k druhému hovoru, klepnite na **Ukončiť hovor**.

Uskutočnenie konferenčného hovoru

Konferenčný hovor s priateľmi, rodinou či kolegami je jednoduchý. Uskutočnite prvý hovor (alebo prijmite hovor), a jednoducho volením ďalších hovorov ich pridávajte ku konferencii.





Uistite sa, že máte na karte SIM povolenú službu konferenčného hovoru. Podrobnosti získate od svojho mobilného operátora.

1. Zavolajte prvému účastníkovi konferencie.
2. Po pripojení stlačte tlačidlo MENU a klepnite na **Pridať hovor** a následne navolte číslo druhého účastníka. Pri prvom účastníkovi podržíte hovor, kým voláte druhému účastníkovi.
3. Po nadviazaní spojenia s druhým účastníkom klepnite na  (Spojiť).
4. K pridaniu ďalšieho účastníka ku konferenčnému hovoru klepnite na  na obrazovke konferenčného hovoru a zavolajte na číslo kontaktu, ktorý chcete pozvať na konferenčný hovor.
5. Po nadviazaní spojenia klepnutím na  pridáte účastníka do konferenčného hovoru.
Ak chcete hovoriť s niektorým účastníkom konferenčného hovoru súkromne, klepnite na  a potom vyberte možnosť **Súkromný hovor** v ponuke možností.
6. Po skončení klepnite na **Ukončiť hovor**.

Zapnutie alebo vypnutie reproduktora počas hovoru

Ak chcete hlasitý odposluch vypnúť, použite jeden z týchto spôsobov:

- Počas hovoru preklopte telefón (uistite sa, či je vybraná možnosť **Prevrátenie pre hlasitý odposluch** v časti **DOMOV > PONUKA > Nastavenie > Zvuk**).
- Na obrazovke hovoru klepnite na .

Keď je hlasitý odposluch zapnutý, v záhlaví sa objaví ikona reproduktora ().

Ak chcete vypnúť hlasitý odposluch, stačí znova prevrátiť telefón lícom nahor. Prípadne znova klepnite na .



Aby ste predišli možnému poškodeniu sluchu, nedržte telefón pri zapnutom reproduktore pri uchu.

Stlmenie mikrofónu počas hovoru

Na obrazovke hovoru klepnutím na  prepínajte medzi zapnutím a vypnutím mikrofónu. Keď je mikrofón vypnutý, v stavovom riadku sa objaví ikona stlmenia ().

Ukončenie hovoru

Ukončiť hovor môžete jedným z týchto spôsobov:

- Na obrazovke hovoru klepnite na **Ukončiť hovor**.



Ak je displej telefónu vypnutý, stlačením tlačidla ZAPNÚŤ/VYPNÚŤ zapnete obrazovku a môžete klepnúť na **Ukončiť hovor**.

- Posunutím otvorte panel upozornení, potom klepnite na .
- Ak používate káblovú súpravu dodávanú v balení, hovor ukončíte stlačením tlačidla.

Ak telefónne číslo osoby, ktorá Vám volala, nie je v zozname kontaktov, po ukončení hovoru môžete číslo uložiť do zoznamu kontaktov.

Používanie histórie hovorov



Používajte Históriu hovorov na kontrolu zmeškaných hovorov, volených čísel a prijatých hovorov.

Kontrola zmeškaného hovoru

Keď zmeškáte hovor, v stavovom riadku sa objaví ikona zmeškaného hovoru .

1. Otvorte panel Upozornenia a pozrite si, kto Vám volal.
2. Pre opätovanie hovoru klepnite na oznámenie zmeškaného hovoru. Následne klepnite na meno alebo číslo volajúceho na obrazovke História hovorov.

Kontrola hovorov v histórii hovorov

1. Z Domovskej obrazovky klepnite na  > História hovorov. Môžete klepnúť aj na  na obrazovke Voľba čísla.
2. Na obrazovke História hovorov môžete spraviť nasledovné:
 - Klepnutím na meno alebo číslo zo zoznamu zavoláte dotyčnej osobe.
 - Stlačením a podržaním mena alebo čísla v zozname zobrazíte ponuku možností, v ktorej môžete vybrať, či chcete skontrolovať podrobnosti histórie hovorov, zobraziť informácie o kontakte (ak je číslo uložené v zozname kontaktov), upraviť číslo pred jeho opätovnou voľbou, poslať textovú správu, odstrániť z histórie hovorov alebo zablokovať volajúceho.
 - Klepnutím na  si pozriete len históriu hovorov s konkrétnym kontaktom.
 - Stlačte PONUKA, potom klepnutím na **Zobraziť** zobrazíte iba určitý typ hovorov, napríklad Zmeškané hovory alebo Odchádzajúce hovory.



Históriu hovorov môžete otvoriť aj z aplikácie Ľudia. Podrobnosti nájdete v kapitole Ľudia.

Pridanie nového telefónneho čísla medzi Vaše kontakty z histórie hovorov

1. Na obrazovke História hovorov stlačte a podržte telefónne číslo, ktoré chcete uložiť medzi kontakty, a následne klepnite na **Uložiť do Ľudia**.
2. Vyberte, či chcete vytvoriť nový kontakt alebo uložiť číslo do existujúceho kontaktu v telefóne.
3. Spravte jednu z týchto možností:
 - Keď vytvárate nový kontakt, zadajte meno kontaktu, typ kontaktu a ďalšie údaje do prázdnych záznamov o kontakte, ktoré sa objavia. Telefónne číslo sa automaticky pridá do poľa **Mobil** v sekcii Telefón. K uloženiu čísla ako iný typ, napríklad domáce telefónne číslo, klepnite na tlačidlo **Mobil**.
 - Keď ukladáte číslo do existujúceho kontaktu, klepnite na kontakt uložený v telefóne a potom vyberte typ čísla.
4. Klepnite na **Uložiť**.



Ak chcete zistiť, ako pridať nové kontakty alebo upraviť informácie kontaktu, pozrite si kapitolu Ľudia.

Vymazanie zoznamu histórie hovorov

Na obrazovke História hovorov môžete spraviť nasledovné:

- K vymazaniu jedného mena alebo čísla zo zoznamu stlačte a podržte meno alebo číslo, a potom klepnite na **Odstrániť z histórie hovorov**.
- K vymazaniu celého zoznamu stlačte tlačidlo MENU a klepnite na **Odstrániť všetko**.

Blokovanie volajúcich

Keď zablokujete telefónne číslo alebo kontakt a zabránite im tak, aby vám volali, všetky blokované hovory idú priamo do odkazovej schránky.

Blokovanie volaní jednému alebo viacerým kontaktom

1. Na obrazovke Domov klepnite na  > **Blokovaní volajúci**.
2. Na karte **Všetci** klepnite na **Pridať volajúceho**.
3. Vyberte kontakty, ktoré chcete blokovať, potom klepnite na **Uložiť**.



Môžete aj stlačiť a podržať meno alebo telefónne číslo v aplikácii Ľudia alebo v časti História hovorov, potom klepnite na **Blokovať volajúceho**.

Kontrola histórie blokových hovorov

1. Na obrazovke Domov klepnite na  > **Blokovaní volajúci**.
2. Posuňte sa na kartu **História blokových hovorov**.
3. Stlačením a podržaním mena alebo čísla v zozname zobrazíte ponuku možností, v ktorej môžete vybrať, či chcete skontrolovať podrobnosti histórie hovorov, zobraziť informácie o kontakte (ak je číslo uložené v zozname kontaktov), upraviť číslo pred jeho opätovnou voľbou, poslať textovú správu alebo odstrániť z histórie hovorov.

Odblokovanie volajúcich

1. Na obrazovke Domov klepnite na  > **Blokovaní volajúci**.
2. Na karte **Všetci** stlačte **PONUKA**, potom klepnite na **Odstrániť volajúcich**.
3. Vyberte jeden alebo viac kontaktov, potom klepnite na **Odstrániť**.
4. Keď sa objaví výzva, klepnite na **OK**.

Služby volaní

Váš telefón sa môže priamo prepojiť na sieť mobilného telefónu a umožniť Vám prístup a zmenu nastavení rôznych telefónnych služieb pre Váš telefón. Služby volaní môžu obsahovať presmerovanie hovorov, ďalší hovor na linke, odkazovú schránku a ďalšie. Informácie o dostupnosti telefónnych služieb používaných telefónom poskytne Váš mobilný operátor.

Pre otvorenie služby volaní stlačte MENU z Domovskej obrazovky a následne klepnite na **Nastavenie > Voláť**.

Povolené čísla	Obmedzuje odchádzajúce hovory na určený počet čísel. K povoleniu tejto funkcie musíte poznať PIN2 kód Vašej karty SIM.
Služba odkazovej schránky	Zobrazuje, že sa práve používa aktuálna služba odkazová schránka.
Nastavenia odkazovej schránky	Zadajte ďalšie číslo odkazovej schránky popri čísle odkazovej schránky na svojej karte SIM.
Vymazanie oznámenia odkazovej schránky	Ak máte oznámenie o novom odkaze v odkazovej schránke, použitím tejto možnosti ho môžete vymazať.
Nastavenia telefónu	Upravujte správu odmietnutia hovoru, vyberte si, či sa má otvoriť editor správ pri odmietnutí hovoru správou, a vyberte si, či má byť povolené automatické ukladanie neznámeho čísla kontaktu po ukončení hovoru s daným číslom.
Správy operátora	Povoľte alebo zablokujte prijímania reklamných správ od Vášho poskytovateľa služieb.
Nastavenia správ operátora	Nakonfigurujte kanály a jazyk správ operátora.
Presmerovanie hovoru	Vyberte si, ako chcete spravovať obsadené, neprijaté a nezastihnuteľné hovory. Môžete takisto nastaviť možnosť presmerovania pre všetky prichádzajúce hovory.
Nastavenie blokovania hovorov	Vyberte si, či chcete blokovať určité kategórie prichádzajúcich a odchádzajúcich hovorov.
Ďalšie nastavenia hovoru	Povoľte alebo zablokujte služby operátora ako ID volajúceho a čakajúci hovor.

Zapnutie alebo vypnutie režimu Lietadlo

V mnohých krajinách zákon vyžaduje vypnutie telefónu na palube lietadla. Ďalším spôsobom vypnutia funkcie telefónu je jeho prepnutie do **Režim v lietadle**. Keď povolíte režim Lietadlo, všetky bezdrôtové vysielacie telefónu sú vypnuté, vrátane funkcie telefónu, dátových služieb, Bluetooth a Wi-Fi.

Ak chcete vypnúť Režim v lietadle, môžete:

- Stlačiť a podržať tlačidlo ZAPNÚŤ a potom klepnúť na **Režim v lietadle**.
- Na obrazovke Domov PONUKA. Klepnite na **Nastavenie > Bezdrôtová komunikácia a siete** a potom začiarknite alebo zrušte začiarknutie políčka **Režim v lietadle**.

Ak je povolený, ikona režimu Lietadlo () sa zobrazí v stavovom riadku.



Keď vypnete režim Lietadlo, funkcia volania sa znova zapne a obnovia sa predchádzajúce stavy funkcií Bluetooth a Wi-Fi.

Ľudia

O aplikácii Ľudia

S aplikáciou Ľudia môžete synchronizovať svoj telefón s kontaktmi zo svojho konta Google, počítača a Facebooku. Môžete tiež synchronizovať pracovné kontakty so servera Exchange ActiveSync na svojom pracovisku. Ak chcete zistiť, ako na to, pozrite časť „Spôsoby, ako dostať kontakty do svojho telefónu“.

Pri jednom kontakte prepojte informácie tejto osoby zo všetkých týchto rôznych zdrojov do jedného, aby ste nemali zdvojené záznamy v zozname svojich kontaktov. Ako na to, zistíte v časti „Zlúčenie kontaktných informácií“.

A to nie je všetko. Môžete spravovať svoju komunikáciu s kontaktmi cez telefón, správy a e-maily bez toho, aby ste museli prejsť z jednej aplikácie do druhej. Keď ste prepojili kontakty s ich kontami na sociálnych sieťach, ako sú Facebook, Twitter a Flickr, budete na jednom mieste vidieť ich aktualizácie a udalosti z týchto kont.

Obrazovka Ľudia

Obrazovka Ľudia má tieto karty:

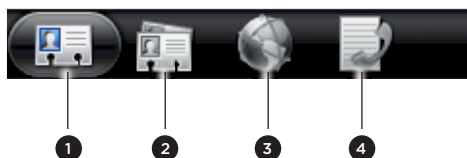

1 karta Všetko	Ponúka Vám prístup ku všetkým kontaktom na Vašom telefóne, vrátane kontaktov Google, Exchange ActiveSync, Telefón a kontaktov uložených na karte SIM a kontaktov Facebook. Touto kartou môžete otvoriť a aktualizovať aj položku Moja karta kontaktov. Vid' "Nastavenie karty Moja karta kontaktov" v tejto kapitole.
2 karta Skupiny	Môžete priradiť kontakty k skupinám, čím budete vedieť poslať správu SMS, MMS alebo e-mailovú správu celej skupine. Ďalšie informácie nájdete v tejto kapitole v časti „Skupiny kontaktov“.
3 karta Online adresáre	Zobrazenie zoznamu priateľov na kontakoch spoločenských sietí. Skopírovaním do telefónu môžete vyhľadávať kontakty z konta Exchange ActiveSync.
4 karta História hovorov	Zobrazí všetky Vaše volané čísla, prijaté a zmeškané hovory. Pozrite si časť "Používanie histórie hovorov" v kapitole Telefonické hovory.

Nastavenie karty Moja karta kontaktu

Moja karta kontaktov poskytuje pohodlný spôsob ukladania osobných kontaktných informácií a ich jednoduché odosielanie prostredníctvom správy SMS, MMS, e-mailu alebo Bluetooth.

1. Na obrazovke Domov klepnite na  > Ľudia.
2. Na obrazovke Ľudia na karte Všetci klepnite na Ja.



Ak ste prihlásení do svojho konta Facebook cez Facebook for HTC Sense, budete namiesto Ja vidieť svoje meno, ktoré používate na Facebooku. Klepnite na svoje meno. Potom stlačte tlačidlo MENU a klepnite na Upraviť.

3. Zadaťte svoje meno a podrobnosti kontaktu.
4. Klepnite na Uložiť.

Spôsoby, ako dostať kontakty do Vášho telefónu

Gmail	Kontakty Google sa importujú do Vášho telefónu po tom, ako sa prihlásite do svojho konta Google. Môžete vytvoriť viac kontaktov aj priamo z Vášho telefónu. Informácie k tomu nájdete v časti „Pridanie nového kontaktu“ v tejto kapitole.
Facebook	Podrobnosti si pozrite v časti “Pridanie konta sociálnej siete” v kapitole Kontá a synchronizácia.
Kontakty Telefón	Vid' časť „Prenos kontaktov zo starého telefónu“ a „Pridanie nového kontaktu“ v tejto kapitole.
Karta SIM	Vid' časť “Importovanie kontaktov z karty SIM” v tejto kapitole.
Server Exchange ActiveSync	Vid' časť „Pridanie konta Microsoft Exchange ActiveSync“ v kapitole E-mail.
Kontakty na Vašom počítači	Vid' časť „Synchronizácia s počítačom“ v kapitole Kontá a synchronizácia.

Prenos kontaktov zo starého telefónu

Jednoducho si preneste kontakty zo svojho starého telefónu do nového telefónu HTC prostredníctvom Bluetooth. V závislosti od modelu vášho starého telefónu možno budete môcť preniesť aj iné typy údajov, ako sú udalosti kalendára a textové správy.

1. Na obrazovke Domov klepnite na  > Preniesť údaje.
2. Začnite klepnutím na Ďalej.
3. Ak chcete zistiť, či je starý telefón podporovaný, vyberte názov výrobcu a model telefónu.
4. Ak je podporovaný, zapnite na starom telefóne Bluetooth a nastavte ho do režimu zistiteľnosti, potom pokračujte klepnutím na Ďalej.
Nový telefón HTC automaticky zapne Bluetooth a vyhľadá zariadenia Bluetooth.
5. Zo zoznamu zariadení si vyberte svoj starý telefón a klepnite na Ďalej.

Nový telefón HTC sa potom pokúsi o spárovanie so starým telefónom. Na obrazovke Preniesť údaje potom uvidíte vstupný kód zabezpečenia.

- Na svojom starom telefóne zadajte tento kľúč alebo ho jednoducho potvrdte.
- Začiarknite políčko **Kontakty** (a ostatné požadované podporované typy údajov, ktoré chcete importovať) a potom klepnite na **Ďalej**.



- Keď nový telefón HTC dokončí import údajov, klepnite na **Hotovo**.

Pridanie nového kontaktu

- Na obrazovke Domov klepnite na  > Ľudia.
- Na karte **Všetci** klepnite na **Pridať kontakt**.
- Vyberte **Typ kontaktu**, napríklad **Google** alebo **Microsoft Exchange ActiveSync**. Týmto určíte, s ktorým kontom sa kontakt synchronizuje. Viac informácií si pozrite v časti "Spôsoby, ako dostať kontakty do Vášho telefónu" v tejto kapitole.



Pri pridávaní kontaktov na kartu SIM nemusia byť niektoré políčka podporované.

- Do políčka **Meno** zadajte krstné meno a priezvisko kontaktu, potom klepnite na **OK**.
- Do daných polí zadajte kontaktné informácie.
Stlačte tlačidlo **SPÄŤ**, ak chcete najprv zatvoriť klávesnicu na obrazovke a ľahšie sa presúvať cez ostatné políčka.
- Klepnite na **Uložiť**.

Importovanie kontaktov z karty SIM



Všetky kontakty SIM môžete skopírovať do telefónu. Môžete ich importovať ako kontakty Phone (Telefón), kontakty Google alebo kontakty Exchange ActiveSync, ak ste si nastavili príslušné kontá.

- Na obrazovke Domov klepnite na  > Ľudia.
- Na karte **Všetci** stlačte **PONUKA** a potom klepnite na **Importovať/Exportovať** > **Importovať z karty SIM**.
- Ak máte na telefóne nastavené kontá Google alebo Exchange ActiveSync, klepnite na typ importovaných kontaktov.
- Spravte jednu z týchto možností:
 - Ak chcete importovať všetky kontakty, stlačte **PONUKA** a potom klepnite na **Vybrať všetko**.
 - Kontakt naimportujete klepnutím na neho.
- Klepnite na **Uložiť**.

Importovanie kontaktu z konta Exchange ActiveSync

Na svojom konte Exchange ActiveSync si môžete vyhľadať pracovný kontakt a skopírovať ho do svojho telefónu.

Najprv si musíte nastaviť konto Exchange ActiveSync na Vašom telefóne. Informácie o tom nájdete v časti „Pridanie konta Microsoft Exchange ActiveSync“ v kapitole E-mail.

1. Na obrazovke Domov klepnite na  > Ľudia.
2. Na karte Slovníky online klepnite na Adresár spoločnosti.
3. Zadaťte názov a potom klepnite na .
4. V zozname klepnite na meno kontaktu, ktorý chcete prekopírovať do svojho telefónu.
5. Klepnite na Uložiť do Ľudia.

Zlúčenie kontaktných informácií

Ak máte v telefóne a na kontakoch online uložené kontakty s podobnými informáciami o kontakte, ako sú napríklad meno, e-mailová adresa alebo mobilné číslo, telefón sa automaticky pokúsi prepojiť ich alebo vytvoriť zoznam návrhov zhodných kontaktov. Ak sa tak nestane, môžete ich prepojiť manuálne, aby ste nemali zdvojené záznamy v zozname kontaktov.

Prepojte si svoje kontakty aj s ďalšími sociálnymi sieťami, ako sú Twitter a Flickr. Potom budete ich aktualizácie a udalosti v týchto kontakoch môcť vidieť na jednom mieste.

Prijatie návrhov zhodných kontaktov

Keď telefón nájde informácie kontaktu, ktoré sa dajú zlúčiť, uvidíte v oblasti upozornení v stavovom riadku ikonu návrhov na zhodný kontakt ().

1. Posuňte nadol na panel upozornení a potom klepnite na **Nájdenný návrh na kontakty**. Na telefóne sa zobrazia všetky navrhované kontakty, ktoré sa dajú zlúčiť.
2. Skontrolujte navrhované prepojenia.





3. Ak sú kontakty, ktoré nechcete zlúčiť, klepnutím na  zrušte prepojenie kontaktných informácií.
4. Klepnite na OK.







Ak nechcete zlúčiť žiadne kontakty, klepnite na **Vypnúť všetky**.



Zobrazenie zoznamu všetkých prepojených kontaktov

1. Na obrazovke Domov klepnite na  > Ľudia.
2. Na karte **Všetci** stlačte PONUKA, potom klepnite na **Viac** > **Prepojené kontakty**.
Potom sa otvorí zoznam Prepojené kontakty, kde môžete skontrolovať typy kont a zlúčené informácie. Klepnutím na  vedľa typu konta môžete prepojenie zrušiť.
3. Po dokončení klepnite na tlačidlo OK.

Ručné zlúčenie kontaktných informácií

1. Na obrazovke Domov klepnite na  > Ľudia.
2. Na karte **Všetky** klepnite na meno kontaktu (nie na ikonu ani na fotografiu), ktorý chcete prepojiť.
3. V pravom hornom rohu obrazovky klepnite na  alebo na  (ak sú tam odporúčané prepojenia.)
4. Na obrazovke môžete:
 - V časti **Navrhnuť prepojenia** klepnutím na  prepojte kontakt s kontom.
 - Pod možnosťou **Pridať kontakt** klepnúť na jednu z možností pre prepojenie s iným kontaktom.
5. Klepnite na **Hotovo**.

Zrušenie prepojenia kontaktných informácií medzi kontaktmi

1. Na obrazovke Domov klepnite na  > Ľudia.
2. Na karte **Všetci** klepnite na meno kontaktu (nie na ikonu ani fotografiu), ktorého prepojenie chcete zrušiť.
3. V pravom hornom rohu obrazovky klepnite na .
4. V časti **Prepojené kontakty** klepnutím na  vedľa typu konta zrušte prepojenie.
5. Klepnite na **Hotovo**.

Zoznam kontaktov

Karta **Všetky** obrazovky Ľudia zobrazuje všetky Vaše kontakty, vrátane kontaktov Google, Exchange ActiveSync, kontaktov Telefón a kontaktov uložených na karte SIM, a tiež kontaktov Facebook.

 Ak ste sa prihlásili pri prvom nastavení svojho telefónu do svojich kont Google a Facebook, Vaše kontakty z týchto kont sa objavia v zozname kontaktov, keď otvoríte aplikáciu Ľudia.



- 1 Vytvorenie nového kontaktu.
- 2 Stlačením môžete upravovať kartu Moja karta kontaktov.
- 3 Táto ikona sa objaví, keď kontakt:
 - Vám poslal novú textovú alebo e-mailovú správu, alebo sa Vám pokúšal zavolať, a máte zmeškaný hovor.
 - Aktualizoval svoj profil na Facebooku alebo pridal fotografie na Flickr alebo Facebooku.
 - Má nadchádzajúce udalosti na Facebooku alebo narodeniny.
- 4 Kontakt na karte SIM.
- 5 Online status kontaktu, s ktorým ste priatelia na službe Google Talk. Ikony online statusu sa zobrazujú, ak ste prihlásení na Google Talk pomocou konta Google. Podrobnosti viď časť „Chatovanie v Google Talk“ v kapitole Spoločenské siete.
- 6 Klepnutím otvoríte obrazovku podrobností kontaktu pre daný kontakt.
- 7 Okamžitá zmena statusu sa objaví, keď je kontakt prepojený so svojím kontom v spoločenskej sieti.
- 8 Klepnutím na fotografiu alebo ikonu otvoríte ponuku, kde si rýchlo môžete zvoliť, ako budete s daným kontaktom komunikovať. V závislosti od uložených kontaktných informácií môžete volať, poslať správu alebo e-mail, pozrieť si Facebook profil kontaktu a označiť jeho adresu v Google Maps.

Filtrovanie zoznamu kontaktov

Môžete vybrať možnosť zobrazenia len kontaktov určitého typu, napríklad kontaktov z Google alebo Facebooku.

1. Na obrazovke Domov klepnite na  > Ľudia.
2. Na karte Všetci stlačte PONUKA, potom klepnite na Zobraziť.
3. Vyberte typy kontaktov, ktoré chcete v zozname kontaktov zobraziť.

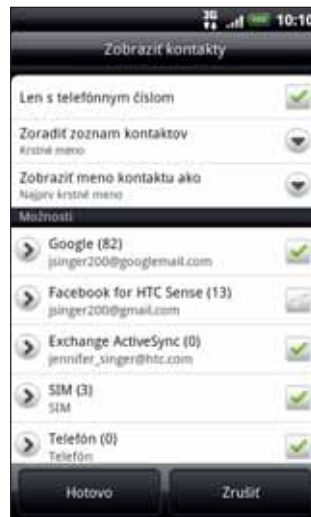

Môžete tiež vybrať spôsob zobrazenia a zoradenie kontaktov.

4. Klepnite na Hotovo.

Hľadanie kontaktu

1. Na obrazovke Domov klepnite na  > Ľudia.
2. Stlačte HLADAŤ, potom zadajte niekoľko prvých písmen krstného mena alebo priezviska kontaktu, e-mailovej adresy alebo názvu spoločnosti.
Môžete tiež zadať niekoľko prvých číslic telefónneho čísla kontaktu. Zobrazia sa nájdené kontakty.
3. Klepnite na kontakt, ktorého obrazovku podrobností kontaktu chcete otvoriť. Podrobnosti si pozrite v časti "Informácie a konverzácie kontaktu" v tejto kapitole.

Zálohovanie Vašich kontaktov na pamäťovú kartu

1. Na obrazovke Domov klepnite na  > Ľudia.
2. Stlačte PONUKA a potom klepnite na Importovať/Exportovať > Exportovať na kartu SD.
3. Vyberte konto alebo typ kontaktov, ktoré exportovať, potom klepnite na OK.

Importovanie kontaktov z pamäťovej karty

1. Na obrazovke Domov klepnite na  > Ľudia.
2. Stlačte PONUKA a potom klepnite na Importovať/Exportovať > Importovať z karty SD.



Importovať môžete len tie kontakty, ktoré ste exportovali na pamäťovú kartu pomocou funkcie telefónu Exportovať na kartu SD. Viď časť „Zálohovanie kontaktov na pamäťovú kartu“.

3. Ak máte na telefóne nastavené kontá Google alebo Exchange ActiveSync, klepnite na typ importovaných kontaktov.

Vymazanie kontaktov

1. Na obrazovke Domov klepnite na  > Ľudia.
2. Na karte Všetci stlačte PONUKA a potom klepnite na Odstrániť.
3. Vyberte kontakty, ktoré chcete odstrániť, a potom klepnite na Odstrániť.
4. Keď sa objaví výzva, klepnite na OK.

Informácie o kontakte a konverzácie

Keď klepnete na kontakt na obrazovke Ľudia, otvorí sa obrazovka Podrobnosti kontaktu, na ktorej sa Vám zobrazia informácie uložené pre daný kontakt, písomná komunikácia a telefónne hovory s týmto kontaktom, aktualizácie a udalosti zo sociálnych sietí a iné.

Obrazovka Podrobnosti kontaktu má tieto karty:

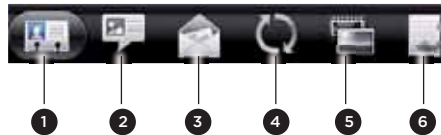

1 karta Podrobnosti	Zobrazia sa informácie uložené pre daný kontakt, a môžete s ním nadviazať kontakt klepnutím na ktorúkoľvek zo zobrazených možností. Ak máte napríklad pri kontakte uložené telefónne číslo do práce, klepnutím na Voláť do práce zavoláte na dané číslo.
2 karta Správy	Zobrazuje všetky SMS správy vymenené s kontaktom. Z tejto karty môžete priamo odpovedať na správu danému kontaktu. Ak chcete odoslať novú správu, stlačte PONUKA a potom klepnite na Nová správa . Podrobnosti viď kapitola Správy.
3 karta Pošta	Zobrazuje všetky e-maily prijaté od daného kontaktu. Klepnutím na e-mailovú správu ju otvoríte. Ak chcete poslať nový e-mail, klepnite na Nová správa . Viac o posielaní e-mailov nájdete v kapitole E-mail.
4 karta Aktualizácie a udalosti	Zobrazí aktualizácie a udalosti kontaktu v sociálnych sieťach, ako sú Facebook, Twitter a Flickr. Budete môcť vidieť aktualizácie, napríklad pridané správy o stave, nahrané súbory a zmeny v profile, vykonané vo všetkých týchto kontaktoch. Ďalšie informácie o aplikácii Facebook pre HTC Sense nájdete v kapitole Spoločenské siete.

5 karta Galéria	Zobrazuje fotoalbumy kontaktu na Facebooku a Flickr. Klepnutím na album si môžete pozrieť fotografie v danom albume. Aby ste mohli vidieť aktualizácie a udalosti, musíte byť vo svojom telefóne byť prihlásený do tej istej sociálnej siete. Ak nie ste prihlásený, klepnite na príslušné prepojenie na obrazovke pre prihlásenie sa.
6 Karta História hovorov	Zobrazia sa všetky prichádzajúce, odchádzajúce a zmeškané hovory smerom k a od kontaktu. Klepnutím na položku v zozname zavoláte kontaktu na zobrazené číslo.

Upravovanie informácií kontaktu

1. Na obrazovke Domov klepnite na  > Ľudia.
2. Na karte **Všetci** stlačte a podržte kontakt, potom klepnite na **Upraviť kontakt**.



Nie je možné upraviť informácie o kontakte priateľa na Facebooku.

3. Zadáajte nové informácie kontaktu.
4. Klepnite na **Uložiť**.

Odoslanie informácií o kontakte ako súboru vCard

Zdieľajte informácie o kontakte na telefóne rôznymi spôsobmi, ako je napríklad textová multimediálna správa, e-mail alebo Bluetooth. Zistiť, ako poslať cez Bluetooth, môžete v kapitole Bluetooth.

Odoslanie kontaktných informácií o nejakej osobe

1. Na obrazovke Domov klepnite na  > Ľudia.
2. Na karte **Všetci** stlačte a podržte meno kontaktu (nie ikonu ani fotografiu), ktorého kontaktné informácie chcete odoslať, a klepnite na **Odoslať kontakt ako vCard**.



Nie je možné odoslať informácie kontakte, ktorú sú z konta na Facebooku.

3. Vyberte, ako ho chcete odoslať.
4. Vyberte podrobnosti o kontakte, ktoré chcete zdieľať, a potom klepnite na **Odoslať**.

Odoslanie vašich kontaktných informácií

1. Na obrazovke Domov klepnite na  > Ľudia.
2. Na karte **Všetci** klepnite na **[Vaše meno] Moja karta kontaktu**.
3. Stlačte **PONUKA**, potom klepnite na **Odoslať moje kontaktné informácie**.
4. Vyberte, ako ho chcete odoslať.
5. Vyberte podrobnosti o kontakte, ktoré chcete zdieľať, a potom klepnite na **Odoslať**.

Skupiny kontaktov

Zaradte si kontakty do skupín, vďaka čomu môžete ľahko poslať správu alebo e-mail celej skupine. Skupiny vo Vašom telefóne môžete takisto synchronizovať so skupinami vo Vašom konte Google, a to prostredníctvom webového prehľadávača na počítači.

Pridali sme aj skupinu **Časté** ako špeciálny typ skupiny, do ktorej sú automaticky pridávané kontakty, ktorých často voláte alebo ktorí často volajú vám.

Vytvorenie skupiny



1. Na obrazovke Domov klepnite na  > **Lúdia**.
2. Na karte **Skupiny** klepnite na **Pridať skupinu**.
3. Zadajte názov skupiny a potom klepnite na **Pridať kontakt do skupiny**.
4. Vyberte kontakty, ktoré chcete pridať do skupiny, a potom klepnite na **Uložiť**.



Ak je Váš zoznam kontaktov príliš dlhý, môžete použiť na rýchlejšie hľadanie kontaktov vyhľadávací panel alebo stlačiť tlačidlo **NASPÄŤ**, čím ukryjete klávesnicu na obrazovke a môžete rolovať v zozname.

5. Klepnutím na  vyberte fotografiu skupiny.
6. Klepnite na **Uložiť**.

Úprava skupiny kontaktov

1. Na obrazovke Domov klepnite na  > **Lúdia**.
2. Na karte **Skupiny** stlačte a podržte skupinu, potom klepnite na **Upraviť skupinu**.
3. Môžete:
 - Klepnúť na názov skupiny pre zmenu názvu. Môžete zmeniť len názvy tých skupín, ktoré ste vytvorili Vy.
 - Klepnutím na ikonu naľavo od názvu skupiny zmeniť alebo odstrániť fotografiu skupiny.
 - K pridaniu kontaktov ku skupine klepnúť na **Add contact to group (Pridať kontakt ku skupine)**, vyberte kontakty, ktoré chcete pridať, a potom klepnite na **Save (Uložiť)**.
 - K odstráneniu kontaktu zo skupiny klepnite na  napravo od mena kontaktu.
4. Klepnite na **Uložiť**.



Odoslanie správy alebo e-mailu skupine



Váš poskytovateľ mobilných služieb Vám bude účtovať za každú odoslanú správu. Napríklad, ak pošlete správu skupine piatich ľudí, bude Vám účtované za päť správ.

1. Na obrazovke Domov klepnite na  > Ľudia.
2. Na karte Skupiny klepnite na skupinu, ktorej chcete poslať správu alebo e-mail.
3. Prejdite na kartu Akcie skupiny a potom urobte jeden z nasledujúcich krokov:
 - Klepnutím na **Odoslať správu skupine** pošlite správu skupine. Ohľadom informácií o vytváraní a posielaní správ si pozrite kapitolu Správy.
 - Klepnutím na **Odoslať e-mail skupine** pošlite e-mail skupine. Ohľadom informácií o vytváraní a posielaní e-mailov si pozrite kapitolu E-mail.

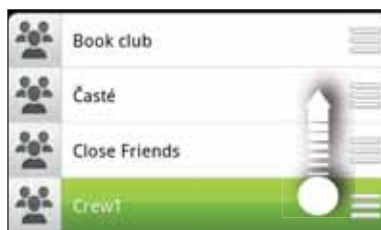

Opätovné usporiadanie skupín kontaktov

1. Na obrazovke Domov klepnite na  > Ľudia.
2. Na karte Skupiny stlačte PONUKA a potom klepnite na **Preusporiadať**.
3. Stlačte a podržte  na konci skupiny, ktorú chcete premiestniť. Keď je riadok zvýraznený, potiahnite ho na jeho nové miesto.



4. Klepnite na **Uložiť**.

Opätovné usporiadanie členov skupiny kontaktov

1. Na obrazovke Domov klepnite na  > Ľudia.
2. Na karte Skupiny klepnite na skupinu, ktorej členov chcete zobraziť.
3. Stlačte PONUKA a potom klepnite na **Preusporiadať**.
4. Stlačte a podržte  na konci mena kontaktu, ktorý chcete premiestniť. Keď je riadok zvýraznený, potiahnite ho na jeho nové miesto.
5. Klepnite na **Uložiť**.

Odstránenie skupiny

1. Na obrazovke Domov klepnite na  > Ľudia.
2. Na karte Skupiny stlačte a podržte skupinu, ktorú chcete vymazať, a klepnite na **Odstrániť skupinu**.



Môžete vymazať len tie skupiny, ktoré ste vytvorili.

Miniaplikácia Ľudia

Uložte si skupinu ľudí, s ktorou ste najviac v kontakte, priamo na Domovskú obrazovku Vášho telefónu ich pridaním v podobe miniaplikácie Ľudia. Ak používate miniaplikáciu Ľudia, môžete okamžite uskutočniť hovor, poslať správu alebo zobraziť podrobnosti obľúbeného kontaktu jediným klepnutím.

Pridanie miniaplikácie Ľudia

Zostaňte v kontakte s rôznymi okruhmi priateľov alebo kolegov. Na Domovskú obrazovku môžete pridať viacero miniaplikácií Ľudia, s inou skupinou kontaktov pod každou miniaplikáciou.

1. Na obrazovke Domov klepnite na  > Miniaplikácia > Ľudia.
2. Vyberte si štýl miniaplikácie a klepnite na **Vybrať**.
3. Vyberte skupinu, ktorú chcete pridať ako miniaplikáciu.
4. Potiahnite miniaplikáciu na prázdne miesto na obrazovke Domov. Keď sa miniaplikácia nachádza tam, kde ju chcete mať, zodvihnite prst.
5. Ak chcete pridať ďalšiu miniaplikáciu Ľudia, zopakujte vyššieuvedené kroky.

Nastavenie prednastaveného spôsobu komunikácie

1. Na Domovskej obrazovke choďte na miniaplikáciu Ľudia.
2. Klepnite na kontakt v miniaplikácii.
3. Na obrazovke Vybrať predvolenú akciu klepnite na spôsob komunikácie, ktorý chcete pre kontakt vybrať.

Zmena prednastaveného spôsobu komunikácie

1. Na Domovskej obrazovke choďte na miniaplikáciu Ľudia.
2. Klepnutím na meno kontaktu v miniaplikácii otvoríte kartu kontaktu danej osoby.
3. Stlačte PONUKA a potom klepnite na **Viac > Nastaviť akciu miniaplikácie**.
4. Na obrazovke Vybrať prednastavenú akciu klepnite na spôsob komunikácie, ktorý chcete pre daný kontakt.

Skontaktovanie sa s kontaktom

1. Na Domovskej obrazovke choďte na miniaplikáciu Ľudia.
2. Klepnite na kontakt (fotografiu, nie meno) v miniaplikácii. Vykoná sa prednastavený spôsob komunikácie.

Ak ste ešte nenastavili spôsob komunikácie, musíte si najprv jeden zvoliť. Viď časť „Nastavenie predvoleného spôsobu komunikácie“.



Klepnutím na meno kontaktu otvoríte obrazovku podrobností daného kontaktu.

Klávesnica

Používanie vysúvacej klávesnice



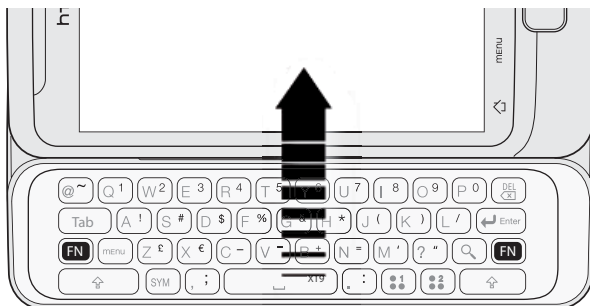

Otvorte vysúvaciu klávesnicu a píšete rýchlejšie a pohodlnejšie prstami. Vysúvacia klávesnica je vybavená aj špeciálnymi klávesmi, ktoré umožňujú rýchly prístup k ponukám, vyhľadávaniu v telefóne alebo spúšťaniu aplikácie.

1. Držte telefón za boky tlačidlami na prednom paneli vpravo.
2. Palcami vytláčte panel s obrazovkou nahor, čím vytiahnete vysúvaciu klávesnicu.





Keď je otvorená vysúvacia klávesnica, obrazovka bude v režime na šírku a nebude možné používať klávesnicu na obrazovke.

3. Ak zadávate text, spúšťate aplikáciu alebo vyberiete pole, ktoré vyžaduje zadanie textu alebo čísiel.
4. Zadajte text stláčaním klávesov. Prípadne stlačte tieto klávesy, ak chcete zadať veľké písmená, čísla, špeciálne znaky alebo symboly:



	<p>Kláves Shift</p> <ul style="list-style-type: none"> ▪ Stlačte raz a potom stlačte kláves s písmenom, ktoré chcete napísať veľkým. ▪ Stlačte dvakrát, ak chcete písať všetky písmená veľké. Kurzor sa zmení, ak kláves Shift zablokujete: Welcome to HTQ. <p>Ak chcete kláves Shift odblokovať, znova ho raz stlačte.</p>
	<p>Kláves Funkcia</p> <ul style="list-style-type: none"> ▪ Jedným stlačením napíšete znak zobrazený vedľa písmena alebo interpunkcie. Ak napríklad potrebujete napísať znak dolára (\$), stlačte kláves Funkcia a potom stlačte kláves D (FN, D). ▪ Dvojitém stlačením kláves zablokujete a môžete písať sériu čísiel a znakov. Kurzor sa zmení, ak kláves Funkcia zablokujete: Jim's number is 0900. <p>Ak chcete kláves Funkcia odblokovať, znova ho raz stlačte.</p>
	<p>Kláves Symbol. Stlačením otvoríte panel so symbolmi a vložte do svojho textu symbol alebo špeciálny znak. Ak sa Symbol a Hľadať delia o jeden kláves, stlačte  a potom stlačením  otvorte panel so symbolmi.</p>

5. Ak chcete vykonať ďalšie akcie, stlačte tieto klávesy:

	Kláves Ponuka. Namiesto stlačenia tlačidla PONUKA môžete týmto klávesom otvoriť dostupnú ponuku možností pre aktuálnu obrazovku.
	Kláves Hľadať. Namiesto stlačenia tlačidla HLADAŤ môžete stlačením tohto klávesu otvoriť okno vyhľadávania a napísať, čo chcete nájsť. Hľadanie spustíte stlačením klávesu Enter.
	Rýchle klávesy. Tieto klávesy umožňujú rýchlo otvárať aplikácie a ďalšie položky, ako sú napríklad záložky. Ďalšie informácie nájdete v časti „Používanie rýchlych klávesov“.

Používanie rýchlych klávesov

Vysúvacia klávesnica obsahuje rýchle klávesy, ktoré môžete priradiť aplikácii alebo položke, a stlačením týchto klávesov ich rýchlo otvoríte.

1. Na obrazovke Domov stlačte PONUKA a klepnite na **Nastavenie > Klávesové skratky**.
2. Klepnutím na **Klávesová skratka #1** priradíte prvý rýchly kláves (), prípadne klepnite na **Klávesová skratka #2** a priradíte druhý rýchly kláves ().
3. Klepnite na **Aplikácie** alebo **Odkazy** a potom klepnite na aplikáciu alebo odkaz, ktoré chcete priradiť vybranému rýchlemu klávesu. Ak priradíte skratku položke v telefóne, pokračujte podľa pokynov na telefóne.
4. Stlačte SPÄŤ a potom otvorte vysúvaciú klávesnicu.
5. Stlačte priradený rýchly kláves. Aplikácia alebo položka sa otvorí.





Používanie klávesnice na obrazovke

Keď spustíte nejakú aplikáciu alebo vyberiete políčko, ktoré si vyžaduje text alebo čísla, a vysúvacia klávesnica je zatvorená, objaví sa vám klávesnica na obrazovke.

Po zadaní textu môžete klávesnicu na obrazovke zavrieť klepnutím na  alebo stlačením tlačidla SPÄŤ.

Zadávanie textu

Nasledujúce klávesy použijete počas zadávania textu na klávesnici na obrazovke:

	Stlačením a podržaním klávesov so sivými znakmi na vrchu zadáte čísla, symboly alebo písmená s mäkkčnom alebo dĺžňom. Hnedé znaky zobrazené na klávesoch sú tie znaky, ktoré sa vložia po stlačení a podržaní daného klávesu. S niektorými klávesmi je spojených viacero znakov alebo interpunkčných znamienok.
	Kláves Shift. Klepnutím zadáte veľké písmeno. Dvojitým klepnutím aktivujete Caps Lock.
	Klepnutím sa prepnete na klávesnicu čísiel a symbolov.
	Kláves Enter. Klepnutím vytvoríte nový riadok.
	Kláves Backspace. Klepnutím zmažete predchádzajúci znak.



Kláves **Jazyk**. Kláves, ktorý vidíte, závisí od momentálne používaného jazyka klávesnice. Klepnutím prepnete na iný jazyk klávesnice (viď „Povolenie viacerých jazykov klávesnice“) alebo otvoríte nastavenie klávesnice na obrazovke.



Klepnutím prepínate medzi prediktívnymi režimami Multitap alebo XT9 pri používaní rozložení klávesnice Kompaktná QWERTY alebo Telefón. Ďalšie informácie nájdete v časti „Zadávanie slov s prediktívnym textom“.



Klepnutím skryjete klávesnicu na obrazovke.

Výber rozloženia klávesnice

Môžete si vybrať z troch rôznych rozložení klávesnice tú, ktorá bude najviac vyhovovať vášmu štýlu písania.

1. Na obrazovke Domov stlačte PONUKA a klepnite na **Nastavenie > Jazyk a klávesnica > Dotykové zadávanie**.



Ak je klávesnica na obrazovke nastavená na podporu viacerých jazykov, klepnutím na tlačidlo Jazyk (, ak používate anglickú klávesnicu na obrazovke) môžete rýchlo otvoriť Nastavenie dotykového zadávania. Potom klepnite na **Nastavenie**. Pozrite „Povolenie viacerých jazykov klávesnice“.

2. Klepnite na **Typy klávesnice** a potom si vyberte rozloženie, ktoré chcete používať. Vyberte jednu z nasledujúcich možností:

QWERTY	Toto rozloženie sa podobá na rozloženie klávesnice k stolovému počítaču. Toto je prednastavené rozloženie.
Klávesnica telefónu	Toto rozloženie pripomína klasické rozloženie klávesnice na mobilnom telefóne.
Kompaktná QWERTY	Toto rozloženie ponúka dve písmená na každom klávese. Veľkosť klávesov je trochu väčšia ako pri rozložení Úplná QWERTY.

Povolenie viacerých jazykov klávesnice

Ak je v telefóne k dispozícii viac jazykov klávesnice, môžete vybrať, ktoré jazyky chcete povoliť na klávesnici na obrazovke, takže medzi nimi môžete prepínať a používať na zadávanie textu.

1. Na obrazovke Domov stlačte PONUKA a klepnite na **Nastavenie > Jazyk a klávesnica > Dotykové zadávanie**.
2. Klepnite na **Medzinárodná klávesnica**.
3. Vyberte si jazyky, ktoré chcete používať.

Prístupné jazyky závisia od regiónu, v ktorom ste si telefón zakúpili.

Zmena rozloženia klávesnice na obrazovke na šírku

Keď zadávate text, môžete si zvoliť používanie klávesnice na obrazovke v orientácii na šírku. Otočte telefón nabok a použite väčšiu klávesnicu pre ľahšie písanie.



- Ak chcete, aby sa orientácia obrazovky menila automaticky, je potrebné začiarknuť políčko **Automaticky otáčať obrazovku**, ktoré sa nachádza v časti **DOMOV > PONUKA > Nastavenie > Zobrazenie**.
- Orientácia klávesnice na šírku nie je podporovaná vo všetkých aplikáciách.

Zadávanie slov s prediktívnym zadávaním textu

Klávesnica na obrazovke má prediktívny text, ktorý vám pomôže pri rýchlom a presnom písaní. Prediktívne zadávanie textu je zapnuté prednastavene a počas písania sa zobrazujú návrhy slov.

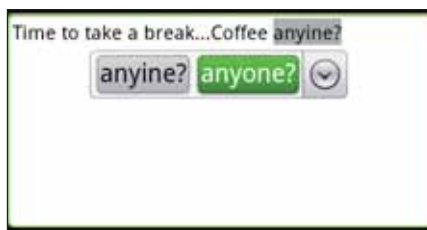

Ak chcete zadať slovo v prediktívnom režime, urobte jeden z nasledujúcich krokov:

- Keď vidíte slovo, ktoré chcete, zvýraznené zelenou alebo oranžovou, môžete jednoducho klepnúť na medzerník, čím vložíte toto slovo do textu.
- Ak vidíte požadované slovo zobrazené medzi návrhmi ešte predtým, ako dokončíte písanie tohto slova, klepnite na slovo, čím ho vložíte do textu.
- Ak vpravo od zoznamu návrhov vidíte šípku, klepnutím na ňu zobrazíte viac návrhov.

Povolenie prediktívneho textu pre druhý jazyk

Okrem práve používaného jazyk klávesnice môžete nastaviť, aby bol prediktívny text dvojjazyčný. Počas písania budete dostávať návrhy na slová v dvoch jazykoch, ktoré ste vybrali.

1. Na obrazovke Domov stlačte PONOÚKA a klepnite na **Nastavenie > Jazyk a klávesnica > Dotykové zadávanie**.



Ak je klávesnica na obrazovke nastavená na podporu viacerých jazykov, klepnutím na tlačidlo Jazyk (, ak používate anglickú klávesnicu na obrazovke) môžete rýchlo otvoriť Nastavenie dotykového zadávania. Potom klepnite na **Nastavenie**. Pozrite „Povolenie viacerých jazykov klávesnice“.

2. Klepnite na **Dvojjazyčné návrhy** a potom vyberte požadovaný jazyk.

Pridanie slova do slovníka prediktívneho textu

Váš telefón je dodávaný so zoznamom slov, ktoré ponúka v návrhoch pri prediktívnom zadávaní textu. Niekedy možno budete potrebovať pridať slovo do slovníka prediktívneho textu, napríklad meno alebo špecializovaný technický termín.

Počas zadávania textu pomocou rozloženia klávesnice QWERTY, ak klepnete na nejaké slovo v zozname návrhov, automaticky sa pridá do slovníka prediktívneho textu, ak už nebolo v slovníku.

Do zoznamu môžete pridať slovo aj manuálne:

1. Na obrazovke Domov stlačte PONOÚKA a klepnite na **Nastavenie > Jazyk a klávesnica > Dotykové zadávanie**.
2. Klepnite na **Osobný slovník > Upraviť osobný slovník > Pridať nové**.
3. Zadajte slovo a potom klepnite na OK.

Úprava alebo odstránenie slova v prediktívnom textovom slovníku

Môžete upraviť alebo odstrániť slová, ktoré ste predtým pridali do slovníka prediktívneho textu.

1. Na obrazovke Domov stlačte PONUKA a klepnite na **Nastavenie > Jazyk a klávesnica > Dotykové zadávanie**.
2. Klepnite na **Osobný slovník > Upraviť osobný slovník**.
 - Pre úpravu slova klepnite na samotné slovo.
 - Ak chcete odstrániť slová zo slovníka, stlačte PONUKA a klepnite na **Odstrániť**. Potom vyberte slová, ktoré chcete odstrániť, a klepnite na **OK**.

Zálohovanie osobného slovníka na pamäťovú kartu

Pamäťovú kartu môžete použiť na zálohovanie nových slov, ktoré ste pridali do slovníka prediktívneho textu.

1. Na obrazovke Domov stlačte PONUKA a klepnite na **Nastavenie > Jazyk a klávesnica > Dotykové zadávanie**.
2. Keď sa objaví výzva, klepnite na **Osobný slovník > Synchronizovať osobný slovník > Kopírovať na pamäťovú kartu**.
3. Keď sa objaví výzva, klepnite na **OK**.

Import osobného slovníka z pamäťovej karty

1. Na obrazovke Domov stlačte PONUKA a klepnite na **Nastavenie > Jazyk a klávesnica > Dotykové zadávanie**.
2. Keď sa objaví výzva, klepnite na **Osobný slovník > Synchronizovať osobný slovník > Obnoviť z pamäťovej karty**.
3. Keď sa objaví výzva, klepnite na **OK**.

Zadávanie textu hovorením

Nemáte čas na písanie? Skúste hovorením zadávať slová do väčšiny textových políčk, ktoré umožňujú používať klávesnicu na obrazovke.

Stačí stlačiť a podržať tlačidlo **Jazyk**. Keď vás telefón vyzve „Teraz hovorte“, povedzte do telefónu, čo chcete napísať.



- Najprv skontrolujte, či je v nastaveniach vybraný jazyk, ktorý sa bude používať vo funkcii **Hlasový vstup a výstup**. Vid' „Nastavenie jazyka hlasového zadávania“.
- Pretože telefón využíva službu rozpoznávania reči od Google, pri zadávaní textu hovorením je potrebné pripojenie na Internet.

Nastavenie jazyka hlasového zadávania

1. Na obrazovke Domov stlačte PONUKA, potom klepnite na **Nastavenie > Hlasový vstup a výstup > Nastavenie rozpoznávania hlasu**.
2. Klepnite na **Jazyk**, potom vyberte požadovaný jazyk.

Dostupnosť jazykov závisí od jazykov hlasového zadávania podporovaných v Google.

Kopírovanie a vkladanie textu

Text môžete skopírovať alebo vystrihnúť a potom ho vložiť do iného textového políčka v rámci tej istej aplikácie alebo v inej aplikácii.



Niektoré aplikácie môžu ponúkať svoj vlastný spôsob výberu alebo kopírovania textu.

1. Stlačte a podržte textové políčko, ktoré obsahuje text, ktorý chcete skopírovať.
2. Keď sa objaví lupa, potiahnutím prstom **premiestnite** textový kurzor na začiatok textu, ktorý chcete skopírovať alebo vystrihnúť. Je to ľahké, pretože lupa vám zväčšuje zobrazenie textu.



3. Po umiestnení kurzora zodvihnite prst. Objaví sa kontextová ponuka výberu textu.
4. Spravte jedno z nasledovného:
 - Klepnite na **Vybrať text**. Keď je zvýraznené slovo, do ktorého ste umiestnili textový kurzor, ťahaním počiatočného a koncového bodu vyberte požadovaný text, ktorý chcete skopírovať alebo vystrihnúť.

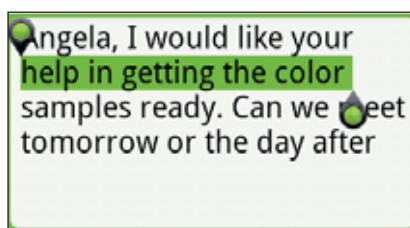

- Klepnite na **Vybrať všetko** vyberiete všetko v textovom políčku.
5. Klepnite na **Kopírovať** skopírujte text do schránky, prípadne klepnutím na **Vystrihnúť** text vymažte.
 6. V tej istej alebo v inej aplikácii stlačte a podržte textové políčko, do ktorého chcete text prilepiť.
 7. Keď sa objaví lupa, potiahnutím prstom **premiestnite** textový kurzor na miesto, kam chcete text prilepiť.
 8. Po umiestnení textového kurzora zodvihnite prst. Objaví sa kontextová ponuka výberu textu.
 9. Klepnite na **Prilepiť**.

Úprava Nastavenie dotykového zadávania

Nastavenie dotykového zadávania otvoríte jedným z nasledujúcich spôsobov:

- Ak ste povolili podporu viacerých jazykov pre klávesnicu na obrazovke, klepnite na tlačidlo **Jazyk** (), a potom klepnite na **Nastavenie**.
- Na obrazovke Domov stlačte PONUKA a potom klepnite na **Nastavenie > Jazyk a klávesnica > Dotykové zadávanie**.

Nastavenie dotykového zadávania

Typy klávesnice	Vyberte rozloženie klávesnice na obrazovke, ktoré chcete použiť. Môžete si vybrať medzi QWERTY, Klávesnica telefónu alebo Kompaktná QWERTY.
Medzinárodná klávesnica	Vyberte jazyky, do ktorých chcete klávesnicu na obrazovke prepínať, keď klepnete na tlačidlo Jazyk .
Dvojazyčné návrhy	Vyberte druhý jazyk pre prediktívny text. Pozrite časť „Povolenie prediktívneho textu pre druhý jazyk“.
Zadávanie textu	Nastavte možnosti zadávania textu počas zadávania textu, nakalibrujte klávesnicu na obrazovke a nastavte zvuk a/alebo vibrovanie pri každom klepnutí na kláves. Viac informácií nájdete v časti „Zadávanie textu“.
Kurz	Naučte sa pomocou tohto interaktívneho cvičného materiálu, ako používať klávesnicu na obrazovke.
Osobný slovník	Pridávajte, upravujte alebo odstraňujte slová zo slovníka prediktívneho textu. Viď „Zadávanie slov s prediktívnym textom“.

Zadávanie textu

QWERTY	
Prediktívne	Jej zvolením povolíte funkciu prediktívneho textu, ktorá vám ponúka zoznam možných slov v závislosti od klávesov, ktoré ste zadali, ako aj znakov susediacich klávesov.
Oprava pravopisu	Výberom tejto možnosti opravíte preklepy výberom zo zoznamu možných slov, ktoré zodpovedajú znakom klávesov, ktoré ste stlačili, ako aj znakom susediacich klávesov.
Hardvérová QWERTY	
Prediktívne	Keď používate klávesnicu na obrazovke, vybraním tejto možnosti povolíte funkciu prediktívneho textu, ktorá vám ponúka zoznam možných slov v závislosti od klávesov, ktoré ste zadali, ako aj znakov susediacich klávesov.
Oprava pravopisu	Keď používate klávesnicu na obrazovke, vybraním tejto možnosti opravíte preklepy výberom zo zoznamu možných slov, ktoré zodpovedajú znakom klávesov, ktoré ste stlačili, ako aj znakom susediacich klávesov.

Klávesnica telefónu a Kompaktná QWERTY

Oprava pravopisu	Výberom tejto možnosti opravíte preklepy výberom zo zoznamu možných slov, ktoré zodpovedajú znakom klávesov, ktoré ste stlačili, ako aj znakom susediacich klávesov.
Doplňovanie slov	Pri používaní klávesníc Kompaktná QWERTY alebo Telefón vám umožňuje vybrať si zo zoznamu možných kombinácií založených na znakoch, ktoré sa javia možné na základe stlačených klávesov.

Ďalšie nastavenie

Zvuková odozva	Vyberte túto možnosť, ak chcete počuť zvuk kliknutia po každom klepnutí na kláves na klávesnici na obrazovke.
Vibrovať pri písaní	Vyberte túto možnosť, ak chcete povoliť odozvu vibrovaním pre každé klepnutie na kláves na klávesnici na obrazovke.

Citlivosť na dotyk prsta

Nástroj Kalibrácia	Klepnutím prekalibrujete presnosť stlačenia na klávesnici na obrazovke. Prekalibrujte klávesnicu na obrazovke, ak máte pocit, že klávesy klávesnice nereagujú na vaše klepnutie presne.
Vynulovať kalibráciu	Klepnutím nastavíte kalibráciu späť na prednastavené hodnoty.

Správy

O aplikácii Správy

Buďte v kontakte s ľuďmi, ktorí sú vo Vašom živote dôležití. Aplikáciu Správy použite na vytváranie a odosielanie textových správ (SMS) a multimediálnych správ (MMS).

Na Domovskej obrazovke klepnite na  > Správy.

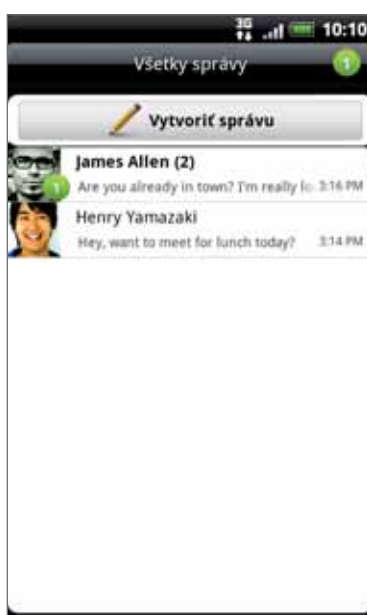

Na obrazovke Všetky správy sú všetky Vaše odoslané alebo prijaté správy vkusne zoradené do konverzácií podľa mena kontaktu alebo telefónneho čísla. Môžete:

- Rolujte nahor alebo nadol v zozname konverzácií posúvaním prsta po obrazovke.
- Klepnite na meno kontaktu alebo číslo pre zobrazenie výmeny správ.
- Klepnutím na fotografiu alebo ikonu otvoríte ponuku, kde si rýchlo môžete zvoliť, ako budete s daným kontaktom komunikovať.



Svoje správy si môžete pozrieť aj na Domovskej obrazovke pomocou miniaplikácie Správy. Ak tam táto miniaplikácia ešte nie je, môžete ju pridať nasledovaním krokov v časti "Prispôsobenie Vašej Domovskej obrazovky miniaplikáciami" v kapitole Prispôsobenie.

Poslanie textovej správy (SMS)

Ak presiahnete limit počtu znakov pre jednu textovú správu, Vaša textová správa bude doručená ako jedna, ale účtovaná Vám bude viac ako jedna správa.

1. Na Domovskej obrazovke klepnite na  > **Správy**.
2. Na obrazovke Všetky správy klepnite na **Vytvoriť správu**.
3. Zadaťte jedného alebo viac príjemcov. Môžete:
 - Zadaťte prvých niekoľko písmen mena kontaktu alebo číslic mobilného telefónneho čísla. Počas písania sa zobrazujú zodpovedajúce mená s telefónnymi číslami z vašich uložených kontaktov. Klepnite na meno alebo jedno z telefónnych čísel kontaktu.
 - Klepnite na ikonu  a telefónne čísla kontaktov, ktorým chcete správu poslať. Ako príjemcov si tiež môžete vybrať skupiny kontaktov. Keď ste vybrali všetkých príjemcov správy, klepnite na **OK**.
 - Zadaťte kompletne telefónne čísla priamo do políčka **Komu**.
4. Klepnite do okna s textom „Klepnutím vytvorte“ a potom zadaťte svoju správu.



5. Klepnite na **Odoslať**.



Prípadne stlačením tlačidla SPÄŤ uložte správu ako koncept. Ak chcete otvoriť a upraviť koncept správy, pozrite časť „Pokračovanie konceptu správy“.





Z Vašej textovej správy sa automaticky stane multimediálna správa, keď zadáte e-mailovú adresu ako príjemcu, zadáte predmet správy, priložíte položku alebo vytvoríte veľmi dlhú správu.

Poslanie multimediálnej správy (MMS)

Pre vytvorenie multimediálnej správy začnite s vytváraním novej textovej správy. Následne vyberte typ prílohy pre priloženie k správe.

1. Na Domovskej obrazovke klepnite na  > **Správy**.
2. Na obrazovke Všetky správy klepnite na **Vytvoriť správu**.
3. Zadajte jedného alebo viac príjemcov. Môžete:
 - Zadajte prvých niekoľko písmen mena kontaktu alebo číslíc mobilného telefónneho čísla. Počas písania sa zobrazujú zodpovedajúce mená s telefónnymi číslami a e-mailovými adresami z vašich uložených kontaktov. Klepnite na číslo alebo e-mailovú adresu kontaktu. E-mailové adresy budú zobrazené vtedy, ak je v nastaveniach zoznamu príjemcov vybraná možnosť **Zobraziť e-mailovú adresu**. Pre viac informácií o nastaveniach správy si pozrite "Nastavenie možností správy".
 - Klepnite na ikonu  a telefónne čísla kontaktov, ktorým chcete správu poslať. Ako príjemcov si tiež môžete vybrať skupiny kontaktov. Keď ste vybrali všetkých príjemcov správy, klepnite na **OK**.
 - Zadajte kompletne telefónne čísla alebo e-mailové adresy priamo do políčka **Do**.
4. Ak chcete pridať predmet, stlačte **PONUKA** a potom klepnite na **Viac > Pridať predmet**.
5. Klepnite do okna s textom „Klepnutím vytvorte“ a potom zadajte svoju správu.
6. Klepnite na  a a potom vyberte typ prílohy.

Obrázok	Výberom možnosti Fotoaparát zhotovíte fotografiu a pripojíte ju, alebo možnosťou Galéria pripojíte fotografiu zo svojej pamätevej karty.
Video	Výberom možnosti Kamera nahráte video a pripojíte ho, alebo možnosťou Videá pripojíte video zo svojej pamätevej karty.
Zvuk	vybraním možnosti Hlasový záznamník nahráte zvukový záznam a pripojíte ho, prípadne vyberte Hudba a zvuky a priložte hudobný súbor alebo hlasovú nahrávku z pamätevej karty.
Odporúčanie aplikácie	Vyberte aplikáciu, ktorú ste nainštalovali z Android Market a chcete ju zdieľať s ostatnými. Adresa URL, z ktorej je možné aplikáciu prevziať, bude vložená do vašej správy.
Umiestnenie	Pridajte svoje súčasné umiestnenie (vyžaduje zapnutý systém GPS) alebo vyberte umiestnenie na mape a vložte do svojej správy. Ďalšie podrobnosti nájdete v kapitole Mapy a umiestnenie .
Kontakt (vCard)	Vyberte kontakt a následne informáciu, ktorú chcete pripojiť.
Plánovaná činnosť (vCalendar)	Vyberte si udalosť kalendára, ktorú chcete pripojiť.
Prezentácia	Podrobnosti vid' „Vytvorenie prezentácie“.

7. Ak chcete v prílohe urobiť zmeny, klepnite na  alebo  (v závislosti od typu súboru, ktorý ste priložili).

Môžete aj stlačiť **PONUKA** a potom klepnutím na **Odstrániť** začať znova.



8. Klepnite na **Odoslať**.

Prípadne stlačením tlačidla **SPÄŤ** uložte správu ako koncept. Ak chcete otvoriť a upraviť koncept správy, pozrite časť „Pokračovanie konceptu správy“.

Vytvorenie prezentácie

V multimediálnej správe môžete pridať snímky, kde každá obsahuje fotografiu, video alebo zvukovú nahrávku.

1. Vo vytváranej multimediálnej správe klepnite na  > **Prezentácia**.
2. Na obrazovke Upraviť prezentáciu klepnite na **Pridať snímku**.
3. Klepnite na **Snímka 1**.
4. Pre vytvorenie Vašej prezentácie spravte ktoréhoľvek z nasledovných:

Pridanie obrázku	Klepnite na Vložiť obrázok .
Pridanie videa	Stlačte MENU a klepnite na Vložiť obrázok (na tú istú snímku nemôžete pridať obrázok aj video).
Pridanie hudby alebo hlasovej nahrávky	Stlačte tlačidlo MENU a klepnite na Pridať zvuk .
Pridanie popisu	Klepnite na pole, v ktorom je napísané „Klepnutím pridajte text“.
Pridanie novej snímky	Klepnite na Pridať snímku .
Pozretie predchádzajúcej alebo nasledujúcej snímky	Klepnite na  alebo  .
Náhľad prezentácie	Stlačte MENU a potom klepnite na Ukážka .

Pre viac možností stlačte MENU a klepnite na **Ďalšie**.

5. Keď ste skončili, klepnutím na **Hotovo** pripojíte prezentáciu k Vašej správe.
6. Klepnite na **Odoslať**.

Prípadne stlačením tlačidla SPÄŤ uložte správu ako koncept. Ak chcete otvoriť a upraviť koncept správy, pozrite časť „Pokračovanie konceptu správy“.

Pokračovanie konceptu správy

1. Na obrazovke Všetky správy stlačte MENU a potom klepnite na **Koncepty**.
2. Klepnutím na správu môžete pokračovať v jej upravovaní.
3. Keď skončíte s upravovaním správy, klepnite na **Odoslať**.

Zobrazenie a odpovedanie na správu

V závislosti od nastavení oznámení telefón zahrá vyzváňací tón, vibruje alebo stručne v stavovom riadku zobrazí správu, keď dostanete novú správu. V stavovom riadku sa objaví aj ikona novej správy .





Môžete zmeniť oznámenia pre nové správy. Viď „Možnosti nastavenia správy“.

Zobrazenie správy

Ak chcete otvoriť a čítať svoje prijaté správy, môžete:

- Stlačte a podržte stavový riadok, potom potiahnite prstom smerom dolu, čím otvoríte panel Upozornenia. Potom klepnite na upozornenie na novú správu.
- Otvorte aplikáciu Správy a otvorte a prečítajte si správu.

Počas čítania správy môžete:

Zavolanie alebo uloženie telefónneho čísla v správe	Klepnite na telefónne číslo. Potom vyberte, či na dané číslo chcete zavolať, alebo ho chcete uložiť medzi Vaše kontakty.
Otvorte prepojenie v správe	Klepnite na prepojenie pre jeho otvorenie vo webovom prehľadávači.
Odoslanie na alebo uloženie e-mailovej adresy v správe	Klepnite na e-mailovú adresu. Potom vyberte, či chcete poslať e-mail, multimediálnu správu, alebo či chcete uložiť e-mailovú adresu medzi Vaše kontakty.
Preposlanie správy	Stlačením a podržaním správy otvorte ponuku možností a potom klepnite na Poslať ďalej .
Kontrola podrobností správy	Stlačením a podržaním správy otvorte ponuku možností a potom klepnite na Zobraziť podrobnosti správy .

Odpovedanie na správu

1. Na obrazovke Všetky správy klepnite na kontakt (alebo telefónne číslo) pre zobrazenie výmeny správ s daným kontaktom.
2. Ak chcete odpovedať na správu, klepnite do textového okna naspodku obrazovky a potom zadajte svoju odpoveď.
Môžete tiež odpovedať multimediálnou správou. Podrobnosti viď „Poslanie multimediálnej správy (MMS)“.
3. Klepnite na **Odoslať**.

Odpovedanie na iné telefónne číslo kontaktu

Ak má kontakt uložených v telefóne viac telefónnych čísiel, uvidíte konkrétne použité telefónne číslo v správe. Pred telefónnym číslo je aj tučné písmeno signalizujúce typ čísla (napríklad M je skratka pre Mobil).



Majte na pamäti, že odpoveď bude odoslaná na telefónne číslo z poslednej správy prijatej od tohto kontaktu.

Ak chcete pred odoslaním svojej odpovede zmeniť telefónne číslo, stlačte **PONUKA** a potom klepnite na **Viac > Telefónne číslo príjemcu**. Vyberte iné telefónne číslo tohto kontaktu a potom klepnite na **OK**.

Zobrazenie a uloženie prílohy z multimediálnej správy

Ak si nie ste istý veľkosťou preberaných dát, skontrolujte si veľkosť multimediálnej správy ešte pred jej preberaním.



Ak je v nastavení MMS vypnutá funkcia **Automaticky načítať**, preberie sa len hlavička správy. Pre prebranie celej správy klepnite na tlačidlo **Prevziať** na pravej strane správy. Ďalšie informácie o nastaveniach správy viď „Nastavenie možností správy“.

- Ak je v prijatej správe multimediálna príloha, ako fotografia alebo video, najprv si kliknutím na správu pozrite jej obsah.
- Ak je prílohou kontakt (vCard), klepnutím na neho zobrazíte informácie o kontakte, potom klepnite na **Uložiť**, čím kontakt pridáte do svojich kontaktov. Kontakt zobrazíte po otvorení aplikácie Ľudia. Pozrite si kapitolu Ľudia.
- Ak je prílohou plánovaná činnosť alebo udalosť (vCalendar), klepnite na ňu a vyberte kalendár, do ktorého chcete uložiť. Klepnite na **Importovať**. Ak chcete plánovanú udalosť alebo udalosť zobrazíť, otvorte aplikáciu Kalendár. Pozrite si kapitolu Kalendár.
- Ak chcete uložiť prílohu na pamäťovú kartu, stlačte a podržte multimediálnu správu a klepnite na **Uložiť [typ prílohy]** v ponuke možností.

Zobrazenie správ push

Správy push obsahujú webové prepojenie. Často je to prepojenie, na ktorom si môžete prebrať súbor, o ktorý máte záujem, napríklad vyzváňací tón.

Keď dostanete správu push, zobrazí sa ikona oznámenia  v stavovom riadku.

Otvorenie a čítanie novej správy push

1. Stlačte a podržte stavový riadok a potom stavový riadok potiahnite dolu, čím otvoríte panel Upozornenia.
2. Klepnite na novú správu.
3. Klepnite na **Navštíviť webovú stránku**.

Zobrazenie všetkých správ push

1. Na Domovskej obrazovke klepnite na  > **Správy**.
2. Stlačte tlačidlo MENU a klepnite na **Správy typu Push**.

Spravovanie konverzácií správ

Ochrana správy pred odstránením

Môžete správu uzamknúť, aby sa nevymazala dokonca ani vtedy, keď vymažete ostatné správy v danej konverzácii.

1. Na obrazovke Všetky správy klepnite na kontakt (alebo telefónne číslo) pre zobrazenie výmeny správ s daným kontaktom.
2. Stlačte a podržte správu, ktorú chcete uzamknúť.
3. Klepnite na **Uzamknúť správu** v ponuke možností.

Ikona uzamknutia () sa zobrazí napravo od správy.

Kopírovanie správy na kartu SIM

1. Na obrazovke Všetky správy klepnite na kontakt (alebo telefónne číslo) pre zobrazenie výmeny správ s daným kontaktom.
2. Stlačte a podržte správu, a následne klepnite na **Kopírovať na kartu SIM**.

Ikona karty SIM () sa zobrazí napravo od správy.

Odstránenie jednej správy

1. Na obrazovke Všetky správy klepnite na kontakt (alebo telefónne číslo) pre zobrazenie výmeny správ s daným kontaktom.
2. Stlačte a podržte správu, ktorú chcete vymazať.
3. Ak je správa uzamknutá, klepnite na **Zamknúť správu** v ponuke možností a potom stlačte a podržte správu pre opätovné zobrazenie ponuky možností.
4. Klepnite na **Odstrániť správu** v ponuke možností.
5. Pri žiadosti o potvrdenie klepnite na **OK**.

Odstránenie viacerých správ v rámci konverzácie

1. Na obrazovke Všetky správy klepnite na kontakt (alebo telefónne číslo) pre zobrazenie výmeny správ s daným kontaktom.
2. Stlačte **PONUKA** a potom klepnite na **Viac > Odstrániť**.
3. Klepnite na **Odstrániť výberom**.



Môžete klepnúť aj na **Odstrániť podľa telefónneho čísla**, ak kontakt používa v konverzácii viac telefónnych čísel a chcete odstrániť správy iba z určitého čísla.

4. Vyberte správy, ktoré chcete odstrániť, a potom klepnite na **Odstrániť**.

Vymazanie konverzácie

1. Na obrazovke Všetky správy stlačte a podržte kontakt (alebo telefónne číslo), ktorej správy chcete vymazať, a klepnite na **Odstrániť**.

Počas prezerania výmeny správ v konverzácii môžete takisto stlačiť PONUKA a potom klepnite na **Viac > Odstrániť > Odstrániť vlákno**.

V zoskupení sa nevymažú žiadne uzamknuté správy, pokiaľ neoznačíte políčko **Odstrániť zamknuté správy**.

2. Keď budete požiadaný o potvrdenie, klepnutím na **OK** vymažete celé zoskupenie správ.

Vymazanie viacerých konverzácií

1. An obrazovke Všetky správy stlačte MENU a potom klepnite na **Odstrániť**.
2. Vyberte zoskupenia konverzácií, ktoré chcete vymazať.
3. Klepnite na **Odstrániť**.

Nevymaže sa žiadna z uzamknutých správ.

Nastavenie možností správy

An obrazovke Všetky správy stlačte MENU a potom klepnite na **Nastavenie**. Budete vidieť niekoľko skupín nastavení.

Prijaté správy

Upozornenie na prijaté	Dostanete oznámenie v stavovom riadku pri prijatí novej správy.
Prehrať zvuk upozornenia	Nastavte svoj telefón, aby pri prijatí novej správy zahral zvuk.
Zvuk upozornenia	Vyberte si tón, ktorý sa má zahrať pri prijatí správy.
Vibrovať	Nastavte svoj telefón, aby pri prijatí novej správy zavibroval.

Odoslané správy

Upozornenie na odoslanie	V stavovom riadku dostanete oznámenie o úspešnom odoslaní správy.
Upozornenie na chybu	V stavovom riadku dostanete oznámenie o neúspešnom odoslaní správy.
Prehrať zvuk upozornenia	Nastavte svoj telefón, aby zahral tón pri prijatí oznámenia o úspešnom alebo neúspešnom odoslaní správy.
Zvuk upozornenia	Vyberte tón, ktorý sa má zahrať pri prijatí oznámenia o úspešnom alebo neúspešnom odoslaní správy.
Vibrovať	Nastavte svoj telefón, aby pri prijatí novej správy zavibroval.
Zobraziť správu na obrazovke	Nastavenie telefónu na zobrazovanie kontextových upozornení (nielen v stavovom riadku), keď sú správy úspešne odoslané alebo nie sú. Táto možnosť sa dá aj vypnúť, ak vyberiete Nič .

Nastavenia ukladania

Vymazanie starých správ	Automaticky vymažte staršie správy (s výnimkou uzamknutých správ), keď sú dosiahnuté nastavené limity.
Limit textovej správy	Vyberte si maximálny počet správ, ktoré sa majú ukladať v rámci jednej zoskupenej konverzácie (sem nie sú zahrnuté uzamknuté správy).
Limit multimediálnej správy	Vyberte si maximálny počet MMS správ, ktoré sa majú ukladať v rámci jednej zoskupenej konverzácie (sem nie sú zahrnuté uzamknuté správy).

Nastavenie zoznamu príjemcov

Zobraziť e-mailovú adresu	Vyhľadávanie a zobrazenie e-mailových adries uložených kontaktov pri pridávaní príjemcov správy.
---------------------------	--

Poslanie správy ďalej

Poslať ďalej na telefónne číslo	Posielanie prijatých textových a multimediálnych správ ďalej na iné telefónne číslo (mobilným operátorom môžu byť účtované ďalšie poplatky).
Poslať ďalej na e-mailovú adresu	Posielanie prijatých textových a multimediálnych správ ďalej na e-mailovú adresu (mobilným operátorom môžu byť účtované ďalšie poplatky).

Nastavenie SMS

Hlásenia o doručení	Prijmete správu o stave doručenia Vašej správy
Servisné stredisko	Zobrazí číslo servisného centra správ. Klepnutím zmeníte číslo. Odporúča sa, aby ste číslo tu nemenili, pretože to môže spôsobiť problémy pri prijímaní a odosielaní správ.
Spravovanie správ na karte SIM	Zobrazíte textové správy uložené na karte SIM. Tieto správy môžete aj vymazať alebo kopírovať do pamäte telefónu.

Nastavenie MMS

Hlásenia o doručení	Prijmete správu o stave doručenia Vašej správy
Hlásenia o prečítaní	Prijmete správu, či si jednotliví príjemcovia prečítali správu alebo ju vymazali bez prečítania.
Automaticky načítať	Automaticky sa preberú všetky Vaše správy celé. Pri voľbe tejto možnosti sa Vám do telefónu preberie hlavička správy spolu s telom správy a prílohami. Ak zrušíte toto označovacie políčko, preberie sa a na obrazovke Všetky správy sa Vám zobrazí len hlavička MMS správy.
Automaticky načítať v roamingu	Automaticky sa počas roamingu preberú všetky Vaše MMS správy celé. Toto môže výrazne zvýšiť poplatky za telefón.
Nastavenie priority	Nastavte priority správy poslaných MMS správ.
Maximálna veľkosť správy	Nastavte maximálnu veľkosť súboru MMS správy. Správa MMS sa neodošle, ak presiahne veľkosť súboru, ktorú tu nastavíte.

Kontá a synchronizácia

Synchronizácia s online kontami

O online kontách

Sú niektoré typy údajov v telefóne, ktoré môžete synchronizovať so svojimi kontami online:

- E-mailly Gmail™ a Exchange ActiveSync.
- Kontakty Google a Exchange ActiveSync, ako aj kontaktné údaje priateľov v profiloch na Facebook® a Twitter™. Ohľadom informácií o kontaktoch si pozrite kapitolu Ľudia.
- Udalosti kalendára z hlavného konta Google, Exchange ActiveSync a Facebook. Informácie o používaní aplikácie Kalendár si pozrite v kapitole Kalendár.
- Aktualizácie stavu a prepojenia, ktoré zdieľajú Vaši priatelia a Vy na sociálnych sieťach, akými sú Facebook a Twitter. Podrobnosti si pozrite v kapitole Sociálne siete.
- Odovzdávanie fotografií na Flickr™ a Facebook. Informácie o prezeraní fotografií nájdete v kapitole Fotografie, videá a hudba.



Konto Exchange ActiveSync si na svojom telefóne môžete nastaviť v aplikácii E-mail alebo v nastavení Kontá a synchronizácia.

Informácie o jeho nastavení v aplikácii E-mail nájdete v časti „Pridanie konta Microsoft Exchange ActiveSync“ v kapitole E-mail.

Synchronizácia s kontom Google

Prihlásením sa na svoje konto Google môžete synchronizovať Gmail a svoje kontakty a kalendáre Google medzi telefónom a webom. Musíte sa prihlásiť na svoje konto Google, ak chcete používať aplikácie Google, ako sú napríklad Google Talk™ a Android Market™.



Ak ste preskočili prihlásenie sa na konto Google pri prvom nastavení telefónu, môže sa stať, že používanie niektorých aplikácií Google bude problematické. Ak tieto problémy pretrvávajú, možno budete musieť resetovať svoj telefón na stav z výroby a pri nastavení telefónu znovu zadať údaje Vášho konta Google. Ohľadom resetovania telefónu na stav z výroby si pozrite časť “Reštartovanie alebo resetovanie telefónu na stav z výroby” v kapitole Aktualizácia a resetovanie.

Pridanie ďalších kont Google

Do svojho telefónu môžete pridať aj viac ako jedno konto Google. S ďalšími kontami Google sa však môžu synchronizovať len kontakty, e-maily a udalosti kalendára. Ostatné služby Google používajú konto Google, ktoré ste pridali ako prvé.

1. Na Domovskej obrazovke stlačte MENU a klepnite na **Nastavenie > Kontá a synchronizácia**.
2. Klepnite na **Pridať konto > Google**.
3. Dodržiavajte pokyny na obrazovke pre prihlásenie sa do konta a vytvorenie nového konta.

Zabudli ste heslo konta Google?

Potrebujete svoje heslo konta Google, aby ste mohli synchronizovať Gmail, Kalendár a kontakty Google do Vášho telefónu. Toto heslo budete potrebovať aj na používanie Google Talk a preberanie aplikácií z Android Market.

Ak ste zabudli svoje heslo konta Google, môžete sa pokúsiť získať ho cez webovú stránku Google.

1. Na telefóne alebo na počítači otvorte webový prehľadávač a prejdite na <https://www.google.com/accounts/ForgotPasswd>.
2. Zadajte e-mailovú adresu alebo používateľské meno, ktoré používate na prihlásenie sa do konta Google.
3. Uskutočnite proces overenia slova. Vpíšte znaky, ktoré sa objavia na obrazovke a kliknite na **Odoslať**.

Bude odoslaný e-mail na alternatívnu e-mailovú adresu, ktorú ste zadali pri vytváraní Vášho konta Google. Nasledujte pokyny v e-maili pre nastavenie Vášho hesla.

Ak nemáte alternatívnu e-mailovú adresu alebo nemáte prístup k e-mailovému účtu použitému pri vytváraní Vášho konta Google, môžete nastaviť svoje konto Google po 24 hodinách od zodpovedania bezpečnostnej otázky pre získanie hesla.

Pridanie konta sociálnej siete

Ak ste preskočili nastavenie Vášho konta sociálnej siete (ako Facebook, Twitter či Flickr) pri prvom zapnutí a nastavení telefónu, môžete sa napriek tomu do týchto kont prihlásiť cez nastavenia Vášho telefónu.

1. Na Domovskej obrazovke stlačte MENU a klepnite na **Nastavenie > Kontá a synchronizácia**.
2. Klepnite na **Pridať konto** a klepnite na typ konta, ktoré chcete pridať.
3. Pre zadanie informácií o Vašom konte postupujte podľa pokynov na obrazovke.

Vaše konto sociálnej siete sa pridá do zoznamu na obrazovke Kontá a synchronizácia. V závislosti od toho, ako ste nakonfigurovali konto, sa už možno začnú nové údaje s vaším telefónom synchronizovať.

Spravovanie Vašich online kont

Zmena všeobecných nastavení synchronizácie

1. Na Domovskej obrazovke stlačte MENU a klepnite na **Nastavenie > Kontá a synchronizácia**.
2. Označte alebo zrušte označenie nasledujúcich možností:

Údaje v pozadí	Ak je táto možnosť označená, aplikácie môžu posielat a prijímať informácie online kont aj vtedy, keď ich práve nepoužívate.
Automatická synchronizácia	Ak je označená táto možnosť, aplikácie môžu využívať plán synchronizácie, ktorý je určený v nastaveniach konta. Ak nie je označená, budete musieť vykonať synchronizáciu manuálne. Pokyny nájdete v časti „Ručná synchronizácia konta“.

Manuálna synchronizácia konta

1. Na Domovskej obrazovke stlačte MENU a klepnite na **Nastavenie > Kontá a synchronizácia**.
2. Klepnite na konto, ktoré chcete synchronizovať.
3. Klepnite na **Synchronizovať**.

Zmena nastavení konta

Môžete zmeniť nastavenia, ako napríklad frekvencia synchronizácia a typy informácií, ktoré sa majú synchronizovať, druh prijatých oznámení a spôsob, akým sa majú informácie o konte zobrazovať.

1. Na obrazovke Kontá a synchronizácia klepnite na konto, ktoré chcete upraviť.
2. Klepnite na typ údajov, ktoré chcete synchronizovať, alebo vyberte položku, ktorej nastavenie chcete upraviť.

Odstránenie konta

Môžete odstrániť konto, čím ho vymažete zo svojho telefónu, a spolu s ním všetky súvisiace informácie, napríklad správy, kontakty alebo nastavenia. Odstránenie konta nevymaže informácie zo samotnej online služby.



Niektoré kontá nemôžete odstrániť, ako napríklad prvé konto Google, do ktorého ste sa v telefón prihlásili, okrem tvrdého resetu, čím vymažete všetky osobné informácie z telefónu. Pokyny, ako tak spraviť, nájdete v časti „Reštartovanie alebo resetovanie telefónu na stav z výroby“ v kapitole Aktualizácia a resetovanie.

1. Na Domovskej obrazovke stlačte MENU a klepnite na **Nastavenie > Kontá a synchronizácia**.
2. Klepnite na konto, ktoré chcete odstrániť.
3. Klepnite na **Odstrániť konto** a potom potvrdte, že ho chcete odstrániť.

Synchronizácia s počítačom

V telefóne máte napríklad nové fotografie z dovolenky a v počítači svoj pracovný kalendár. Prečo nemať obidva tieto typy súborov k dispozícii na oboch zariadeniach? S aplikáciou HTC Sync™ môžete robiť nasledovné:

- Synchronizovať svoje kontakty s programom Microsoft® Outlook®, Outlook® Express alebo Kontakty Windows v počítači a telefóne.
- Synchronizovať udalosti kalendára medzi programom Outlook alebo kalendár Windows v počítači a telefóne.
- Preniesť svoje fotografie, videá, dokumenty, skladby a zoznamy nahrávok z počítača do telefónu a používať ich na cestách.
- Ľahko importovať nasnímané fotografie a videá z telefónu do počítača.
- Synchronizovať záložky z priečinka „HTC Záložky“ v počítači a všetky záložky uložené vo webovom prehľadávači v telefóne.
- Preberať mapy a užitočné doplnkové služby pre aplikáciu Locations v telefóne najprv do počítača a potom ich synchronizovať do telefónu.
- Inštalovať do mobilného telefónu aplikácie (neprevzaté z Android Market) z počítača.



Na synchronizáciu multimediálnych súborov, máp a dokumentov je potrebné, aby bola v telefóne vložená karta microSD.

Inštalácia programu HTC Sync, ktorý sa dodáva na karte microSD

Uistite sa, či je v telefóne vložená karta microSD. Skopírujte inštalátor programu HTC Sync z karty microSD do počítača a použite ho na inštaláciu.



- Verzia programu HTC Sync na pamäťovej karte microSD, ktorá sa dodáva spolu s telefónom, sa dá nainštalovať do počítača so systémom Windows 7, Windows Vista alebo Windows XP.
- Program HTC Sync vyžaduje na pripojenie telefónu a synchronizáciu s ním rozhranie USB 2.0 na počítači.
- Pre bezproblémovú inštaláciu najprv pred spustením inštalácie programu HTC Sync ukončíte všetky spustené programy a dočasne ukončíte antivírusový program.

1. Pripojte svoj telefón k počítaču pomocou priloženého USB kábla.
2. Na obrazovke Pripojenie k počítaču Vášho telefónu klepnite na **Disková jednotka** a potom na **Hotovo**.
Na Vašom počítači sa pripojený telefón objaví ako odstrániteľný disk.
3. Prejdite na odstrániteľný disk a otvorte ho.
4. Skopírujte súbor **HTCSync.exe** do počítača.
5. Po prekopírovaní súborov odpojte vymeniteľný disk (v tomto prípade je to pripojený telefón) podľa požiadaviek operačného systému počítača určených na bezpečné odobratie telefónu.
6. Na počítači dvakrát kliknite na súbor **HTCSync.exe** a podľa pokynov na obrazovke nainštalujte aplikáciu HTC Sync.

Po inštalácii programu HTC Sync bude do systémového panela počítača (pozrite pravý dolný roh obrazovky počítača) pridaná ikona HTC Sync (). Dvojitým kliknutím na túto ikonu otvoríte program HTC Sync.

Nastavenie programu HTC Sync na rozpoznanie telefónu

Po inštalácii nastavte program HTC Sync na rozpoznanie telefónu.

1. Pripojte svoj telefón k počítaču pomocou priloženého USB kábla.
2. Na obrazovke pripojiť k PC klepnite na **HTC Sync** a potom klepnite na **Hotovo**.
Na počítači počkajte, kým program HTC Sync rozpozná telefón.
3. Keď sa otvorí obrazovka Nastavenie zariadenia, zadajte názov telefónu a potom kliknite na **Uložiť**.

Otvorí sa panel Zariadenie.

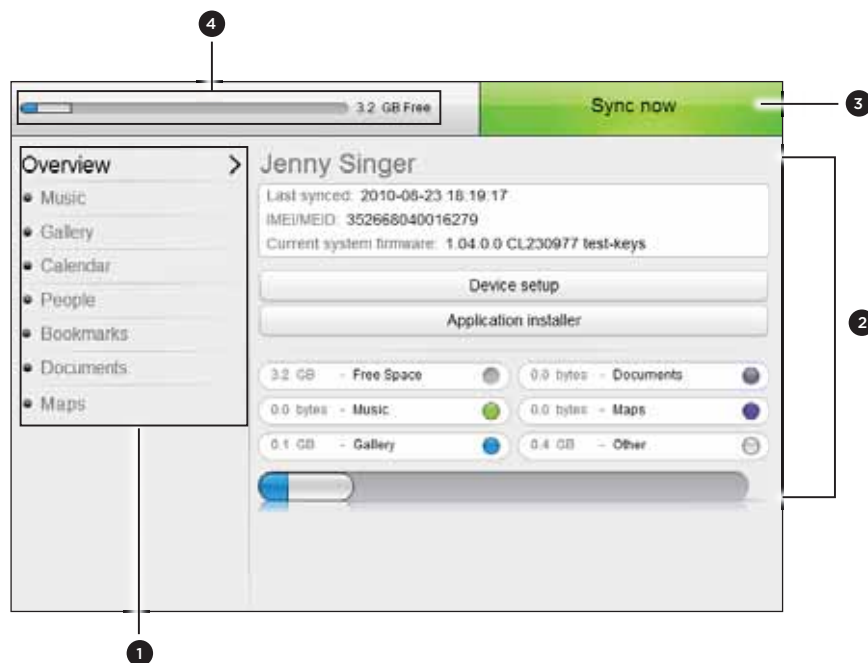

- 1 Kliknutím na kategóriu položiek zobrazíte v pravej časti panela Zariadenie jej možnosti synchronizácie. Kliknutím na **Prehľad** môžete tiež zobraziť informácie o základnom softvéri zariadenia a využití pamäťovej karty, zmeniť názov telefónu alebo nainštalovať do telefónu aplikácie tretej strany.
- 2 Zobrazenie dostupných možností synchronizácie pre vybranú kategóriu.
- 3 Kliknutím spustíte synchronizáciu.
- 4 Ukazovateľ odhadovaného využitia pamäte. Keď sú nejaké nové položky, ktoré budú synchronizované a pridané do telefónu, tento ukazovateľ zobrazuje odhadované miesto na pamäťovej karte, ktoré bude použité.

Nastavenie možností synchronizácie hudby

Preneste hudobné stopy a skladby, ktoré prehrávate na počítači, aj do telefónu. Ak máte zoznamy skladieb vytvorené v programe iTunes® alebo Windows Media® Player, môžete ich tiež synchronizovať a používať ich aj na cestách.



Synchronizovať môžete zvukové súbory v týchto formátoch: *.aac, *.amr, *.m4a, *.mid, *.midi, *.mp3, *.wav a *.wma.

1. Na paneli Zariadenie kliknite na **Hudba** a potom kliknite na tlačidlo **Zapnúť**.
Po zapnutí synchronizácie Hudby bude táto kategória zahrnutá do každej synchronizácie počítača a telefónu.
2. Vyberte **Synchronizovať hudobné súbory z** a potom kliknite na **Pridať**.
3. Vyberte priečinok obsahujúci zvukové súbory a potom kliknite na **OK**.
Všetky podporované zvukové súbory z tohto priečinka budú počas synchronizácie skopírované aj na pamäťovú kartu.
4. Vyberte **Synchronizovať hudobné súbory z iTunes a Windows Media Player**, ak na počítači používate niektorú z týchto aplikácií. Potom vyberte jednu z nasledujúcich možností:

Všetky skladby a zoznamy skladieb	Vyberte, ak chcete synchronizovať všetky skladby a zoznamy skladieb z programov iTunes a Windows Media Player.
Vybrané zoznamy skladieb	Vyberte, ak chcete iba obľúbené zoznamy skladieb.

Nastavenie možností synchronizácie Galérie

Môžete vybrať možnosť automatického kopírovania snímok fotoaparátu v telefóne do počítača. Ak súčasne vyberiete priečinok v počítači, fotografie a videá, ktoré sú v ňom uložené, budú tiež synchronizované na pamäťovú kartu v telefóne.



Synchronizovať môžete fotografie a videá v týchto formátoch:

- Fotografie: *.bmp, *.gif, *.jpeg, *.jpg a *.png.
- Videá: *.3gp, *.3g2, *.mp4 a *.wmv.

1. Na paneli Zariadenie kliknite na **Galéria** a potom kliknite na tlačidlo **Zapnúť**.
Po zapnutí synchronizácie Galérie bude táto kategória zahrnutá do každej synchronizácie počítača a telefónu.
2. Ak chcete počas synchronizácie automaticky importovať snímky z fotoaparátu do počítača, vyberte možnosť **Kopírovať snímky fotoaparátu zariadenia do počítača**.
Fotografie a videá z pamäťovej karty budú uložené do priečinka `\Moje fotografie\Snímky fotoaparátu zariadenia` v počítači.
3. Vyberte **Synchronizovať počítačové fotky a videá z** a potom kliknite na **Pridať**.
4. Vyberte priečinok v počítači obsahujúci multimediálne súbory a potom kliknite na **OK**.
Všetky podporované obrázkové súbory a video súbory z tohto priečinka budú počas synchronizácie skopírované aj na pamäťovú kartu.

Nastavenie možností synchronizácie Kalendára

Telefón dokáže synchronizovať plánované činnosti a udalosti s kalendárom v programe Outlook (Outlook XP, Outlook 2003 alebo Outlook 2007) alebo Kalendár Windows (pre Windows Vista).

1. Na paneli Zariadenie kliknite na **Kalendár** a potom kliknite na tlačidlo **Zapnúť**.
Po zapnutí synchronizácie Kalendára bude táto kategória zahrnutá do každej synchronizácie počítača a telefónu.
2. Vyberte aplikáciu, s ktorou chcete synchronizovať udalosti kalendára.
3. Vyberte počet dní pre udalosti kalendára, ktoré synchronizovať. Môžete vybrať spomedzi týchto možností **Týždeň dozadu**, **Dva týždne dozadu** alebo **Mesiac dozadu**.
4. V prípade, že sa v telefóne aj počítači nájdu informácie v konflikte, vyberte, ktoré informácie chcete ponechať.



Synchronizovať sa dajú len nasledovné podrobnosti udalosti kalendára: Názov udalosti, Dátum udalosti, Začiatok, Koniec, Umiestnenie udalosti, Popis, Pripomenutie a Opakovanie.

Nastavenie možností synchronizácie Ľudia

Synchronizujte kontakty z telefónu s programom Outlook (Outlook XP, Outlook 2003 alebo Outlook 2007), Outlook Express alebo Kontakty Windows (pre systém Windows Vista).

Ak máte kontakty, ktoré chcete synchronizovať z karty SIM, je potrebné tieto najprv importovať do pamäte telefónu.

1. Na paneli Zariadenie kliknite na **Ľudia** a potom kliknite na tlačidlo **Zapnúť**.
Po zapnutí synchronizácie ľudí bude táto kategória zahrnutá do každej synchronizácie počítača a telefónu.
2. Vyberte aplikáciu, s ktorou chcete synchronizovať kontakty.
3. V prípade, že sa v telefóne aj počítači nájdu informácie v konflikte, vyberte, ktoré informácie chcete ponechať.



Synchronizované budú len políčka kontaktu podporované telefónom.

Nastavenie možností synchronizácie Záložiek

Synchronizujte záložky z priečinka „HTC Záložky“ vo webovom prehľadávači v počítači so zložkami uloženými vo webovom prehľadávači v telefóne.

1. Na paneli Zariadenie kliknite na **Záložky** a potom kliknite na tlačidlo **Zapnúť**.
Po zapnutí synchronizácie záložiek bude táto kategória zahrnutá do každej synchronizácie počítača a telefónu.
2. Vyberte webový prehľadávač, v ktorom sú uložené záložky, ktoré budú synchronizované s telefónom.



- Synchronizuje sa len názov webovej stránky a adresa URL.
- Ak používate program Firefox® a vybrali ste synchronizáciu s telefónom, uistite sa pred začiatkom synchronizácie, či sú zatvorené všetky okná prehľadávača Firefox.
- Keď sa v telefóne a počítači vyskytne konflikt informácií, program HTC Sync zachová informácie uložené v počítači.

Nastavenie možností synchronizácie Dokumentov

Môžete synchronizovať súbory a dokumenty z počítača do telefónu. Uistite sa, či máte v telefóne aplikáciu potrebnú na otvorenie alebo zobrazenie takýchto súborov a dokumentov.

Zvyčajne dokáže telefón otvárať a zobrazovať tieto typy súborov: Microsoft Office 2003 a 2007 Word (.doc), Excel (.xls) a PowerPoint (.ppt), súbory PDF (.pdf), textové súbory (.txt).

Môžete synchronizovať aj e-mailové prílohy, ktoré sú uložené na pamäťovej karte v telefóne do počítača.



Ak chcete synchronizovať e-mailové prílohy uložené na pamäťovej karte v telefóne do počítača, je potrebné pomocou aplikácie E-mail v telefóne nastaviť e-mailové konto Exchange ActiveSync alebo POP3/IMAP. Ďalšie informácie k tomu nájdete v kapitole E-mail.

1. Na paneli Zariadenie kliknite na **Dokumenty** a potom kliknite na tlačidlo **Zapnúť**.
Po zapnutí synchronizácie dokumentov bude táto kategória zahrnutá do každej synchronizácie počítača a telefónu.
2. Ak chcete synchronizovať e-mailové prílohy, ktoré sú uložené na pamäťovej karte v telefóne, vyberte možnosť **Kopírovať všetky prevzaté poštové dokumenty do PC**.
Keď synchronizujete telefón s počítačom, e-mailové prílohy budú uložené v počítači do priečinka `\Dokumenty\Dokumenty zariadenia\`.
3. Ak chcete synchronizovať súbory a dokumenty z počítača na pamäťovú kartu v telefóne, vyberte možnosť **Synchronizovať počítačové dokumenty** z a potom kliknite na tlačidlo **Pridať**.
4. Vyberte priečinok obsahujúci súbory, ktoré chcete synchronizovať s telefónom, a potom kliknite na **OK**.
Keď synchronizujete telefón s počítačom, súbory a dokumenty z počítača budú uložené v telefóne do priečinka `\Dokumenty\Dokumenty\` na pamäťovej karte.

Nastavenie možností synchronizácie máp

Pred cestou do iného mesta alebo krajiny si môžete prevziať potrebné mapy do počítača pomocou aplikácie HTC Sync, potom ich synchronizujte do telefónu. Okrem iných máp si môžete zakúpiť aj licencie na ďalšie užitočné údaje, ako je navigácia pre šoférovanie a na túry, zobrazenia bezpečnostných kamier a iné.

Ďalšie informácie o použití prevzatého obsahu na telefóne nájdete v kapitole Mapy a umiestnenie.

1. Na paneli Zariadenie kliknite na **Mapy** a potom kliknite na tlačidlo **Zapnúť**.
Po zapnutí synchronizácie máp bude táto kategória zahrnutá do každej synchronizácie počítača a telefónu.

2. Zvoľte jednu z nasledujúcich možností:

Všetky mapy a licencie	Vyberte, ak chcete medzi počítačom a telefónom synchronizovať všetky mapy a licencie.
Vybrané mapy a licencie	Vyberte, ak chcete synchronizovať len požadované mapy a licencie.

3. Ak si chcete zakúpiť a prevziať ďalšie mapy a iné údaje, kliknite na **Získať ďalšie mapy a licencie**.



Funkcia Mapy bude k dispozícii v ďalšom vydaní programu HTC Sync. Môžete ju potom použiť na preberanie máp, hlasov a doplnkových služieb pre aplikáciu Umiestnenia v telefóne najprv do počítača a potom ich synchronizovať do telefónu. Občas si na našej webovej stránke podpory (www.htc.com/support) overte aktualizácie a ďalšie informácie.

Synchronizácia telefónu

Keď dokončíte nastavenie synchronizácie pre vybrané kategórie, kliknite na tlačidlo **Synchronizovať teraz**.

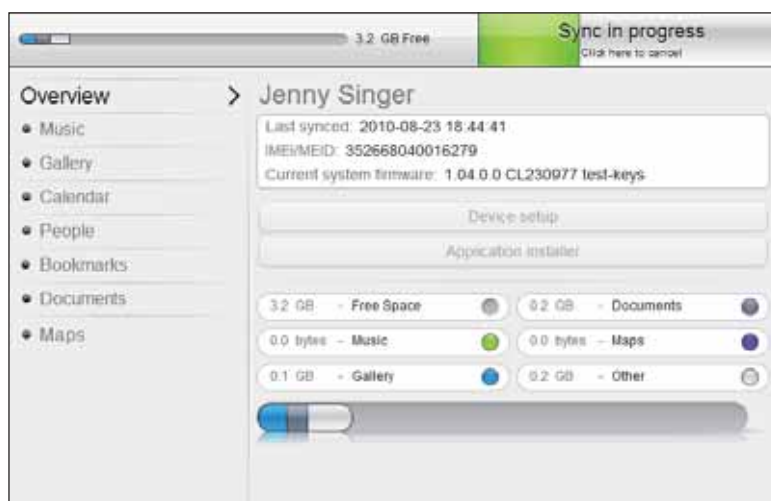

Po dokončení synchronizácie môžete kliknúť na **Odpojiť** a bezpečne odobrať telefón, ako vyžaduje operačný systém počítača. Pri nasledujúcom pripojení telefónu k počítaču sa automaticky v závislosti od možností synchronizácie automaticky spustí synchronizácia.



Vždy skontrolujte odhadovanú veľkosť súborov nových položiek, ktoré budú synchronizované s telefónom. Ak na pamäťovej karte nie je dostatok miesta, uvidíte ikonu upozornenia vedľa lišty s odhadovanou spotrebou miesta.

Inštalácia aplikácií z počítača do telefónu

Ak máte v počítači súbory aplikácie (*.apk), môžete použiť program HTC Sync na ich inštaláciu do telefónu. Dôrazne odporúčame inštalovať iba aplikácie, ktorým dôverujete.

Pred spustením sa uistite, či je na telefóne nastavené povolenie na inštaláciu aplikácií z počítača do telefónu. Ak to potrebuje urobiť, na obrazovke Domov stlačte MENU, klepnite na **Nastavenie** > **Aplikácie** a potom začiarknite políčko **Neznáme zdroje**.

1. Pripojte telefón k počítaču pomocou dodávané USB kábla.
2. Na obrazovke pripojiť k PC klepnite na **HTC Sync** a potom klepnite na **Hotovo**.
Program HTC Sync sa automaticky na počítači spustí.

3. Na paneli Zariadenie v programe HTC Sync kliknite na **Inštalátor aplikácie**.
4. Vyhľadajte v počítači aplikáciu, potom kliknite na **Otvoriť**.
5. Kliknite na **Hotovo**. Na telefóne sa spustí proces inštalácie.
6. Pozrite obrazovku telefónu, kde uvidíte prípadné ďalšie pokyny na dokončenie inštalácie.
7. Po dokončení inštalácie môžete kliknúť na **Odpojiť** a bezpečne odobrať telefón, ako vyžaduje operačný systém počítača.

Synchronizácia ďalšieho telefónu s počítačom

Program HTC Sync dokáže synchronizovať až tri telefóny s počítačom, vďaka čomu môžete mať svoju obľúbenú hudbu, videá, fotografie a súbory vždy k dispozícii.



Uistite sa, či sú všetky telefóny pripojené k počítaču a synchronizované pomocou programu HTC Sync so systémom Android 2.1 alebo novším.

1. Pomocou priloženého kábla USB môžete svoj telefón pripojiť k počítaču.
2. Na obrazovke pripojiť k PC klepnite na **HTC Sync** a potom klepnite na **Hotovo**.
3. Na počítači počkajte, kým program HTC Sync rozpozná ďalší telefón. Keď sa otvorí obrazovka Nastavenie zariadenia, zadajte názov telefónu a potom kliknite na **Uložiť**.
4. Môžete osobitne prispôbiť nastavenie synchronizácie pre tento telefón.

Ak chcete prepnúť medzi pripojenými telefónmi, kliknite na **Zariadenia** v hornom ľavom rohu panela Zariadenie a potom kliknite na názov telefónu alebo obrázok.

Sociálne siete

Facebook pre HTC Sense

Ak ste sa prihlásili do svojho konta Facebook pri prvom zapnutí a nastavení Vášho telefónu, znamená to, že Vaše konto Facebook je prepojené na Facebook for HTC Sense na Vašom telefóne. (Ak ste tak nespravili, pozrite si kapitolu Kontá a synchronizácia, aby ste zistili, ako sa prihlásiť do Facebook for HTC Sense.)

S Facebook for HTC Sense môžete:

- Prezerajte všetky svoje kontakty z Facebooku a ich okamžité zmeny statusu v aplikácii Ľudia.



Keď klepnete na kontakt na obrazovke Ľudia, presunom na kartu **Aktualizácie a udalosti** zobrazíte aktualizácie, ako sú správy o stave, odovzdávanie a zmeny profilu.

Keď máte oznámenie o narodeninách kontaktu, klepnutím na oznámenie môžete priamo zavolať kontaktu alebo mu poslať pozdrav vo forme správy.

- Pozerajte si fotografie z Facebooku priamo v aplikácii Galéria.



Môžete tiež odovzdať jednu alebo viac fotografií z pamäťovej karty na Facebook, potom k nej pridať menovku a pridať popis.

Keď prezeráte album priateľa na Facebooku, môžete aj zdieľať prepojenie na konkrétny album alebo komentovať fotografie v albume.

Informácie o prezeraní fotografií na Facebooku nájdete v kapitole Fotografie, videá a hudba.

- Pozerať si aktualizácie stavov Facebook Vašich priateľov vo Friend Stream. Pozrite časť „Friend Stream“, kde nájdete informácie o tom, čo môžete robiť v aplikácii Friend Stream.
- Pridajte svoje udalosti z Facebooku a narodeniny svojich priateľov do aplikácie Kalendár. Podrobnosti nájdete v kapitole Kalendár.

Facebook pre Android

Aplikácia Facebook na telefóne vám umožňuje ostať v kontakte a blízko svojich priateľov z Facebooku. Ponúka väčšinu funkcií, ktoré dôverne poznáte z používania Facebooku na počítači.

V aplikácii Facebook môžete robiť nasledovné:

- Zdieľať svoje myšlienky a pozerať zmeny statusu ostatných ľudí.
- Zobrazíť zoznam svojich priateľov a napísať niekomu na nástenku.
- Komentovať príspevky priateľov a označovať ich ako „Páči sa mi to“.
- Zobrazíť osobné informácie vrátane fotoalbumov.
- Pozerať svoje upozornenia od Facebooku.
- Nasnímať fotografiu a odovzdať ju priamo na svoje konto na Facebooku.

Používanie aplikácie Facebook

1. Stlačte DOMOV a potom klepnite na  > Facebook.
2. Ak používate aplikáciu Facebook prvý raz, postupujte podľa pokynov na obrazovke a prihláste sa na svoje konto na Facebooku.
3. Na obrazovke Novinky stlačte PONUKA a potom klepnite na **Domov**, kde máte prístup k ďalším funkciám.



- Keď ste na hlavnej stránke Facebooku, stlačte PONUKA a potom klepnutím na **Nastavenie** nastavte možnosti obnovenia a upozorňovania.
- Na niektorých obrazovkách Facebooku môžete stlačením a podržaním položky zobrazíť ponuku s možnosťami.

Pridanie miniaplikácie Facebook

Pridajte miniaplikáciu Facebook na obrazovku Domov podľa krokov uvedených v časti „Prispôsobenie obrazovky Domov miniaplikáciami“ v kapitole Prispôsobenie.



Miniaplikácia je len prepojenie na konto na Facebooku, ku ktorému ste prihlásení v aplikácii Facebook.

Aký je rozdiel medzi aplikáciami Facebook pre Android a Facebook pre HTC Sense?

- Facebook pre HTC Sense nie je samostatná aplikácia. Je začlenená do aplikácií Ľudia, Friend Stream, Galéria a Kalendár a poskytuje vám v týchto aplikáciách najnovšie informácie o vašich kontaktoch na Facebooku (ich zmeny statusu, zdieľané odkazy a fotografie).
- Facebook pre Android je samostatná aplikácia. Pomocou tejto aplikácie môžete vykonávať takmer všetko, ako keď používate na prístup na konto na Facebooku webový prehľadávač v počítači, ako je napríklad pridávanie priateľov a odosielanie správ na Facebooku.
- Tieto dve aplikácie nezdieľajú rovnaké prihlasovacie údaje. Po prihlásení v aplikácii Facebook pre HTC Sense nie ste prihlásení v aplikácii Facebook pre Android a naopak. Ak chcete v oboch používať rovnaké konto na Facebooku, je potrebné sa v oboch prihlásiť rovnakými prihlasovacími údajmi.



Ak máte viac ako jedno konto na Facebooku, môžete sa pomocou aplikácie Facebook prihlásiť na druhé konto, pretože aplikácia Facebook nezdieľa rovnaké prihlasovacie údaje ako Facebook pre HTC Sense.

Posielanie tweetov na Vašom telefóne

Pomocou aplikácie Peep môžete posilať a čítať tweety, odosielať a prijímať priame správy, hľadať nových používateľov Twitter. Peep je klient Twitter™, ktorý vám umožňuje užiť si na telefóne „tweetovanie“.

Môžete aj zdieľať odkazy so svojimi kontaktmi v aplikácii Ľudia do ich profilov na službe Twitter (ak ich sledujete). Informácie k tomu nájdete v časti „Zlučovanie údajov o kontakte“ v kapitole Ľudia.

Ak sa pri prvom zapnutí telefónu neprihlásite na svoje konto Twitter, môžete tak urobiť takto:

- Prihláste sa na svoje konto Twitter z aplikácie Peep. Na obrazovke Domov klepnite na  > Peep, potom postupujte podľa pokynov na obrazovke.
- Pridajte Twitter pre HTC Sense v časti Nastavenie > Kontá a synchronizácia. Informácie k tomu nájdete v časti „Pridanie konta spoločenskej siete“ v kapitole Kontá a synchronizácia.



Twitter pre HTC Sense a Peep zdieľajú rovnaké prihlasovacie údaje. To znamená, že ak na tweetovanie použijete na telefóne aplikáciu Peep, môžete aj prepojiť svoje kontakty na ich profily na službe Twitter cez aplikáciu Twitter pre HTC Sense.

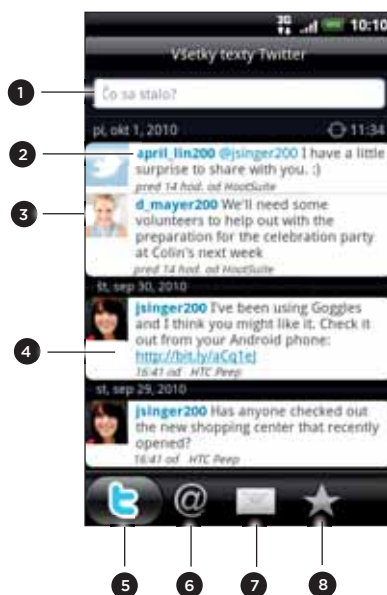

Používanie aplikácie Peep

Na obrazovke Domov klepnite na  > Peep. Peep sa otvorí na karte All Tweets (Všetky tweety).





1	Klepnite do tejto oblasti pre vytvorenie a odoslanie tweetu.
2	Klepnutím na meno osoby pozriete podrobnosti profilu a všetky jeho/jej texty na Twitteri.
3	Ak ste prepojili kontakt v aplikácii Ľudia, klepnutím na fotografiu otvoríte ponuku, v ktorej môžete rýchlo vybrať spôsob komunikácie s kontaktom.
4	Stlačením a podržaním textu Twitter otvoríte ponuku s možnosťami na odpovedanie, poslanie priamej správy, vrátenie textu Twitter a iné.
5	Karta Všetky texty Twitter. Pozrite si všetky tweety od ľudí, ktorých nasledujete, a tweety, ktoré ste odoslali.
6	Karta Pripomienky. Pozrite si všetky tweety, v ktorých je spomenuté Vaše užívateľské meno v tvare “[Vaše užívateľské meno]”.
7	Karta Priama správa. Pozrite si všetky súkromné/priame správy, ktoré ste prijali alebo odoslali.
8	Karta Oblíbené. Pozrite si tweety, ktoré ste označili ako obľúbené.

Poslanie tweetu

- Na karte Všetky texty Twitter klepnite na okno, v ktorom je napísané „Čo sa stalo?”.
- Vpíšte svoj tweet.
- Pridajte k svojmu tweetu obrázok alebo polohu.
 - Klepnutím na  prepošlete obrázok z Galérie alebo Fotoaparátu na Vašu predvolenú hositeľskú stránku fotografií a pridáte prepojenie na obrázok do tweetu.
 - Klepnutím na  vložíte do tweetu svoju polohu. Môžete sa rozhodnúť pridať prepojenie mapy, vložiť názov Vašej polohy alebo súradnice Vašej polohy.
- Klepnite na Aktualizovať.

Vyhľadávanie nových užívateľov Twitter, ktorých chcete nasledovať

1. Na obrazovke Peep, stlačte tlačidlo HĽADAŤ.
2. Do vyhľadávacieho okna napíšte meno pre Twitter.
Vyhľadávanie môžete zúžiť, ak klepnete na  > Používatelia.
3. Klepnite na .
4. V zozname výsledkov vyhľadávania klepnite na používateľa Twitter, ktorého chcete nasledovať.
5. Stlačte MENU a potom klepnite na **Nasledovať**.

Ukončenie nasledovania používateľa Twitter

1. Na obrazovke Peep klepnite na meno používateľa Twitter, ktorého chcete prestať nasledovať.
2. Stlačte MENU a potom klepnite na **Nenasledovať**.

Poslanie priamej správy

Priamu správu môžete poslať len niekomu, kto Vás nasleduje.

1. Na obrazovke Peep stlačte MENU a následne klepnite na **Nová správa**.
2. Klepnite na pole **Do** a potom zadajte meno. Počas zadávania znakov sa zobrazujú mená používateľov Twitter, ktoré sa zhodujú so zadávaným znakmi. Keď uvidíte požadované meno, klepnite naň.
3. Napíšte svoju správu a klepnite na **Aktualizovať**.

Stlačením a podržaním textu Twitter nejakej osoby môžete danej osobe poslať priamu správu. Potom klepnite v ponuke možností na **Poslať priamu správu**.

Nastavenie možností Peep

Na obrazovke aplikácie Peep stlačte PONUKA a potom klepnite na **Viac > Nastavenie**. Môžete nastaviť tieto možnosti:

Nastavenie konta	Odhlásite sa zo svojho konta Twitter.
Všeobecné nastavenia	Vyberiete si, či zobrazovať názov obrazovky alebo skutočné meno človeka, ktorého nasledujete.
Odoslať a prijať	Nastavíte frekvenciu kontroly nových tweetov a počet tweetov na prebratie.
Služby	Nastavíte si hositeľskú stránku fotografií, kvalitu fotografií, možnosti umiestenia a hositeľa skrátenej URL.
Nastavenie upozornenia	Vyberte, kedy a ako chcete byť upozornený.

Informácie o miniaplikácii Twitter

Používajte miniaplikáciu Twitter na posielanie a nasledovanie Vašich tweetov priamo na Domovskej obrazovke.

Ak chcete vedieť, ako pridať aplikáciu na Domovskú obrazovku, pozrite si časť “Prispôsobenie Vašej Domovskej obrazovky miniaplikáciami” v kapitole Prispôsobenie.

Friend Stream

Miniaplikácia Friend Stream vás spojí s vašimi spoločenskými sieťami. Na jednom kanáli zdieľajte a majte prehľad o zmenách statusu svojich priateľov v obľúbených spoločenských sieťach, ako je napríklad Facebook a Twitter. S miniaplikáciou Friend Stream môžete ľahko sledovať správy o statuse svojich priateľov, odovzdané fotografie, upozornenia a iné – prípadne môžete komentovať a pridávať vlastné príspevky.

- Aby ste mohli používať Friend Stream, musíte byť prihlásený aspoň do jedného konta sociálnych sietí. Informácie k tomu nájdete v časti „Pridanie konta spoločenskej siete“ v kapitole Kontá a synchronizácia.
- K používaniu Vášho konta Facebook na Friend Stream musíte byť prihlásený cez Facebook for HTC Sense. Viď časť „Facebook pre HTC Sense“ v tejto kapitole.

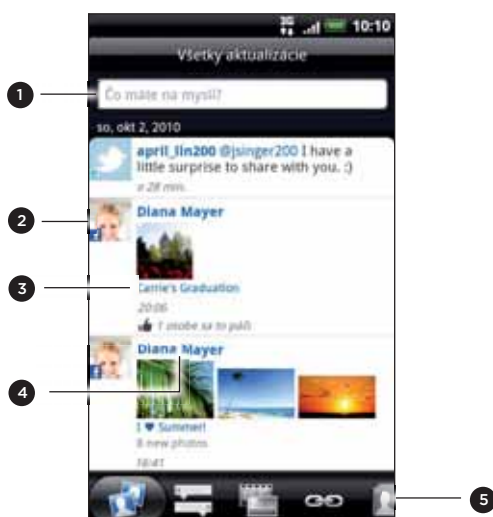



- 1 Klepnite do tejto oblasti pre vytvorenie a odoslanie aktualizácie stavu.
- 2 Ak ste prepojili kontakt v aplikácii Ľudia, klepnutím na fotografiu otvoríte ponuku, v ktorej môžete rýchlo vybrať spôsob komunikácie s kontaktom.
- 3 Po klepnutí na zmenu statusu nejakej osoby môžete robiť nasledovné:
 - Otvoriť Peep a pozrieť si všetky tweety. Viď “Posielanie tweetov na Vašom telefóne” v tejto kapitole.
 - Napísať komentár. Napíšte, či sa Vám páči alebo nepáči niekoho správa na Facebooku.
 - Pozrieť si niekoho fotoalbum.
- 4 Po klepnutí na meno nejakej osoby môžete robiť nasledovné:
 - Pozrieť si podrobnosti profilu danej osoby.
 - Pozrieť sa na stenu danej osoby na Facebooku.
 - Pozrieť si tweety danej osoby.
- 5 Presunutím sa na ďalšie karty zobrazíte aktualizácie zo spoločenských sietí zoskupené ako zmeny statusu, odovzdávanie fotografií, prepojenia, aktualizácie od členov zoznamu na Facebooku alebo upozornenia spoločenskej siete.

Aktualizácia Vášho stavu

Svoj stav môžete súčasne aktualizovať vo všetkých kontakoch sociálnych sietí, do ktorých ste prihlásený.

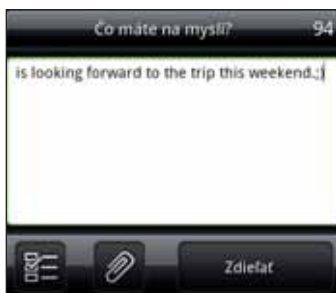
1. Na obrazovke Domov klepnite na  > Friend Stream.
2. Na karte Všetky aktualizácie klepnite na okno, v ktorom je napísané „Čo máte na mysli?“.
3. Zadajte aktualizáciu svojho stavu.



4. Ak nechcete odoslať túto zmenu statusu do všetkých spoločenských sietí, klepnite na  a zrušte začiarknutie políčok spoločenských sietí, ktoré vynechať.
5. Klepnite na  a potom vyberte, čo chcete k svojmu textu na Twitter alebo zmene statusu pridať.

Odporúčanie aplikácie	Vyberte aplikáciu, ktorú ste nainštalovali z Android Market a chcete ju zdieľať s ostatnými. Adresa URL, z ktorej je možné aplikáciu prevziať, bude vložená do vášho statusu. Viac o zdieľaní aplikácií sa dozviete v časti „Zdieľanie hier a aplikácií“ v kapitole Ďalšie aplikácie.
Obrázok	Vyberte Z fotoaparátu , ak chcete nasnímať fotografiu a priložiť ju, prípadne vyberte Z Galérie , ak chcete priložiť fotografiu z pamäťovej karty.
Umiestnenie	Pridajte svoje aktuálne umiestnenie alebo umiestnenie, ktoré ste na mape označili. Podrobnosti nájdete v kapitole Mapy a umiestnenie.

6. Klepnite na Zdieľať.

Komentovanie príspevkov na Facebooku a ich označovanie ako „Páči sa mi to“

Po klepnutí na zmenu status nejakej osoby na karte **Všetky aktualizácie** môžete urobiť nasledovné:



- 1 Klepnite na fotografiu alebo názov albumu zobrazený v zeme statusu, ak chcete zobrazit a komentovať fotografie v albume pomocou aplikácie Galéria. Viď kapitola „Fotografie, videá a hudba“.
- 2 Napíšte, čo si myslíte zmene statusu osoby.
- 3 Označte, či sa Vám páči alebo nepáči aktualizácia stavu danej osoby.

Kontrola upozornení zo spoločenských sietí

Posunutím na kartu Upozornenia jednoducho zobrazíte jeden kanál vašich upozornení z rozličných spoločenských sietí. Môže ísť o komentovanie príspevku na Facebooku, názor alebo priama správa na Twitteri, fotka s vašou menovkou a iné.

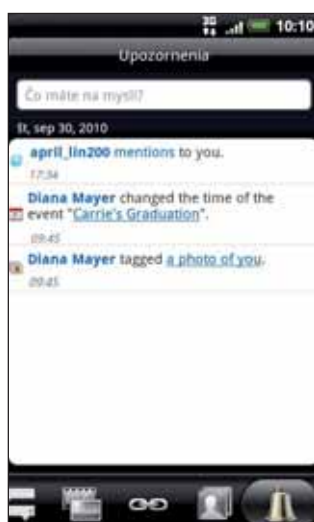

O miniaplikácii Friend Stream

Pomocou aplikácie Friend Stream môžete poľahky aktualizovať svoj stav a pozrieť si aktualizácie stavov iných ľudí priamo na Domovskej obrazovke.

Ak nemáte túto aplikáciu na svojej obrazovke Domov, pozrite časť „Prispôsobenie obrazovky Domov miniaplikáciami“ v kapitole Prispôsobenie, aby ste vedeli, ako ich pridať na obrazovku Domov.

Chatovanie v Google Talk

Google Talk je program od Google na posielanie okamžitých správ. Umožňuje Vám komunikovať s inými ľuďmi, ktorí takisto používajú Google Talk.

Keď ste sa pri prvom nastavení telefónu prihlásili do svojho konta Google, už ste prihlásený aj do Google Talk.

Chatovanie s priateľmi

1. Na obrazovke Domov klepnite na  > Hovoríť.
2. Klepnite na priateľa v zozname Priatelia.
3. Do textového okna zadajte svoju správu. Môžete vložiť aj emotikon – stlačte PONUKA a potom klepnite na **Viac > Vložiť emotikon**.
4. Klepnite na **Odoslať**.
5. Počas konverzácie stlačte PONUKA a potom klepnite na tieto možnosti:

Záznam o konverzácii	Správy zo služby Google Talk sú uložené v priečinku Konverzácie na svojom konte Gmail. Klepnite na túto možnosť, ak nechcete ukladať svoje správy z konverzácie.
Prepnúť konverzácie	Ak vediete viac konverzácií, klepnutím na toto prepnete na konverzáciu s druhým priateľom.
Zoznam priateľov	Návrat na Zoznam priateľov.
Pridať konverzáciu	Pridanie ďalšieho priateľa do konverzácie. Priateľ, ktorého ste pozvali, a tiež aktuálny účastník konverzácie dostanú pozvánku na skupinovú konverzáciu. Každý, kto prijme pozvanie, sa pridá do tohto skupinového chatu.
Ukončiť konverzáciu	Ukončenie aktuálnej konverzácie.
Viac	Vymazanie histórie konverzácie, vloženie emotikonu alebo zobrazenie podrobností o kontakte.

Prijatie pozvánok na konverzáciu

Keď Vám priateľ pošle správu Google Talk, dostanete oznámenie. Jeho položka v zozname Priatelia sa zmení na bielu a zobrazí sa správa.

Spravte jednu z týchto možností:

- V zozname Priatelia klepnite na priateľa, ktorý poslal pozvanie na chat.
- Otvorte panel Upozornenia a následne klepnite na oznámenie o chate. Pozrite si časť "Otvorenie panelu Upozornenia" v kapitole Začíname.

Zmena Vášho stavu online a obrázku

1. Na obrazovke Domov klepnite na  > Talk.
2. V zozname priateľov klepnite na meno, čím otvoríte obrazovku Nastaviť stav.
3. Zadajte svoju novú správu o stave, prípadne stlačením SPÄŤ vyberte zo zoznamu vlastný stav.
4. Klepnite na online stav vedľa svojho obrázka a potom vyberte z ponuky požadovaný stav.
5. Klepnite na svoj obrázok, potom klepnite na **Odstrániť**, ak chcete odstrániť svoju fotografiu. Klepnutím na **Zmeniť** vyberte iný obrázok z pamäťovej karty. Majte na pamäti, že ak vyberiete veľký obrázok, objaví sa výzva na jeho orezanie.
6. Klepnite na **Hotovo**.

Váš stav online, správa a obrázok sa objavia v zoznamoch vašich priateľov a v iných aplikáciách, v ktorých sa zobrazuje stav z aplikácie Google Talk.

Pridávanie a spravovanie priateľov

Zoznam priateľov je miesto, do ktorého môžete pridávať svojich priateľov v aplikácii Google Talk a spravovať ich.

1. Na obrazovke Domov klepnite na  > Talk.
2. V zozname priateľov môžete robiť nasledovné.

Pozvať priateľa	<ol style="list-style-type: none"> 1. Stlačte PONUKA a potom klepnite na Pridať priateľa. 2. Zadajte ID posielania okamžitých správ Google Talk alebo e-mailovú adresu Gmail priateľa, ktorého chcete pridať. 3. Klepnite na Poslať pozvanie.
Zobraziť všetkých priateľov	Ako predvolená možnosť sa v Zozname priateľov zobrazujú len tí priatelia (najobľúbenejší), s ktorými konverzujete často. Ak chcete zobraziť všetkých priateľov, stlačte PONUKA a potom klepnite na Všetci priatelia . Ak chcete zobraziť len priateľov, s ktorými konverzujete často, stlačte PONUKA a potom klepnite na Najobľúbenejšie .
Zaradiť priateľa medzi obľúbených	<ol style="list-style-type: none"> 1. Stlačte PONUKA a potom klepnite na Všetci priatelia. 2. Stlačte a podržte meno priateľa a potom klepnite na Vždy zobrazovať priateľa.

Blokovať priateľa	Môžete zablokovať priateľa, a nebude Vám vedieť posilať správy. Keď je osoba blokováná, priateľ bude odstránený zo Zoznamu priateľov a bude pridaný do zoznamu blokovaných priateľov. 1. Stlačte PONUKA a potom klepnite na Všetci priatelia . 2. Stlačte a podržte meno priateľa a potom klepnite na Blokovať priateľa .
Odblokovať priateľa	1. Stlačte PONUKA a potom klepnite na Viac > Blokování . 2. Klepnite na meno blokovaného priateľa a potom klepnite na OK .
Zobraziť všetkých pozvaných priateľov	Stlačte PONUKA a potom klepnite na Viac > Pozvánky . Priatelia, ktorí zatiaľ neprijali vašu pozvánku, sú uvedení v zozname na obrazovke.

Zmena nastavení a odhlásenie

1. Na obrazovke Domov klepnite na  > **Talk**.
2. V zozname priateľov stlačte PONUKA a potom klepnite na:
 - **Nastavenie**, ak chcete zmeniť nastavenie aplikácie a upozorňovania.
 - **Odhlásiť sa**, ak sa chcete odhlásiť zo služby Google Talk.

E-mail

Kontakty Gmail

Gmail je e-mailová služba Google na báze webu. Pri prvom nastavení telefónu zaistíte, aby ste boli prihlásení na svoje konto Google, aby ste mohli odosielať a prijímať správy Gmail. Ak ste tak neurobili, prejdite na nastavenie **Kontá a synchronizácia** a prihláste sa.

V telefóne môžete nastaviť viac kont Google a potom môžete prepínať medzi kontami v Gmail. Ak chcete zistiť, ako nastaviť viacero kont Google, pozrite si časť “Pridanie ďalších kont Google” v kapitole **Kontá a synchronizácia**.

Prezeranie prijatej pošty Gmail

Konverzačný zoznam Doručená pošta je Vaším predvoleným zobrazením Gmail. Všetky prichádzajúce e-maily sa ukladajú v položke Doručená pošta.

Gmail zoskupuje každú odoslanú správu so všetkými odpoveďami, ktoré prijmete. Tento zoznam konverzácií stále rastie, ako prichádzajú nové odpovede, takže môžete stále vidieť svoju správu v kontexte. Novou správou alebo zmenou predmetu aktuálnej správy sa začne aj nová konverzácia.

1. Na obrazovke Domov klepnite na  > Gmail.
Objaví sa vaša schránka prijatých správ.

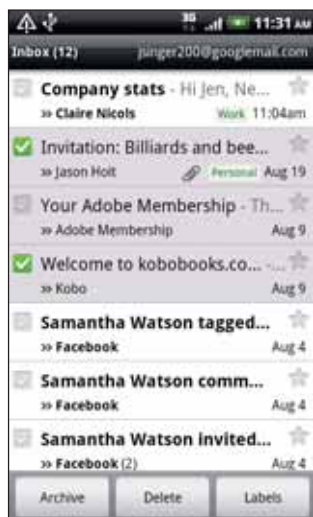

2. Vyberte niektorú z týchto možností:

Zobrazenie ďalších e-mailových správ

Ak je priečinok Doručená pošta plný, ťahaním prstom po obrazovke nahor zobrazíte ďalšie správy a konverzácie.

Čítať novú e-mailovú správu

Klepnite na neprečítanú správu alebo konverzáciu s neprečítanou správou (práve prijaté položky sú zobrazené tučne). Ďalšie informácie vid' časť „Čítanie správ“.

Vybrať správy a konverzácie	Klepnite na políčko (<input checked="" type="checkbox"/>) pred e-mailovou správou alebo konverzáciou.
Zobraziť priečinok Doručená pošta iného konta Gmail	Stlačte PONUKA, klepnite na Kontá a potom klepnite na konto, ktoré chcete zobraziť.
Obnoviť priečinok Doručená pošta	Stlačte PONUKA a potom klepnite na Obnoviť .

Odoslanie novej správy

1. Na obrazovke Domov klepnite na  > Gmail.
2. Keď ste na obrazovke Doručená pošta, stlačte tlačidlo MENU a potom klepnite na **Vytvoriť**.
3. Do poľa **Komu** zadajte e-mailovú adresu príjemcu správy. Ak posielate e-mail viacerým príjemcom, ich e-mailové adresy oddeľujte od seba čiarkou. Počas zadávania e-mailových adries sa zobrazujú všetky zhodujúce sa adresy zo zoznamu kontaktov. Klepnite na zhodu pre priame zadanie tej adresy.



Ak chcete poslať kópiu (Cc) alebo tajnú kópiu (Bcc) e-mailu iným príjemcom, stlačte tlačidlo MENU a klepnite na **Pridať kópiu/tajnú kópiu**.

4. Zadajte predmet e-mailu a vytvorte správu.
5. Ak chcete priložiť obrázok, stlačte PONUKA a potom klepnite na **Priložiť**. Vyhľadajte a klepnite na obrázok, ktorý chcete priložiť.
6. Po vytvorení textu klepnite na **Odoslať**.





- Počas písania správy klepnutím na **Uložiť** ako nečistopis alebo stlačením tlačidla **NASPÄŤ** ju uložíte ako nečistopis. Ak chcete zobraziť koncepty e-mailových správ, v priečinku Doručená pošta stlačte PONUKA a potom klepnite na **Prejsť na štítky > Koncepty**.
- Ak chcete zobraziť odoslané správy, v priečinku Doručená pošta stlačte PONUKA a potom klepnite na **Prejsť na štítky > Odoslané**.



Čítanie správ

V závislosti od nastavenia upozornení telefón pri prijatí nového e-mailu prehrá vyzváňací tón alebo zavibruje. V oblasti upozornení v stavovom riadku sa objaví aj ikona nového e-mailu (), ktorá vám oznamuje, že máte nový e-mail. Viac informácií o nastaveniach oznámení e-mailu nájdete v časti "Úprava nastavení Gmail" neskôr v tejto kapitole.

1. Stlačte a podržte stavový riadok, potom potiahnite prstom po obrazovke smerom nadol, čím otvoríte panel upozornení.
2. Klepnite na nový e-mail.
3. V priečinku Doručená pošta klepnutím na neprečítaný e-mail alebo konverzáciu obsahujúcu neprečítaný e-mail ho otvoríte.
4. Na e-mailovej správe alebo konverzácii môžete robiť nasledovné:
 - Poťahovaním prstom nahor alebo nadol po obrazovke môžete listovať správami v konverzácii.
 - Ak sú v konverzácii dve alebo viac e-mailových správ, klepnutím na **X read messages** rozbalíte všetky hlavičky správ v konverzácii.

- Klepnutím na hviezdičku () označíte správu hviezdičkou. Ďalšie informácie vid' časť „Vyhľadávanie a organizovanie e-mailov“.
- Ak je odosielateľ priateľom na službe Google Talk, pozrite tlačidlo () pred hviezdičkou v hlavičke správy a dozviete sa online status priateľa.
- Klepnutím na **Archivovať** odstránite konverzáciu z priečinka Doručená pošta a preniesiete ich do priečinka Všetky e-maily na svojom konte Google.
- Klepnutím **Odstrániť** odstránite konverzáciu z priečinka Doručená pošta.



- Ak ste nechtiac archivovali alebo odstránili konverzáciu, klepnite na **Späť** navrchu zoznamu konverzácií. Konverzácia sa vráti do priečinka Doručená pošta.
- Ak chcete zobrazíť archivované alebo odstránené správy, v priečinku Doručená pošta stlačte PONUKA a potom klepnite na **Prejsť na štítky > Všetky správy** (pre archivované správy) alebo **Kôš (pre odstránené správy)**.
 - Klepnutím na  alebo  zobrazíte predchádzajúcu alebo nasledujúcu konverzáciu zo svojho priečinka Doručená pošta.
 - Viac možností zobrazíte stlačením MENU.



Odpovedanie na e-mailovú správu alebo jej poslanie ďalej

1. Na obrazovke Domov klepnite na  > Gmail.
2. V priečinku Doručená pošta klepnite na e-mailovú správu alebo konverzáciu. Ak je e-mailová správa dlhá, potiahnite prstom po obrazovke nahor.
3. Klepnite na **Odpovedať**, **Odpovedať všetkým** alebo **Poslať ďalej**.
4. Spravte jednu z týchto možností:
 - Ak ste vybrali **Odpovedať** alebo **Odpovedať všetkým**, zadajte text správy.
 - Ak ste klepli na **Poslať ďalej**, zadajte príjemcov správy.
5. Klepnite na **Odoslať**.

Vyhľadávanie a organizovanie e-mailov

Vyhľadávanie správ



Môžete vyhľadávať správy, ktoré obsahujú jedno alebo viacero slov vo svojom obsahu alebo v adresách, predmetoch, štítkoch a podobne. Pri vyhľadávaní správ sú do vyhľadávania zahrnuté všetky správy na konte Gmail na webe (okrem tých, ktoré sú označené ako **Kôš** alebo **Spam**), nie iba tie, ktoré sú synchronizované do telefónu.

1. Na obrazovke Domov klepnite na  > Gmail.
2. V Doručenej pošte stlačte HĽADAŤ.
3. Zadajte slovo alebo slová, ktoré chcete vyhľadať.
4. Klepnite na  alebo klepnite na kláves Enter na klávesnici na obrazovke.

Otvorí sa zoznam konverzácií, zobrazujúci všetky konverzácie so správami, ktoré obsahujú Vami hľadané slová. Slová, ktoré hľadáte, sú zobrazené pod stavovým riadkom. S konverzáciami v tomto zozname pracujete presne tak isto, ako s konverzáciami v Doručenej pošte alebo inom zozname konverzácií.

Označenie e-mailovej správy alebo konverzácie hviezdíčkou

Dôležitú správu alebo konverzáciu môžete označiť hviezdíčkou, aby ste ju mohli opäť ľahko nájsť. Ak chcete zobraziť len hviezdíčkou označené správy alebo konverzácie s e-mailovými správami označenými hviezdíčkou, pozrite časť „Filtrovanie konverzácií“ v tejto kapitole.

1. Na obrazovke Domov klepnite na  > Gmail.
2. Spravte jednu z týchto možností:
 - V priečinku Doručená pošta klepnite na hviezdíčku () napravo od predmetu konverzácie, čím označíte hviezdíčkou najnovšiu správu v konverzácii. Konverzácie so správami s hviezdíčkou sú v priečinku Doručená pošta a ďalších zoznamoch konverzácií zobrazené s hviezdíčkou.
 - V priečinku Doručená pošta klepnite na konverzáciu a potom prejdite na správu, ktorú chcete označiť hviezdíčkou. Stlačte hviezdíčku () v hlavičke správy.

Ak chcete zrušiť označenie správy alebo konverzácie hviezdíčkou, znova stlačte hviezdíčku. Môžete tiež klepnúť na hviezdíčku v zozname konverzácií, čím zrušíte označenie hviezdíčkou pri všetkých správach v konverzácii.

Označenie konverzácie štítkami

Môžete svoje konverzácie zorganizovať tak, že si ich označíte. Gmail má niekoľko prednastavených štítkov, ktoré môžete použiť, a môžete tiež pridať svoje vlastné štítky pomocou Gmail na webe.

1. Na obrazovke Domov klepnite na  > Gmail.
2. Klepnutím na konverzáciu zobrazte jej správy.
3. Stlačte PONUKA a potom klepnite na **Zmeniť štítky**.
4. Vyberte štítky, ktoré chcete priradiť konverzácii a potom klepnite na OK.

Filtrovanie konverzácií

Môžete si vybrať medzi zobrazením konverzácií s rovnakým štítkom alebo len tých, ktoré sú označené hviezdíčkou.

1. Na obrazovke Domov klepnite na  > Gmail.
2. V priečinku Doručená pošta alebo v inom zozname konverzácií stlačte PONUKA a potom klepnite na **Prejsť na štítky**.
3. Klepnite na určitý štítk, ak chcete zobraziť zoznam konverzácií s týmto štítkom.

Zoznam konverzácií pripomína priečinok Doručená pošta, ale namiesto „Doručená pošta“ sa v záhlaví nachádza daný štítk. So zoznamom oštiepkovaných konverzácií pracujete tak isto ako s priečinkom Doručená pošta.

Čistenie priečinka Doručená pošta

Priečinok Doručená pošta môžete vyčistiť archivovaním, odstránením alebo potlačením konverzácií. Môžete aj nahlásiť konverzáciu ako spam a zastaviť tak prijímanie ďalších správ od tohto odosielateľa.

1. Na obrazovke Domov klepnite na  > Gmail.
2. V priečinku Doručená pošta klepnite na políčko () pred konverzáciami, s ktorými chcete pracovať, a potom urobte jedno z nasledovného:

Odstrániť	Klepnite na Odstrániť . Ak ste nechtiac odstránili konverzáciu, klepnite na Späť navrchu obrazovky, čím presuniete konverzáciu naspäť do priečinka Doručená pošta.
Archivovať	Klepnite na Archivovať . Ak ste nechtiac archivovali konverzáciu, klepnite na Späť navrchu obrazovky, čím presuniete konverzáciu naspäť do priečinka Doručená pošta.
Stlmiť	Stlačte PONUKA a potom klepnite na Stlmiť . Ak „stlmíte“ konverzáciu, nebudete už v budúcnosti dostávať správy pre túto konverzáciu.
Nahlásiť ako spam	Stlačte PONUKA a potom klepnite na Nahlásiť ako spam . Webmailová služba Gmail usilovne pracuje na tom, aby zabránila spamom (nežiadúcim a nevyžiadaným e-mailovým „smetiam“) dostať sa do Vašej Prijatej pošty. Ak sa však spam predsa len dostane do pošty, môžete pomôcť službe ohlášením konverzácie ako spamu.

Úprava nastavení Gmail

1. Na obrazovke Domov klepnite na  > Gmail.
2. V priečinku Doručená pošta stlačte PONUKA a potom klepnite na **Viac > Nastavenie**.
3. Nastavte nasledujúce možnosti:

Podpis	Zadajte podpis, ktorý sa má automaticky objaviť na konci vašich e-mailových správ.
Potvrdiť akcie	Zobrazí potvrdzujúce okno, keď archivujete, odstraňujete alebo odosielate konverzáciu.
Automatický posun	Vyberte, ktorá konverzácia sa má zobrazíť po odstránení alebo archivovaní konverzácie.
Veľkosť textu správy	Upravte veľkosť textu vo svojich e-mailových správach.
Skupinové operácie	Keď je označené, pridáte tým označovacie políčko naľavo od každej konverzácie, takže ju môžete pridať do skupiny.
Vymazať históriu hľadania	Odstráni hľadania, ktoré ste vykonali.
Štítky	Nastavíte, koľko dní a ktoré štítky Gmail synchronizovať. Viď časť „Úprava nastavení synchronizácie Gmail“ v tejto kapitole.
E-mailové oznámenia	Zobrazí ikonu oznámenia v stavovom riadku, keď dostanete nový e-mail.
Zvoliť vyzváňací tón	Vyberiete zvuk oznámenia pre nové e-mailové správy.
Vibrovať	Telefón bude vibrovať pri prijatí novej e-mailovej správy.
Upozorniť raz	Keď nie je začiarnuté, objaví sa upozornenie pri každom prijatí e-mailovej správy.

Úprava nastavení synchronizácie Gmail

1. Na obrazovke Domov klepnite na  > Gmail.
2. V priečinku Doručená pošta stlačte PONUKA a potom klepnite na **Viac > Nastavenie > Štítky**.
3. Počet dní synchronizácie nastavíte klepnutím na **Počet dní synchronizácie**.
4. Ak chcete nastaviť synchronizáciu pre určitý štítok správ, klepnite na štítok a potom vyberte, či chcete správy označené týmto štítkom synchronizovať v závislosti od predvoleného počtu dní, ktorý ste predtým vybrali, synchronizovať všetko alebo nesynchronizovať žiadne z nich.

Používanie aplikácie E-mail

Pomocou aplikácie E-mail pridajte svoje webmailové alebo POP3 či IMAP e-mailové kontá. Na telefóne môžete nastaviť a používať aj e-mail Exchange ActiveSync.

Pridanie e-mailového konta POP3/IMAP

1. Na Domovskej obrazovke klepnite na  > Pošta.
2. Spravte jednu z týchto možností:
 - Ak je to po prvýkrát, čo pridávate e-mailové konto v aplikácii Pošta, klepnite na **Iný (POP3/IMAP)** na obrazovke Výber poskytovateľa poštových služieb.
 - Ak ste už pridali e-mailové konto v aplikácii E-mail, stlačte PONUKA a potom klepnite na **Viac > Nové konto**. Ak sa zobrazí obrazovka Výber poskytovateľa poštových služieb, klepnite na **Iný (POP3/IMAP)**.
3. Zadaťte e-mailovú adresu a heslo pre dané e-mailové konto a následne klepnite na **Ďalej**.
4. Ak typ konta, ktoré chcete nastaviť, nie je v databáze telefónu, objaví sa výzva na zadanie ďalších podrobností.
5. Zadaťte názov konta a Vaše meno a potom klepnite na **Dokončiť nastavenie**.

Pridanie konta Microsoft Exchange ActiveSync

Do telefónu môžete pridať jedno alebo viac kont Microsoft Exchange ActiveSync. Môžete synchronizovať s Microsoft Exchange Server 2003 Service Pack 2 (SP2) alebo novším.



Do telefónu je možné pridať najviac 15 kont Exchange ActiveSync.

1. Na obrazovke Domov klepnite na  > E-mail.
2. Spravte jednu z týchto možností:
 - Ak je to po prvýkrát, čo pridávate e-mailové konto v aplikácii E-mail, klepnite na obrazovke Vybrať poskytovateľa e-mailu na **Microsoft Exchange ActiveSync**.
 - Ak ste už pridali e-mailové konto v aplikácii E-mail, stlačte PONUKA a potom klepnite na **Viac > Nové konto**. Ak sa zobrazí obrazovka Výber poskytovateľa poštových služieb, klepnite na **Microsoft Exchange ActiveSync**.

3. Zadáajte podrobnosti konta Exchange ActiveSync a potom klepnite na **Ďalej**. Váš firemný Exchange Server musí podporovať autodetekciu pre telefón pre automatické nastavenie konta Exchange ActiveSync. Ak váš firemný server Exchange nepodporuje automatické zisťovanie, po klepnutí na **Ďalej** bude potrebné zadať nastavenie servera Exchange. Požiadajte Vášho admina Exchange Server o podrobnosti.
4. Vyberte typy údajov, ktoré chcete synchronizovať. Vyberte tiež, ako často chcete aktualizovať a synchronizovať e-maily do telefónu.
5. Klepnite na **Dokončiť nastavenie**.

Kontrola priečinka Doručená pošta

Keď otvoríte aplikáciu E-mail, zobrazí sa priečinok Doručená pošta jedného z e-mailových kont, ktoré ste na telefóne nastavili. Ak chcete prepnúť medzi e-mailovými kontami, klepnite na panel ukazujúci aktuálne e-mailové konto a potom klepnite na iné konto.

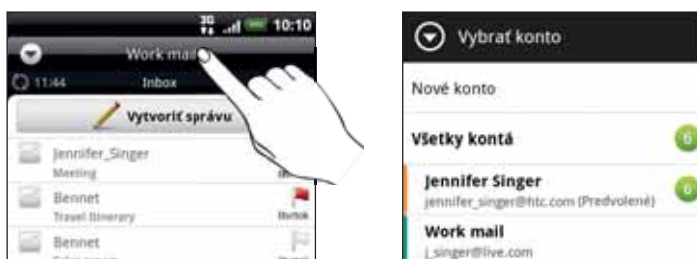

Zobrazenie jednotného priečinka Doručená pošta všetkých e-mailových kont

Prezerajte svoje e-maily zo všetkých kont na jednom mieste bez toho, aby ste museli prepínať na iné kontá.

Stačí klepnúť na panel zobrazujúci aktuálne e-mailové konto a potom klepnúť na **Všetky kontá**.



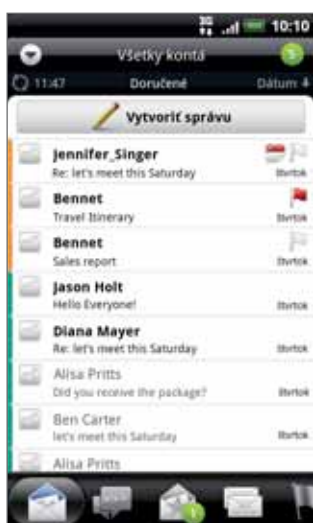



E-mailové správy sú farebne rozlíšené, takže môžete ľahko rozoznať, ku ktorému e-mailovému kontu patria.



V zjednotenom priečinku Doručená pošta je možné zobraziť najviac 15 e-mailových kont.

Rozličné zobrazenia priečinka Doručená pošta

Ak máte množstvo e-mailových správ, môže prehľadávanie dlhého zoznamu a nájdenie jednej správy alebo súvisiacich e-mailových správ nejaký čas trvať. Ak chcete ľahšie prehľadať svoje e-mailové správy, klepnutím na jednu z nasledovných kariet zmeňte zobrazenie priečinka Doručená pošta:

	Prijaté. Zobrazí e-mailové správy ako osobitné položky.
	Konverzácie. Zobrazí e-mailové správy ako konverzácie, zoskupené podľa predmetu. Klepnutím na predmet v zozname zobrazíte e-mailovú konverzáciu.
	Skupina. Zobrazí všetky e-mailové správy od skupiny kontaktov. Ak chcete zvoliť, ktorá skupina kontaktov sa má zobrazovať, stlačte MENU, klepnite na Zobraziť a potom si vyberte skupinu. Viac podrobností o práci so skupinami kontaktov nájdete v časti "Skupiny kontaktov" v kapitole Ľudia.
	Neprečítané. Zobrazí neprečítané správy.
	Marked (Označené (len Exchange ActiveSync)). Zobrazí všetky správy označené vlajčkou
	Pozvania na stretnutia len Exchange ActiveSync. Zobrazí pozvania na stretnutia, ktoré ste ešte neprijali ani neodmietli.
	Prílohy. Zobrazia sa všetky správy s prílohami.



Môžete usporiadať karty do poradia, aké chcete. Informácie o tom nájdete v časti „Nové usporiadanie alebo skrytie kariet“ v kapitole Prispôsobenie.

Obnovenie e-mailového konta

Nech sú nastavenia automatickej synchronizácie akékoľvek, môžete Vaše odoslané a prijaté e-maily synchronizovať kedykoľvek manuálne.

- Keď ste na e-mailovom konte, ktoré chcete synchronizovať, stlačte PONUKA a potom klepnite na **Obnoviť**.
- Ak máte viac e-mailových kont, môžete ich obnoviť naraz. Prejdite najprv do zjednoteného priečinka. Potom stlačte PONUKA a klepnite na **Obnoviť**.

Informácie o zobrazení zjednoteného priečinka Doručená pošta nájdete v časti „Zobrazenie jednotného priečinka Doručená pošta všetkých e-mailových kont“.

Zoradenie e-mailových správ

E-mailové správy môžete triediť podľa dátumu prijatia, priority, predmetu, odosielateľa alebo veľkosti.

V priečinku Doručená pošta stlačte PONUKA, klepnite na **Zoradiť**, a vyberte spomedzi možností zoradenia.

Rýchle prehľadávanie priečinka Doručené správy

Ak máte v priečinku prijatá pošta dlhý zoznam e-mailových správ, nemusí byť jednoduché prehľadať zoznam a nájsť e-mail, ktorý chcete.

Môžete rýchlo prechádzať prijatou poštou pomocou gest prstom.

1. Vyberte si spôsob triedenia, v ktorom sa majú zobrazit' Vaše e-mailové správy. Vid' časť „Zoradenie e-mailových správ“.
2. Stlačte a podržte dvomi prstami niektorú e-mailovú správu a potom ju jemne potiahnite dolu bez toho, aby ste zodvihli prsty.

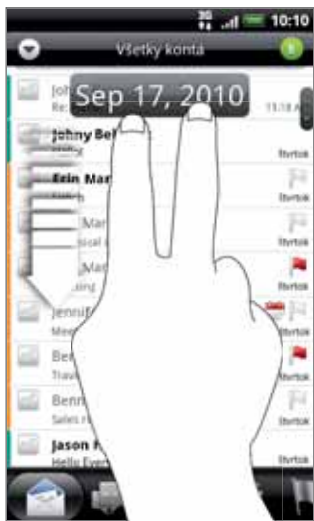

Obrazovka potom prejde na nasledujúcu alebo predchádzajúcu skupinu e-mailových správ založenú na vybranom poradí zoradenia. Napríklad:

- Ak sú e-mailové správy usporiadané podľa dátumu, obrazovka prejde na e-mailové správy prijaté v predchádzajúcom alebo nasledujúcom dni, v závislosti od poradia zoradenia.
- Ak sú e-mailové správy usporiadané abecedne podľa mena odosielateľa alebo predmetu, obrazovka prejde na predchádzajúceho alebo nasledujúceho odosielateľa alebo predmet, v závislosti od poradia zoradenia.

Spravovanie e-mailových správ

Odstránenie e-mailovej správy

1. V priečinku Doručená pošta stlačte a podržte správu, ktorú chcete odstrániť.
2. V ponuke možností klepnite na **Odstrániť**.

Výber viacerých e-mailových správ

1. Klepnutím na začiarkavacie políčka e-mailových správ ich vyberte.
2. Vyberte, čo chcete s vybranými správami urobiť: **Označiť ako neprečítané**, **Odstrániť** alebo **Presunúť do** iného priečinka.



Nie je možné presunúť e-mailové správy, ak ste v zjednotenom priečinku Doručená pošta (Všetky kontá).

Presunutie viacerých e-mailových správ do iného priečinka

1. Prepnete sa do toho e-mailového konta, ktoré chcete použiť.
2. Prejdite na kartu **Prijaté** alebo na hocikajú inú kartu (okrem karty Konverzácie).
3. Klepnite na začiarkavacie políčka e-mailových správ, ktoré chcete presunúť.
4. Klepnite na **Presunúť do** a potom klepnite na priečink, do ktorého sa majú e-mailové správy presunúť.

Presunutie e-mailovej správy po prečítaní

V otvorenej správe stlačte **PONUKA** a potom klepnite na **Viac > Presunúť do**.



Odstránenie všetkých správ

1. Najprv klepnite na začiarkavacie políčko nejakej správy.
2. Stlačte **PONUKA** a potom klepnite na **Vybrať všetko**.
3. Klepnite na **Vymazať**.

Prepnutie do iných poštových priechokov

1. Stlačte **PONUKA** a potom klepnite na **Priečinky**.
2. Klepnite na poštový priechok, ktorého správy chcete zobraziť.

Poslanie e-mailovej správy

1. Na obrazovke Domov klepnite na  > **E-mail**.
2. Prepnite na e-mailové konto, ktoré chcete použiť na odoslanie e-mailu.
3. V priechinku Doručená pošta daného e-mailového konta klepnite na **Vytvoriť správu**.
4. Zadaťte jedného alebo viac príjemcov. Môžete:
 - Zadaťte e-mailové adresy priamo do políčka **Komu**, oddelíte ich čiarkou. Počas zadávania e-mailových adries sa zobrazujú všetky zhodujúce sa adresy zo zoznamu kontaktov. Klepnite na zhodu pre priame zadanie tej adresy.
 - Klepnite na ikonu  a potom vyberte kontakty, ktorým chcete správu poslať. Môžete tiež vybrať skupiny kontaktov ako príjemcov, alebo vyhľadať a pridať kontakty z adresára spoločnosti, ak ste na telefóne nastavili konto Exchange ActiveSync. Keď ste vybrali všetkých príjemcov správy, klepnite na **OK**.



Ak chcete poslať kópiu (Cc) alebo tajnú kópiu (Bcc) e-mailu iným príjemcom, stlačte tlačidlo **MENU** a klepnite na **Ukázať kópiu/tajnú kópiu**.

4. Zadaťte predmet a vytvorte správu.
5. Ak chcete pridať prílohu, stlačte **PONUKA**, klepnite na **Priložiť** a vyberte spomedzi nasledujúcich možností:

Obrázok	Výberom možnosti Fotoaparát zhotovíte fotografiu a pripojíte ju, alebo možnosťou Galéria pripojíte fotografiu zo svojej pamäťovej karty.
Video	Výberom možnosti Kamera nahráte video a pripojíte ho, alebo možnosťou Videá pripojíte video zo svojej pamäťovej karty.
Zvuk	Výberom možnosti Hlasový záznamník nahráte zvukový záznam a pripojíte ho, alebo možnosťou Súbory pripojíte hudobný súbor alebo zvukový záznam zo svojej pamäťovej karty.
Odporúčanie aplikácie	Vyberte aplikáciu, ktorú ste nainštalovali z Android Market a chcete ju zdieľať s ostatnými. Adresa URL, z ktorej je možné aplikáciu prevziať, bude vložená do vašej e-mailovej správy. Pozrite časť „Zdieľanie hier a aplikácií“ v kapitole Ďalšie aplikácie .

Umiestnenie	Môžete pripojiť informácie o polohe. Pošlite svoje súčasné umiestnenie (vyžaduje zapnutý systém GPS) alebo vyberte umiestnenie na mape. Viac informácií nájdete v kapitole Mapy a poloha.
Dokument	Pripojíte PDF súbor alebo dokument, ako textový súbor alebo tabuľka.
Kontakt (vCard)	Priložte kontaktné údaje o nejakej osobe.
Plánovaná činnosť (vCalendar)	Priložte udalosť kalendára.
Súbor	Priložte akýkoľvek súbor z pamäťovej karty.

6. Klepnutím na **Poslať** pošlete okamžite správu, alebo klepnutím na **Uložiť ako koncept** ju pošlete neskôr.



Ak nie je pri odosielaní e-mailu k dispozícii Wi-Fi alebo dátové pripojenie, prípadne je zapnutý Režim v lietadle, e-mail bude uložený do priečinka Pošta na odoslanie. Keď bude Wi-Fi alebo dátové pripojenie k dispozícii, uložený e-mail bude odoslaný automaticky pri nasledujúcej synchronizácii telefónu.

Pokračovanie konceptu e-mailovej správy

1. V priečinku prijatej pošty stlačte tlačidlo MENU a potom klepnite na **Priečinky > Koncepty**.
2. Klepnite na správu.
3. Keď skončíte s upravovaním správy, klepnite na **Poslať**.

Čítanie e-mailovej správy a odpovedanie na ňu

1. Na obrazovke Domov klepnite na  > **E-mail**.
2. Prepnite sa do toho e-mailového konta, ktoré chcete použiť.
3. V priečinku doručenej pošty e-mailového konta klepnite na e-mail, ktorý si chcete prečítať.
4. Spravte jedno z nasledovného:

Odpoveď na správu	Klepnite na Odpovedať alebo Odpovedať všetkým .
Preposlanie správy	Stlačte PONUKA a potom klepnite na Viac > Poslať ďalej .
Vymazanie správy	Stlačte tlačidlo MENU a klepnite na Odstrániť .
Označenie správy ako neprečítanej	Stlačte MENU a potom klepnite na Označiť neprečítané .

Nastavenie priority pre e-mailovú správu

Môžete nastaviť prioritu pre e-mailovú správu, ktorú odosielate.

1. Počas vytvárania správy stlačte MENU.
2. Klepnite na **Nastaviť prioritu**.
3. Vyberte pre správu prioritu.



Ak vyberiete Vysoká alebo Nízka prioritu, táto priorita sa objaví pod predmetom správy.

Práca s e-mailom Exchange ActiveSync

Ak svoj telefón synchronizujete s pracovným kontom Exchange ActiveSync, môžete e-maily čítať, odpovedať na ne, spravovať a posilať takým istým spôsobom ako s kontom POP3/IMAP. Okrem toho môžete používať niektoré výkonné funkcie Exchange.

Ak chcete zistiť, ako nastaviť Vaše konto Exchange ActiveSync account, pozrite si časť "Pridanie konta Microsoft Exchange ActiveSync" v tejto kapitole.

Označenie e-mailu vlajočkou

Počas zobrazenia priečinka Doručená pošta klepnite na ikonu bielej vlajky , ktorá sa objaví napravo od e-mailovej správy. Ikona sa zmení na červenú  po tom, ako ňou označíte e-mail.

Počas čítania e-mailu môžete tiež klepnúť na ikonu vlajky v e-mailovej správe.

Nastavenie stavu mimo kancelárie

Priamo z telefónu si môžete nastaviť aj stav mimo kancelárie a správu s automatickou odpoveďou.

1. Prepnete na svoje konto Exchange ActiveSync.
2. Stlačte MENU a potom klepnite na **Viac > Mimo kancelárie**.
3. Klepnite na rámček a potom označte možnosť **Mimo kancelárie**.
4. Nastavte dátumy a časy pre obdobie, keď budete mimo kancelárie.
5. Zadajte správu automatickej odpovede.
6. Klepnite na **Uložiť**.

Poslanie požiadavky na stretnutie

1. Prepnete na svoje konto Exchange ActiveSync.
2. Prejdite na kartu **Pozvánky na schôdzu** a potom klepnite na **Nová pozvánka na schôdzu**.
3. Zadajte podrobnosti stretnutia.
4. Klepnite na **Odoslať**.

Zmena nastavení e-mailového konta

1. Prepnete sa do toho e-mailového konta, ktorého nastavenia chcete zmeniť.
2. Stlačte MENU a potom klepnite na **Viac > Nastavenie**.
3. Vyberte si z nasledujúcich možností:

Nastavenia konta	Zmeňte si nastavenia e-mailového konta, napríklad meno, e-mailovú adresu, heslo a popis.
Všeobecné nastavenia	Nastavíte veľkosť písma pri čítaní e-mailov, povolíte, zablokujete alebo nastavíte podpis, nastavíte konto ako predvolené e-mailové konto, a nastavíte, kde sa majú ukladať prílohy e-mailov.
Prijaté a prijat'	Nastavíte limit maximálnej veľkosti e-mailových súborov pri prijímaní a frekvenciu kontroly nových e-mailov a počet kontrolovaných e-mailov. Môžete si tiež nastaviť posielanie odoslaných e-mailov sebe samému ako skrytú kópiu.
Nastavenie upozornenia	Upravíte nastavenia oznámení e-mailov.
Odstrániť konto	Klepnutím vymažete e-mailové konto.

4. Stlačte **NASPÄŤ** pre uloženie zmien.

Vymazanie e-mailového konta

1. Prepnete sa do e-mailového konta, ktoré chcete vymazať.
2. Stlačte MENU a potom klepnite na **Viac > Nastavenie > Vymazať konto**.

Kalendár

O aplikácii Kalendár

Už nikdy nezabudnete na dôležitý dátum. Používajte na telefóne aplikáciu Kalendár na vytváranie a spravovanie udalostí, schôdzok a plánovaných činností.

Môžete si tiež nastaviť svoj telefón tak, aby ste udržiavali synchronizáciu s týmito typmi kalendárov:

- Cez svoj telefón sa prihláste do svojho účtu Google, a tak budete môcť synchronizovať Kalendár Vášho telefónu s Vaším Google Kalendárom online. Môžete pridať viac kont Google. Ak ste sa ešte neprihlásili do svojho konta Google, pozrite si kapitolu Kontá a synchronizácia, aby ste zistili, ako sa prihlásiť.
- Ak používate na počítači Microsoft Outlook, môžete si na svojom počítači nastaviť HTC Sync pre synchronizáciu Kalendára Outlook s Kalendárom Vášho telefónu. Viď časť „Synchronizácia s počítačom“ v kapitole Kontá a synchronizácia.
- Ak máte konto Microsoft Exchange ActiveSync a pridali ste si ho do telefónu, môžete synchronizovať Kalendár Vášho telefónu s udalosťami kalendára Vášho Exchange ActiveSync. Podrobnosti si pozrite v kapitolách E-mail a Kontá a synchronizácia.

Ak ste sa prihlásili do svojho konta sociálnej siete, ako napr. Facebook, narodeniny a udalosti Vašich priateľov sa objavia v aplikácii Kalendár. Keď chcete vedieť, ako sa prihlásiť do Vášho konta sociálnych sietí, pozrite si časť “Pridanie konta sociálnej siete” v kapitole Kontá a synchronizácia.

Vytváranie udalostí kalendára

Môžete si vytvoriť udalosti, ktoré sa objavia len na Vašom telefóne, ako aj udalosti, ktoré sa synchronizujú s Vaším Kalendárom Google, Kalendárom Outlook vo Vašom počítači alebo kalendárom Exchange ActiveSync.

1. Na obrazovke Domov klepnite na  a potom klepnite na **Kalendár**.
2. V ktoromkoľvek zobrazení Kalendára stlačte MENU a potom klepnite na **Nová udalosť**.



Keď ste v Mesačnom zobrazení alebo zobrazení Agenda, môžete tiež klepnúť na  vpravo na spodku obrazovky pre vytvorenie novej udalosti.

3. Ak máte viac ako jeden kalendár, vyberte si kalendár, do ktorého chcete pridať udalosť:
 - Vyberte **Môj kalendár** pre vytvorenie udalosti, ktorá sa ukáže len vo Vašom telefóne.

- Vyberte si Konto Google pre vytvorenie udalosti Kalendára Google. Ak máte na Webe viacero Kalendárov Google, vyberte si jeden, do ktorého sa má pridať udalosť.
 - Vyberte možnosť **Synchronizácia s PC** pre vytvorenie udalosti Kalendára Outlook na synchronizovanie s Vaším počítačom.
 - Vyberte konto Exchange ActiveSync, ak chcete vytvoriť udalosť kalendára Exchange ActiveSync.
4. Zadajte názov udalosti.
 5. Pre bližšie určenie dátumu a času udalosti urobte jeden z nasledujúcich krokov:
 - Ak má udalosť nastavený časový rámec, klepnite na **Od** a **Do** pre nastavenie dátumu a času.
 - Ak je to zvláštna príležitosť, napríklad narodeniny alebo celodenná akcia, nastavte dátum **Od** a **Do** a potom označte políčko **Celý deň**.
 6. Zadajte miesto a popis udalosti.
 7. Nastavte čas upozornenia.



Pri udalosti Kalendára Google môžete pridať ďalší čas upozornenia. Stlačte tlačidlo MENU a klepnite na **Pridať pripomenutie**.

8. Ak je udalosť pravidelne sa opakujúca, klepnite na políčko **Opakovanie** a potom si vyberte, ako často sa udalosť vyskytuje.
9. Zrolujte na spodok obrazovky a potom klepnite na **Uložiť**.

Pozvanie hostí na Vašu udalosť (len pre konto Google)

Ak chcete pozvať hostí na svoju udalosť, potrebujete si vytvoriť udalosť a pridať ju do svojho kalendára Google. Vaším hosťom bude odoslané pozvanie formou e-mailu prostredníctvom konta Google.

1. Otvorte Kalendár a vytvorte novú udalosť. Klepnite na pole **Kalendár** a vyberte si konto Google (alebo jeden z Vašich ďalších kalendárov Google). Kroky tohto postupu nájdete v časti „Vytvorenie udalosti kalendára“.
2. Pridajte podrobnosti o udalosti, ako dátum a čas, miesto a podobne.
3. Do poľa **Hostia** zadajte e-mailové adresy všetkých, ktorých chcete pozvať na udalosť. Jednotlivé adresy oddeľujte čiarkou (,).
Ak ľudia, ktorým ste poslali pozvanie, používajú kalendár Google, obdržia pozvanie v Kalendári a e-mailom.
4. Klepnutím na **Uložiť** pridáte udalosť do svojho kalendára Google.

Odoslanie žiadosti o schôdzku pomocou aplikácie Kalendár (len Exchange ActiveSync)

Ak máte na svojom telefóne nastavené konto Exchange ActiveSync, môžete použiť Calendar (Kalendár) na vytvorenie schôdzky a poslať pozvánku na stretnutie vo forme e-mailu ľuďom, ktorých chcete pozvať na stretnutie.

1. Otvorte Kalendár a vytvorte novú udalosť. Klepnite na políčko **Kalendár** a potom vyberte svoje konto Exchange ActiveSync. Kroky tohto postupu nájdete v časti „Vytvorenie udalosti kalendára“.
2. Pridajte podrobnosti o stretnutí, ako dátum a čas, miesto a podobne.
3. Stlačte MENU a klepnite na **Pozvanie na schôdzku**.
4. Klepnite na  a vyberte účastníkov spomedzi Vašich kontaktov alebo Adresára spoločnosti.
5. Vytvorte svoju správu a potom klepnite na **Odoslať**.

Zmena zobrazení kalendára



Keď otvoríte aplikáciu Kalendár, ako prednastavené sa zobrazuje Mesačné zobrazenie. Kalendár môžete zobraziť aj v zobrazení Program, Deň alebo Týždeň. Ak chcete zmeniť zobrazenie kalendára, stlačte MENU a potom si vyberte typ požadovaného zobrazenia.

Mesačné zobrazenie

Pri možnosti Mesačné zobrazenie budete vidieť značky pri dňoch, ktoré obsahujú udalosti.



Keď ste v Mesačnom zobrazení:

- Klepnite na  vľavo dolu na obrazovke pre prepnutie do zobrazenia Agenda. Klepnite na  vpravo dolu pre vytvorenie novej udalosti.
- Klepnite na niektorý deň pre zobrazenie udalostí toho dňa.
- Stlačte a podržte niektorý deň pre otvorenie ponuky možností, z ktorej si tiež môžete zvoliť možnosť vytvorenia udalosti alebo prepnutia do Denného zobrazenia alebo zobrazenia Agenda.
- Posúvajte prstom hore alebo dolu po obrazovke pre zobrazenie predchádzajúcich alebo nasledujúcich mesiacov.

Denné zobrazenie a zobrazenie Agenda

Denné zobrazenie zobrazuje zoznam udalosti jedného dňa a tiež zobrazuje informácie o počasí na spodku obrazovky, keď si prezeráte udalosti aktuálneho dňa. Zobrazenie Agenda zobrazuje zoznam všetkých Vašich udalostí v chronologickom poradí.

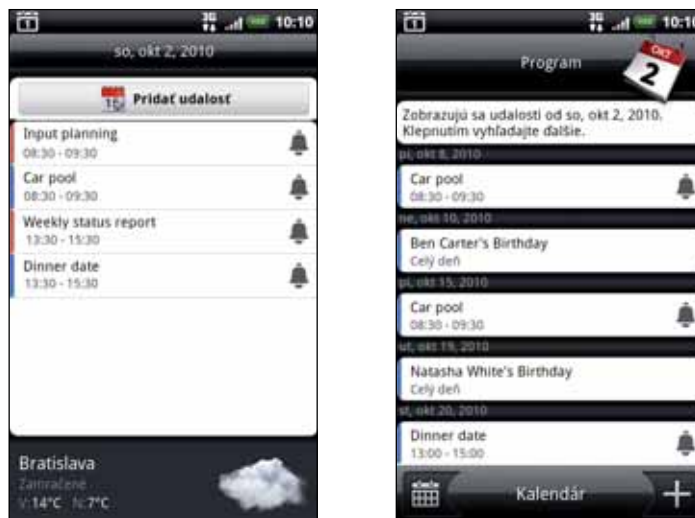

Farebné lišty na ľavej strane udalostí označujú typ kalendára, v ktorom sa udalosť nachádza. Pre zistenie toho, čo ktorá farba reprezentuje, stlačte MENU a potom klepnite na **Viac > Kalendáre**.

Keď ste v Denné zobrazenie, posuňte sa vľavo alebo vpravo cez obrazovku, aby ste zobrazili predchádzajúce alebo nasledujúce dni.



- Pri zobrazení Deň sa informácie o počasí objavia len vtedy, keď je udalosť v rámci päťdňovej predpovede počasia v aplikácii Počasie.
- Informácie o počasí sa neobjavia v Dennom zobrazení, keď Denné zobrazenie zmeníte na časový zoznam. Podrobnosti si pozrite v časti "Zmena nastavení Kalendára".

Týždenné zobrazenie

Týždenné zobrazenie zobrazuje zoznam udalostí jedného týždňa.

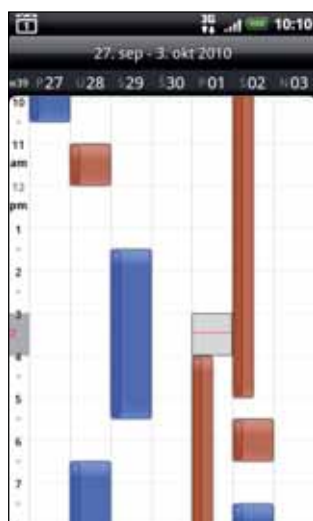

Keď ste v Týždennom zobrazení:

- Môžete stlačiť a podržať časový úsek pre vytvorenie novej udalosti pre ten čas.
- Klepnite na udalosť pre zobrazenie podrobností.
- Posuňte sa vľavo alebo vpravo cez obrazovku pre zobrazenie predchádzajúcich alebo nasledujúcich týždňov.

Spravovanie udalostí v kalendári

Udalosti, ktoré ste vytvorili, môžete prezeráť, upravovať alebo zdieľať. Môžete si tiež zobrazíť a zdieľať pozvania na udalosti, ktoré vám poslali iní ľudia.

Zobrazenie udalosti

1. Na obrazovke Domov klepnite na  a potom klepnite na **Kalendár**.
2. V Mesačnom zobrazení klepnite na deň, kedy sa udalosť koná, a potom klepnite na udalosť pre jej otvorenie.

Potom sa otvorí obrazovka Podrobnosti udalosti a zobrazí sa zhrnutie danej udalosti.

3. Pri prezeraní zhrnutia udalosti môžete urobiť nasledovné:
 - Vyhľadajte umiestnenie udalosti v aplikácii **Mapy**.
 - Zavolajte na ľubovoľné číslo uvedené v umiestnení alebo popise udalosti.
 - Skontrolujte účastníkov udalosti, ktorú ste odoslali alebo na ktorú ste pozvaní.
 - Odpovedzte, či sa zúčastníte udalosti, na ktorú ste boli pozvaní.
 - Ak ide o udalosť kalendára Exchange ActiveSync, odpovedzte e-mailom organizátorovi alebo všetkým hosťom. Stlačte **PONUKA** a potom klepnite buď na **Odpovedať** alebo **Odpovedať všetkým**.
 - Vyberte nejaký text a vyhľadajte ho na webe. Ďalšie informácie nájdete v časti „Rýchle hľadanie informácií na webe“ v kapitole Začínáme.
 - Klepnutím na čas pripomienky ho zmeníte. Uložte zmeny stlačením tlačidla **SPÄŤ**.

Úprava udalosti

1. Počas prezerania udalosti stlačte **PONUKA** a potom klepnite na **Upraviť udalosť**.
2. Vykonajte zmeny danej udalosti.
3. Keď úpravu dokončíte, klepnite na **Uložiť**.

Odstránenie udalosti

Je viacero spôsobov, ako vymazať udalosť.

- Počas prezerania zhrnutia udalosti na obrazovke Podrobnosti udalosti stlačte **MENU** a potom klepnite na **Odstrániť udalosť**.

- V Dennom, Týždennom zobrazení a zobrazení Agenda stlačte a podržte udalosť a potom klepnite na **Odstrániť udalosť**.
- Počas upravovania udalosti zrolujte dolu na spodok obrazovky a potom klepnite na **Odstrániť**.

Ak sa udalosť opakuje, systém sa Vás opýta, či chcete vymazať iba tento jeden výskyt udalosti, túto a všetky udalosti v budúcnosti, alebo všetky minulé i budúce udalosti vo Vašom Kalendári.

Zdieľanie udalosti (vCalendar)

Udalosť kalendára môžete zdieľať s telefónom inej osoby pomocou Bluetooth alebo jej odoslaním ako e-mailovej prílohy v e-mailovej správe alebo v správe.

1. Počas prezerania udalosti stlačte **PONUKA** a potom klepnite na **Zdieľať**.
2. Spravte jednu z týchto možností:
 - Klepnite na **Bluetooth**. Objaví sa výzva na zapnutie Bluetooth na vašom telefóne a pripojenie k prijímajúcemu zariadeniu Bluetooth. Nasledujte kroky v časti "Posielanie informácií pomocou Bluetooth" v kapitole Bluetooth.
 - Klepnite na **E-mail**. Otvorí sa okno novej správy a automaticky sa do správy priloží súbor vCalendar. Na odoslanie bude použité vaše predvolené e-mailové konto, ktoré je vybrané v aplikácii E-mail. Ďalšie informácie nájdete v kapitole E-mail.
 - Klepnite na **Správa**. Otvorí sa okno novej správy a automaticky sa do správy priloží súbor vCalendar ako multimediálna príloha. Ďalšie informácie nájdete v kapitole Správy.

Pripomienky udalostí Kalendára

Ak ste si nastavili aspoň jednu pripomienku udalosti, v stavovom riadku oznamovacej oblasti sa objaví ikona nadchádzajúcej udalosti , aby Vám pripomenula nadchádzajúcu udalosť.

Odmietnutie alebo odloženie pripomienok udalostí

1. Klepnite na stavový riadok, potom potiahnite prst dolu po obrazovke pre otvorenie panelu Upozornenia.
2. Spravte jednu z týchto možností:
 - Klepnite na **Vymazať** pre odmietnutie pripomienok alebo iných oznámení. Iné typy oznámení, ako nová správa a zmeškaný hovor, budú tiež vymazané.
 - Keď potiahnete prst a otvoríte panel Upozornenia, klepnite na pripomienku udalosti kalendára. Uvidíte zoznam všetkých upozornení na nevybavené udalosti. Klepnutím na **Odložiť všetky** odložíte všetky upozornenia udalostí na päť minút, alebo klepnutím na **Vypnúť všetky** zrušíte všetky upozornenia udalostí.
 - Stlačte **NASPÄŤ** pre ponechanie pripomienok nevyriešené v oznamovacej oblasti stavového riadku.

Zobrazenie a synchronizácia kalendárov

Môžete si vybrať, ktoré kalendáre zobrazíte alebo skrytí v Kalendári Vášho telefónu, a tiež ktoré synchronizovať.

Zobrazenie alebo skrytie kalendárov

V ktoromkoľvek zobrazení Kalendára stlačte MENU, klepnite na **Viac > Kalendáre** a potom označte alebo zrušte zobrazenie pre zobrazenie alebo skrytie kalendára. Klepnite na **Všetky kalendáre** pre zobrazenie všetkých kalendárov.

Kalendáre sa vo Vašom telefóne stále synchronizujú, bez ohľadu na to, či sú skryté alebo nie.

Výber toho, ktoré Kalendáre Google vo Vašom telefóne sa synchronizujú

Môžete si vybrať, ktoré Kalendáre Google sa vo Vašom telefóne majú ďalej synchronizovať, a ktorých synchronizáciu chcete vypnúť.

Vypnutie synchronizácie Kalendára Google

1. V ktoromkoľvek zobrazení Kalendára stlačte MENU a potom klepnite na **Viac > Kalendáre**.
2. Znovu stlačte MENU a potom klepnite na **Odstrániť kalendáre**.
3. Vyberte Google Calendar, ktorý chcete odstrániť zo zoznamu Vašich kalendárov, a klepnite na **OK**.
4. Stlačením **NASPÄŤ** aktualizujete Kalendár novými zmenami a vrátite sa do toho zobrazenia Kalendára, v ktorom ste si ho prezerali.

Kalendáre, ktoré odstránite zo svojho zoznamu kalendárov, sa viac nebudú synchronizovať s Vaším telefónom, ale stále to budú Vaše kalendáre a Vy s nimi môžete pracovať v Kalendári Google na Webe.

Pridanie Kalendára Google na synchronizáciu

Len tie kalendáre sú zobrazené v zozname kalendárov na pridanie, ktoré ste vytvorili alebo vlastníte na Webe, ale predtým ste ich odstránili zo zoznamu svojich kalendárov.

1. V ktoromkoľvek zobrazení Kalendára stlačte MENU a potom klepnite na **Viac > Kalendáre**.
2. Znovu stlačte MENU a potom klepnite na **Pridať kalendáre**.
3. Vyberte Kalendár Google, ktorý chcete pridať do zoznamu Vašich kalendárov, a klepnite na **OK**.
4. Stlačením **NASPÄŤ** aktualizujete Kalendár novými zmenami a vrátite sa do toho zobrazenia Kalendára, v ktorom ste si ho prezerali.

Zmena nastavení Kalendára

Nastavenia Kalendára môžete zmeniť, aby ste určili, ako sa majú udalosti zobrazovať a ako máte byť upozornení na nadchádzajúce udalosti. V ktoromkoľvek zobrazení Kalendára stlačte MENU a klepnite na **Viac > Nastavenie** pre prístup do nastavení Kalendára.

Nastavenia upozornení

Vyberte si, ako chcete, aby Kalendár upozorňoval na udalosti, ktoré sa blížia.

Všetky kalendáre	Toto políčko označte, ak chcete použiť rovnaké nastavenia upozornení udalostí pre všetky typy kalendárov. Ak zrušíte označenie tohto políčka, môžete nastaviť rôzne nastavenia upozornení pre každý kalendár.
Nastaviť výstrahy a upozornenia	Nakonfigurujete upozornenia udalostí pre otvorenie signálu, poslanie upozornenia alebo vypnutie upozornení udalostí vo Vašom telefóne.
Predvolený čas pripomenutia	Zvolíte, ako skoro pred udalosťou chcete byť upozornený.
Vyberte vyzváňací tón	Zvolíte tón zvonenia, ktorý zaznie, keď dostanete upozornenie na udalosť.
Vibrovať	Zvolíte si, či chcete, aby Váš telefón vibroval, keď dostanete upozornenie na udalosť.
Skryť zamietnuté udalosti	Zvolíte si, či zobrazovať alebo skryť udalosti, na ktoré ste odmietli pozvania.

Nastavenia zobrazenia kalendára

Zvolíte si, čo sa má objaviť v Kalendári, keď ho otvoríte, a čo sa má zobraziť v Dennom, Týždennom a Mesačnom zobrazení.

Začína v	Zvolíte si prednastavené zobrazenie Kalendára, ktoré sa zobrazí, keď otvoríte Kalendár.
Zobrazenia dňa	Zvolíte si, či zobrazovať Denné zobrazenie vo forme zoznamu udalostí alebo časového zoznamu.
Prvý deň v týždni	Nastavíte Mesačné a Týždenné zobrazenie so začiatkom týždňa v nedeľu (Sunday) alebo v pondelok (Monday).
Zahrnúť počasie	Uistite sa, že toto políčko je označené, aby sa informácie o počasí zobrazovali v zozname udalostí Denného zobrazenia.
Mesto	Pri Dennom zobrazení je prednastavené zobrazenie počasia Vašej aktuálnej pozície. Môžete ho zmeniť, aby zobrazovalo počasie v inom meste.

O miniaplikácii Kalendár

K dispozícii je miniaplikácia Kalendár, ktorú si môžete pridať na Domovskú obrazovku, v rôznych zobrazeniach kalendára. Klepnutím na deň alebo udalosť na miniaplikácii sa dostanete do aplikácie Kalendár. Viac informácií o tom, ako pridať miniaplikáciu, si pozrite v časti "Prispôsobenie Vašej Domovskej obrazovky miniaplikáciami" v kapitole Prispôsobenie.

Hodiny a Počasie

O miniaplikácii Hodiny HTC

Pomocou miniaplikácie HTC Hodiny uvidíte vždy aktuálny dátum, čas a umiestnenie. V predvolenom nastavení je pridaná na obrazovku Domov. Klepnutím na obrázok počasia otvoríte aplikáciu Počasie a pozriete si ďalšie predpovede počasia. Podrobnosti si pozrite v časti “Sledovanie počasia”.

Ak chcete zobraziť čas v inom meste, stačí pridať ďalšiu miniaplikáciu hodín na rozšírenú obrazovku Domov. Vyberte spomedzi množstva vzhladov a dizajnov. Viac informácií o tom, ako pridať miniaplikáciu, si pozrite v časti “Prispôsobenie Vašej Domovskej obrazovky miniaplikáciami” v kapitole Prispôsobenie.



O aplikácii Hodiny

Vytažte z aplikácie Hodiny viac než len bežný dátum a čas. Použite svoj telefón ako stolné hodiny spolu s informáciami o počasí. Poslúži vám aj ako nočné hodiny alebo šetrič obrazovky. Ako funkcia svetových hodín uvidíte, aký je čas v rôznych mestách po celej zemeguli. Môžete ho použiť aj ako budík, stopky a odpočítavanie času.

Aplikáciu Hodiny môžete otvoriť takto:

- Klepnutím na miniaplikáciu HTC Hodiny na Domovskej obrazovke.
- Na Domovskej obrazovke klepnite na  a potom na **Hodiny**.

Klepnutím na karty v spodnom riadku alebo potiahnutím prsta cez karty prepínate medzi rôznymi funkciami aplikácie Hodiny.



- 1 karta Stolové hodiny
- 2 karta Svetový čas
- 3 karta Budík
- 4 karta Stopky
- 5 karta Časovač

Používanie Stolových hodín

Otvorením aplikácie Hodiny sa dostanete priamo na obrazovku Stolové hodiny.

Stolové hodiny zobrazujú aktuálny dátum, čas a počasie. Je tu tiež indikátor budíka a nabíjania batérie. Môžete zaciľniť obrazovku tak, aby na Stolových hodinách zobrazovala len čas a dátum.



- 1 Ukazuje, či je budík zapnutý alebo vypnutý. Podrobnosti o tom, ako zapnúť a nastaviť budík, nájdete v časti „Nastavenie budíka“.
- 2 Ukazuje informácie o počasí vo vašom aktuálnom umiestnení. Klepnutím na informácie o počasí sa dostanete do aplikácie Počasie, kde môžete nájsť predpovede počasia na najbližších niekoľko dní. Viac informácií o aplikácii Počasie nájdete v časti „Sledovanie počasia“.
- 3 Ukazuje úroveň nabitia batérie. Budete ho vidieť len vtedy, keď je Váš telefón pripojený k sieťovému adaptéru alebo k počítaču.
- 4 Klepnutím na toto tlačidlo stlmíte obrazovku a zobrazíte iba čas a dátum na Stolových hodinách. Ak chcete obrazovku znova rozsvietiť, klepnite kamkoľvek na obrazovku alebo stlačte tlačidlo NASPÄŤ na Vašom telefóne.

- 5 Klepnutím na toto tlačidlo stlmíte obrazovku a prejdete do režimu šetriča obrazovky. Keď ste v režime šetriča obrazovky, každých niekoľko minút si čas a dátum vymenia miesta na obrazovke. Ak chcete obrazovku znova rozsvietiť, klepnite kamkoľvek na obrazovku alebo stlačte tlačidlo **NASPÄŤ** na Vašom telefóne.

Môžete zmeniť obrazovku Stolové hodiny, aby zobrazovala dátum a čas inej časovej zóny. Informácie o tom, ako si zvoliť iné časové pásmo, nájdete v časti „Nastavenie časového pásma, dátumu a času“.

Používanie Svetového času

Obrazovku Svetový čas aplikácie Hodiny používajte na sledovanie aktuálneho času na rôznych miestach sveta súčasne. Môžete tiež nastaviť svoje domovské mesto, pridať ďalšie mestá do zoznamu svetového času a manuálne nastaviť časovú zónu, dátum a čas.



Nastavenie Vášho domovského mesta

1. Klepnutím na miniaplikáciu HTC Hodiny na Domovskej obrazovke.
2. Klepnite na kartu **Svetový čas**.
3. Stlačte tlačidlo **MENU** a klepnite na **Nastavenie domova**.
4. Zadajte názov Vášho domovského mesta. Počas zadávania písmen sa filtruje zoznam a ukazuje Vám zhody miest a krajín.
5. Rolujte zoznamom a klepnite na Vaše domovské mesto.

Nastavenie časovej zóny, dátumu a času

Pre manuálne nastavenie časovej zóny, dátumu a času potrebujete najprv vypnúť automatickú časovú synchronizáciu.

1. Klepnutím na miniaplikáciu HTC Hodiny na Domovskej obrazovke.
2. Klepnite na kartu **Svetový čas**.
3. Stlačte **MENU** a potom klepnite na **Nastavenia miestneho času** pre otvorenie obrazovky **Nastavenia dátumu a času**.

4. Zrušte označovacie políčko **Automaticky**.
5. Klepnite na **Vybrať časové pásmo**. Rolujte zoznamom a potom klepnite na časovú zónu, ktorú chcete.
6. Pre zmenu dátumu klepnite na **Nastaviť dátum**. Nastavte dátum pomocou rolovacích koliesok pre deň, mesiac a rok na obrazovke a potom klepnite na **OK**.
7. Pre zmenu času klepnite na **Nastaviť čas**. Nastavte čas pomocou rolovacích koliesok pre hodiny a minúty na obrazovke a potom klepnite na **OK**.
8. Na prepínanie medzi 12 a 24-hodinovým formátom klepnutím označte políčko **Používať 24-hodinový formát**.
9. Klepnite na **Vybrať formát dátumu** a vyberte si, ako chcete mať zobrazený dátum. Zvolený formát dátumu sa vzťahuje aj na dátum zobrazený pri budíku).



Na Domovskej obrazovke môžete takisto stlačiť MENU a potom **Nastavenie > Dátum a čas** pre otvorenie obrazovky nastavenia Dátum a čas.

Pridanie mesta na obrazovku Svetový čas

Pridajte si ďalšie mestá na obrazovku Svetový čas, aby ste mohli okamžite skontrolovať dátum a čas v týchto mestách. Okrem aktuálneho a domovského mesta môžete na obrazovke Svetový čas zobraziť až 15 miest.

1. Klepnutím na miniaplikáciu HTC Hodiny na Domovskej obrazovke.
2. Klepnite na kartu **Svetový čas**.
3. Klepnite na **Pridať mesto**. Zadaťte názov mesta, ktoré chcete pridať. Počas zadávania písmen sa filtruje zoznam a ukazuje Vám zhody miest a krajín.
4. Zrolujte cez zoznam zhôd a klepnite na mesto, ktoré chcete pridať.

Nastavenie budíka

Obrazovku Budíky aplikácie Hodiny môžete používať na nastavenie jedného alebo viacerých budíkov.



Nastavenie budíka

1. Klepnutím na miniaplikáciu HTC Hodiny na Domovskej obrazovke.
2. Klepnite na kartu **Budíky**.
3. Označte políčko niektorého budíka a potom klepnite na budík.
4. Na obrazovke Nastaviť budík potiahnite prstom hore alebo dolu, čím rolujete rolovacími kolieskami času a nastavíte čas budíka.
5. Rolujte obrazovkou Nastaviť budíky pre zobrazenie všetkých prístupných možností budíka. Môžete:
 - Zadajte **Popis** budíka a vyberte si, ktorý **Zvuk budíka** použiť.
 - Klepnite na **Opakovať**. Vyberte, ktoré dni v týždni má budík zvonieť a potom klepnite na **OK**.
 - Označte políčko **Vibrovať**, ak chcete, aby po vypnutí budíka Váš telefón aj vibroval.
6. Po ukončení nastavenia budíka klepnite na **Hotovo**.



- Ak chcete vypnúť budík, klepnite na začiarokavacie políčko tohto budíka (vymažte začiaroknutie).
- Ak si potrebujete nastaviť viac ako tri budíky, stlačte MENU, keď sa nachádzate na obrazovke Budíky a potom klepnite na **Pridať budík**.

Vymazanie času budíka

1. Klepnutím na miniaplikáciu HTC Hodiny na Domovskej obrazovke.
2. Klepnite na kartu **Budíky**.
3. Na obrazovke **Budíky** stlačte MENU a potom klepnite na **Odstrániť**.
4. Vyberte budíky, ktoré chcete vymazať a potom klepnite na **Odstrániť**.

Zmena nastavenia zvuku budíka

Ak ste nastavili jeden alebo viac budíkov, môžete zmeniť ich nastavenie, ako napríklad hlasitosť budíka, na ako dlho odložiť budík a ďalšie.

1. Klepnutím na miniaplikáciu HTC Hodiny na Domovskej obrazovke.
2. Klepnite na kartu **Budíky**.
3. Na obrazovke **Budíky** stlačte tlačidlo MENU a následne klepnite na **Nastavenie**. Môžete zmeniť tieto nastavenia:

Budík v tichom režime	Táto možnosť je zvolená ako predvolená – umožňuje budíku zniet dokonca aj vtedy, keď je hlasitosť telefónu prepnutá do tichého režimu. Zrušte označenie tohto políčka, ak chcete stíšiť budík, keď je hlasitosť v tichom režime.
Hlasitosť budíka	Nastavte hladinu hlasitosti, akú chcete mať pre budík.
Trvanie odloženia	Nastavte, aký dlhý má byť čas odloženia budíka.

Funkcia bočného tlačidla

Vyberte, čo sa má stať s budíkom po stlačení bočného tlačidla (ZVÝŠIŤ/ZNÍŽIŤ HLASITOSŤ) na Vašom telefóne. Môžete nastaviť, aby ste pomocou tohto tlačidla odložili, odmietli alebo zrušili budík.

Toto bočné tlačidlo funguje len vtedy, keď obrazovka telefónu nie je uzamknutá. Keď je obrazovka uzamknutá, klepnite na tlačidlo **Odložiť** na obrazovke pre odloženie, alebo sa posuňte dolu po obrazovke, čím odmietnete budík.

Sledovanie počasia

Ak ste povolili zapnutie služby určenia polohy, keď ste si nastavovali prvýkrát telefón, budete vidieť počasie Vašej aktuálnej polohy priamo na miniaplikácii Hodiny HTC na Domovskej obrazovke.

Na skontrolovanie aktuálneho počasia a predpovedí počasia na ďalšie štyri dni týždňa môžete používať aj aplikáciu Počasie. Okrem počasia vo vašom aktuálnom umiestnení zobrazuje táto aplikácia aj predpovede počasia iných miest na celom svete.



Ak počas prvého nastavenia telefónu zamietnete službu umiestnenia, zapnite v nastaveniach telefónu službu umiestnenia, aby bolo možné kontrolovať počasie v aktuálnom umiestnení v miniaplikácii HTC Hodiny, aplikácii Počasie a miniaplikácii Počasie. Na Domovskej obrazovke stlačte MENU, klepnite na **Nastavenie > Umiestnenie** a označte políčko **Použiť bezdrôtové siete**.

1. Pripojte sa na Internet pomocou pripojenia Wi-Fi alebo dátového pripojenia svojho telefónu. Informácie o tom, ako tak spraviť, nájdete v kapitole Pripojenie na Internet.
2. Na Domovskej obrazovke klepnite na  a potom na **Počasie**.
3. Na obrazovke Počasie najprv budete vidieť počasie Vašej aktuálnej polohy. K sledovaniu počasia v iných mestách posúvajte prstom nahor/nadol po obrazovke.

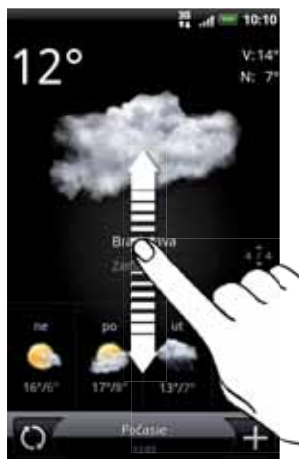

4. Aplikácia Počasie automaticky preberá a zobrazuje najnovšie aktualizácie informácií o počasí. Klepnutím na  môžete kedykoľvek informácie aktualizovať.
5. Ak chcete vidieť viac podrobností o počasí na webe, klepnite na **Počasie** dole v strede na obrazovke Počasie.

Pridanie mesta na obrazovku Počasie

Pridajte si ďalšie mestá na obrazovku Počasie, aby ste mohli okamžite sledovať predpovede počasia v týchto mestách. Okrem Vašej aktuálnej polohy zobrazí obrazovka Počasie až do 15 miest.

1. Na obrazovke Počasie klepnite na .
2. Zadajte názov mesta, ktoré chcete pridať. Počas písania sa v zozname filtrujú a zobrazujú možné miesta na základe zadávaných písmen.
3. Klepnutím na požadované mesto ho vyberte.

Zmena poradia miest na obrazovke Počasie

1. Na obrazovke Počasie stlačte MENU a potom klepnite na **Preusporiadať**.
2. Stlačte a podržte  na konci položky, ktorú chcete presunúť. Keď je riadok zvýraznený zelenou, potiahnite položku na nové miesto a pustite ju.
3. Klepnite na **Hotovo**.

Vymazanie miest z obrazovky Počasie

1. Na obrazovke Počasie stlačte MENU a potom klepnite na **Odstrániť**.
2. Vyberte mestá, ktoré chcete vymazať, a potom klepnite na **Odstrániť**.

Zmena možností Počasie

1. Na obrazovke Počasie stlačte MENU a potom klepnite na **Nastavenie**.
2. Môžete zmeniť tieto nastavenia počasia:

Aktualizovať automaticky	Označte toto pole pre automatické preberanie aktualizácie údajov o počasí.
Plán aktualizácie	Nastavíte automatický rozvrh aktualizácií.
Stupnica teploty	Vyberiete si zobrazenie teploty v stupňoch Celzia alebo Fahrenheita.

O miniaplikácii Počasie

Pomocou miniaplikácie Počasie môžete okamžite sledovať predpovede počasia vo vašom aktuálnom umiestnení a v ďalších mestách bez toho, aby ste otvorili aplikáciu Počasie. Miniaplikácia Počasie je k dispozícii v rôznych vzhľadoch a štýloch.

Túto aplikáciu si môžete pridať na Domovskú obrazovku, ak tam ešte nie je pridaná. Viac informácií o tom, ako pridať miniaplikáciu, si pozrite v časti "Prispôsobenie Vašej Domovskej obrazovky miniaplikáciami" v kapitole Prispôsobenie.

Pripojenie na Internet

Dátové pripojenie

Pri prvom zapnutí sa váš telefón automaticky nastaví na používanie dátového pripojenia vášho mobilného operátora (ak je karta SIM vložená).

Kontrola dátového pripojenia, ktoré používate

1. Na obrazovke Domov stlačte PONUKA a potom klepnite na **Nastavenie**.
2. Klepnite na **Bezdrôtová komunikácia a siete > Mobilné siete > Sieťoví operátori** alebo **Názvy prístupových bodov**.

Zapnutie a vypnutie dátového pripojenia

Vypnutím dátového pripojenia môžete ušetriť energiu batérie a peniaze na poplatky za dáta. Ak však nemáte zapnuté dátové pripojenie a telefón nie je ani pripojený k sieti Wi-Fi, nebudete automaticky prijímať aktualizácie e-mailu, kont spoločenských sietí a ostatné synchronizované údaje.

1. Z Domovskej obrazovky stlačte MENU a klepnite na **Nastavenie**.
2. Klepnite na **Bezdrôtová komunikácia a siete**.
3. Začiarknutím políčka **Mobilná sieť** zapnete dátové pripojenie; zrušením začiarknutia dátové pripojenie vypnete.

Vytvorenie nového prístupového bodu

Pred pridaním ďalšieho dátového pripojenia do telefónu si obstarajte názov a nastavenia prístupového bodu (vrátane používateľského mena a hesla, ak sa požadujú) od svojho mobilného operátora.

1. Na obrazovke Domov stlačte PONUKA a klepnite na **Nastavenie**.
2. Klepnite na **Bezdrôtová komunikácia a siete > Mobilné siete > Názvy prístupových bodov**.
3. Na obrazovke NPB stlačte tlačidlo MENU a následne **Nový NPB**.
4. Na obrazovke Upraviť prístupový bod zadajte nastavenia NPB. K úprave nastavení NPB naň klepnite.
5. Stlačte MENU a potom klepnite na **Uložiť**.

Umožnenie roamingu dát

Pripojenie k partnerským sieťam svojho mobilného operátora a prístup k dátovým službám aj vtedy, ak ste mimo pokrytia svojím mobilným operátorom.



Používanie dátových služieb v roamingu stojí peniaze. Pred použitím dátového roamingu sa spýtajte svojho mobilného operátora na poplatky za dáta v roamingu.

1. Na obrazovke Domov stlačte **PONUKA** a klepnite na **Nastavenie**.
2. Klepnite na **Bezdrôtová komunikácia a siete > Mobilné siete** a potom začiarknite políčko **Dátový roaming**.

Začiarknite políčko **Zvuk pri dátovom roamingu**, ak chcete, aby telefón prehral zvuk, aby ste vedeli, že sa pripojil k roamingovej sieti.

Wi-Fi

Ak chcete na telefóne používať funkciu Wi-Fi, musíte mať prístup k bezdrôtovému prístupovému bodu alebo tzv. „hotspotu“. Dostupnosť a intenzita signálu Wi-Fi sa môže líšiť v závislosti od objektov, ako sú napríklad budovy alebo len steny medzi miestnosťami, cez ktoré signál Wi-Fi prechádza.

Zapnutie Wi-Fi a pripojenie k bezdrôtovej sieti

1. Z Domovskej obrazovky stlačte **MENU** a klepnite na **Nastavenie**.
2. Klepnite na **Bezdrôtová komunikácia a siete** a potom začiarknutím políčka **Wi-Fi** zapnete Wi-Fi. Telefón začne vyhľadávať bezdrôtové siete v dosahu.
3. Klepnite na **Nastavenie Wi-Fi**. V časti **Siete Wi-Fi** sa zobrazia názvy a bezpečnostné nastavenia zistených sietí Wi-Fi.
4. Ak bezdrôtová sieť, ku ktorej sa chcete pripojiť, nie je v zozname nájdených sietí, zrolujte nadol po obrazovke a klepnite na **Pridať sieť Wi-Fi**. Zadajte nastavenia bezdrôtovej siete a potom klepnite na **Uložiť**.
5. Klepnite na sieť Wi-Fi, ku ktorej sa chcete pripojiť.
 - Ak ste vybrali otvorenú sieť, automaticky sa k nej pripojíte.
 - Ak ste zvolili sieť zabezpečenú pomocou WEP, zadajte kľúč a klepnite na **Pripojiť**.



V závislosti od typu siete a nastavení bezpečnosti možno budete potrebovať zadať viac informácií alebo si vybrať bezpečnostné certifikáty.

Keď je Váš telefón pripojený k bezdrôtovej sieti, v stavovom riadku sa zobrazí ikona Wi-Fi (), ktorá Vám oznamuje približnú silu signálu (počet pásiem, ktoré sa rozsvietia).

Keď sa váš telefón najbližšie bude pripájať k zabezpečenej bezdrôtovej sieti, ku ktorej ste sa už pripojili, nebudete musieť opäť zadávať kľúč ani iné údaje zabezpečenia, okrem prípadu, že bol telefón vynulovaný na nastavenie predvolené výrobcom.

Pripojenie k sieti Wi-Fi prostredníctvom bezpečnosti EAP-TLS

Pred pripojením k Wi-Fi sieti cez autentifikačný protokol EAP-TLS si musíte do telefónu inštalovať sieťový certifikát (*.p12).

1. Uložte certifikačný súbor do koreňového priečinku pamäťovej karty.
2. Z Domovskej obrazovky stlačte MENU a klepnite na **Nastavenie**.
3. Klepnite na **Zabezpečenie > Inštalovať z karty SD**.
4. Vyberte si sieťový certifikát potrebný na pripojenie k sieti EAP-TLS.
5. Nasledujte kroky v predchádzajúcej časti potrebné na pripojenie k sieti Wi-Fi.

Kontrola stavu bezdrôtovej siete

1. Z Domovskej obrazovky stlačte MENU a klepnite na **Nastavenie**.
2. Klepnite na **Bezdrôtová komunikácia a siete**.
3. Na obrazovke **Bezdrôtová komunikácia a siete** klepnite na **Nastavenie Wi-Fi** potom klepnite na bezdrôtovú sieť, ku ktorej je telefón práve pripojený.

Zobrazí sa políčko ukazujúce meno siete Wi-Fi, stav, rýchlosť, silu signálu a iné.



Ak chcete z telefónu odstrániť nastavenie bezdrôtovej siete, klepnite na **Zabudnúť**. Keď sa budete chcieť pripojiť k tejto bezdrôtovej sieti, budete musieť znova zadať nastavenia.

Pripojenie k inej sieti Wi-Fi

1. Z Domovskej obrazovky stlačte MENU a klepnite na **Nastavenie**.
2. Klepnite na **Bezdrôtová komunikácia a siete > Nastavenie Wi-Fi**. Spozorované siete Wi-Fi sa zobrazia v časti **Siete Wi-Fi**.
3. K ručnému vyhľadávaniu prístupných sietí Wi-Fi na obrazovke **Nastavenia Wi-Fi** stlačte MENU a potom klepnite na **Skenovať**.
4. Klepnite na želanú sieť Wi-Fi pre pripojenie k nej.

Pridanie miniaplikácií pre pripojenie

Pridajte miniaplikáciu Mobilná sieť a Wi-Fi alebo Ovládací panel údajov na obrazovku Domov, aby ste tieto pripojenia mohli rýchlejšie zapnúť alebo vypnúť. Klepnutím na miniaplikáciu alebo ikonu na ovládacom paneli zapnete alebo vypnete pripojenie.



Informácie o pridávaní miniaplikácií nájdete v časti „pridanie miniaplikácie“ v kapitole Prispôsobenie.

Pripojenie k virtuálnej privátnej sieti (VPN)

Pridajte, nastavte a spravujte virtuálne privátne siete (VPN), aby ste mohli pripojiť a otvárať zdroje v rámci zabezpečenej miestnej siete, ako je napríklad firemná sieť.

V závislosti od typu siete VPN, ktorú používate v práci, pred pripojením sa k miestnej sieti vašej spoločnosti sa možno objaví výzva na zadanie prihlasovacích údajov alebo nainštalovanie bezpečnostných certifikátov. Tieto informácie môžete dostať od Vášho administrátora siete.

Telefón musí tiež najprv vytvoriť Wi-Fi alebo dátové pripojenie pred tým, ako budete možné spustiť pripojenie k sieti VPN. Informácie o nastavení a používaní týchto pripojení vo Vašom telefóne si pozrite v častiach “Dátové pripojenie” a “Wi-Fi” v tejto kapitole.

Nastavenie bezpečnostného skladovania poverení

Ak vám administrátor siete oznámi, že treba prevziať a nainštalovať bezpečnostné certifikáty, musíte najprv nastaviť zabezpečenú pamäť pre prihlasovacie údaje.

1. Z Domovskej obrazovky stlačte MENU a klepnite na **Nastavenie**.
2. Klepnite na **Zabezpečenie > Nastaviť heslo**.
3. Zadajte nové heslo pre pamäť na prihlasovacie údaje.
4. Zrolujte nadol a potvrdte heslo, a následne klepnite na **OK**.
5. Označte políčko **Použiť zabezpečenie prihlasovacích údajov**.

Následne môžete prebrať a inštalovať certifikáty potrebné na prístup k Vašej miestnej sieti. Váš sieťový administrátor Vám povie, ako to spraviť.

Pridanie pripojenia VPN

1. Na obrazovke Domov stlačte PONUKA a klepnite na Nastavenie.
2. Klepnite na **Bezdrôtová komunikácia a siete** > **Nastavenie VPN**.
3. Klepnite na **Pridať VPN** a klepnite na typ VPN, ktorú chcete pridať.
4. Klepnite na nastavenie VPN a nastavte ich na základe podrobností o zabezpečení, ktoré ste dostali od správcu siete.
5. Stlačte MENU a potom klepnite na **Uložiť**.

VPN sa tým pridá do časti VPN obrazovky Nastavenie VPN.

Pripojenie k sieti VPN

1. Na obrazovke Domov stlačte PONUKA a klepnite na Nastavenie.
2. Klepnite na **Bezdrôtová komunikácia a siete** > **Nastavenie VPN**.
3. V časti VPN klepnite na VPN, ku ktorej sa chcete pripojiť.
4. Keď sa objaví výzva, zadajte svoje prihlasovacie údaje a potom klepnite na **Pripojiť**. Po pripojení sa v oblasti oznámení v záhlaví objaví ikona pripojenia k VPN .

Otvorením webového prehľadávača budete mať prístup ku zdrojom, ako sú intranetové stránky vašej firemnej siete.

Odpojenie od siete VPN

1. Stlačte a podržte riadok záhlavia a potom ho potiahnite dolu, čím otvoríte panel Upozornenia.
2. Klepnutím na pripojenie VPN sa vrátite na obrazovku Nastavenie VPN a potom pre jeho odpojenie klepnite na dané pripojenie VPN.

Keď sa Váš telefón odpojí od VPN, v oznamovacej oblasti v záhlaví sa zobrazí ikona odpojenia VPN .

Použitie Vášho telefónu ako modemu (zosieťovanie)

Nemáte v počítači k dispozícii pripojenie ma Internet? Žiadny problém. Použite dátové pripojenie telefónu a pripojte počítač k Internetu pomocou neho.

K používaniu dátového pripojenia musíte mať do telefónu vloženú kartu SIM. Viac o tom, ako nastaviť a používať dátové pripojenie, nájdete v časti "Dátové pripojenie" skôr v tejto kapitole.

Pred použitím telefónu ako modemu je potrebné najprv do počítača nainštalovať program HTC Sync. Informácie o inštalácii programu HTC Sync nájdete v časti „Synchronizácia s počítačom“ v kapitole Kontá a synchronizácia.

1. Uistite sa, že je dátové pripojenie Vášho telefónu zapnuté. Informácie o zapnutí dátového pripojenia telefónu nájdete v tejto kapitole v predtým uvedenej časti „Zapnutie a vypnutie dátového pripojenia“.
2. Pomocou priloženého kábla USB pripojte telefón k počítaču.
3. Na obrazovke Pripojenie k PC vyberte možnosť **Pripojenie cez USB** a klepnite na **Hotovo**.

Pripojenie telefónu na Internet prostredníctvom počítača (Pripojenie k Internetu)

Ak nemáte pre telefón dátovú tarifu alebo nemáte prístup k sieti Wi-Fi, môžete byť na telefóne stále online pomocou pripojenia počítača na Internet.

Pred použitím počítača ako modemu je potrebné najprv do počítača nainštalovať program HTC Sync. Informácie o inštalácii programu HTC Sync nájdete v časti „Synchronizácia s počítačom“ v kapitole Kontá a synchronizácia.

1. Uistite sa, že je počítač pripojený na Internet.



Dva tipy pre kontrolu pripojenia počítača k Internetu: Po prvé – odporúčame vypnúť svoj firewall pre lokálnu sieť. Po druhé – ak sa počítač pripája k Internetu prostredníctvom PPP (napr. Dial UP, xDSL alebo VPN), funkcia Pripojenie k Internetu podporuje len protokol TCP.

2. Pomocou priloženého kábla USB pripojte telefón k počítaču.
3. Na obrazovke Pripojiť k PC vyberte možnosť **Pripojenie k Internetu** a potom klepnite na **Hotovo**.
4. V okne s hlásením klepnite na **OK**.

Používanie telefónu ako bezdrôtového smerovača

Zdieľajte svoje dátové pripojenie s inými zariadeniami použitím telefónu ako bezdrôtového smerovača. Pred použitím telefónu ako bezdrôtového smerovača sa uistite, či je zapnuté dátové pripojenie telefónu. Informácie o zapnutí dátového pripojenia telefónu nájdete v tejto kapitole v predtým uvedenej časti „Dátové pripojenie“.

1. Z Domovskej obrazovky stlačte MENU a klepnite na **Nastavenie**.
2. Klepnite na **Bezdrôtová komunikácia a siete > Nastavenie Portable Wi-Fi hotspot**.



Pri prvom otvorení funkcie Portable Wi-Fi hotspot sa zobrazí stručný úvodný popis aplikácie. Klepnite na **OK**.

3. Zadajte názov do políčka **Názov smerovača (SSID)** alebo použite predvolený názov smerovača.
4. Vyberte typ pre **zabezpečenie** a nastavte **Heslo** (kľúč) pre svoj bezdrôtový smerovač. Ak vyberiete možnosť **Nič** v položke Zabezpečenie, nie je potrebné zadanie hesla.

Heslo je kľúč, ktoré musia iní ľudia zadať na svojom zariadení, ak sa chcú pripojiť a používať váš telefón ako bezdrôtový smerovač.

5. Začiarknutím políčka **Portable Wi-Fi Hotspot** zapnite funkciu bezdrôtového smerovača na svojom telefóne.

Telefón je pripravený na použitie ako bezdrôtový smerovač, keď uvidíte v stavovom riadku . Súčasne môžu byť k telefónu ako bezdrôtovému smerovaču pripojené len dve zariadenia – ak sa teda pokúsi pripojiť tretie zariadenie, nepodarí sa mu to.

Webový prehľadávač

Používanie webového prehľadávača Vášho telefónu



K prístupu na Internet musíte mať aktívne dátové alebo Wi-Fi pripojenie.

Jedným z nasledovných spôsobov otvorte webový prehľadávač a začnite surfovať na webe:

- Na Domovskej obrazovke klepnite na **Internet**.
- Na obrazovke Domov klepnite na  > **Internet**.

Prejdite na webovú stránku

1. Na obrazovke prehľadávača stlačte tlačidlo MENU a potom klepnite na URL pole navrchu obrazovky.
2. Pomocou klávesnice zadajte adresu webovej stránky. Pri zadávaní adresy sa na obrazovke zobrazia adresy, ktorých názov sa zhoduje so zadávaným. Klepnutím na adresu prejdete priamo na danú webovú stránku alebo pokračujte v zadávaní adresy webovej stránky.



3. Klepnite na kláves Enter  na klávesnici na obrazovke.

Nastavenie Vašej domovskej stránky

1. Na obrazovke prehľadávača stlačte MENU a klepnite na **Ďalšie > Nastavenie > Nastaviť domovskú stránku**.
2. Na obrazovke Nastaviť domovskú stránku vyberte domovskú stránku, ktorú chcete použiť.

Zmena orientácie obrazovky

Telefón automaticky zmení orientáciu obrazovky v závislosti od toho, ako ho držíte.

Otočte telefón nabok, ak chcete zobrazíť webový prehľadávač v orientácii na šírku.



Ak sa orientácia obrazovky nezmení automaticky, zapnite automatickú zmenu orientácie obrazovky. Na obrazovke Domov stlačte PONUKA, klepnite na **Nastavenie > Zobrazenie** a potom začiarknite políčko **Automaticky otáčať obrazovku**.

Prehľadávanie úplných verzií všetkých webových stránok

Niektoré webové stránky zobrazujú pre webové prehľadávače telefónov verzie svojich stránok pre mobilné telefóny. Môžete sa rozhodnúť pre zobrazenie úplných verzií všetkých, dokonca aj týchto stránok.

Z obrazovky prehľadávača stlačte tlačidlo PONUKA, klepnite na **Viac > Nastavenie** a potom zrušte začiarknutie políčka **Mobilné zobrazenie**.

Výber, kedy chcete zobrazovať obsah Flash

Prepnutím na možnosť **Na požiadanie** vyberte, ktorý obsah Flash® chcete zobrazovať. Prepnutím na možnosť **Na požiadanie** rozhodnite, kedy sa má na webovej stránke zobrazovať obsah Flash.

1. Na obrazovke prehľadávača stlačte PONUKA a potom klepnite na **Viac > Nastavenie > Povoľiť doplnky**.
2. Klepnite na možnosť **Na požiadanie**.

Po prepnutí na možnosť **Na požiadanie** môžete zobraziť obsah Flash klepnutím na  na webovej stránke.

Pohyb po webovej stránke

Ťahaním prstom po obrazovke sa môžete pohybovať po webovej stránke a zobrazovať ďalšie jej časti.

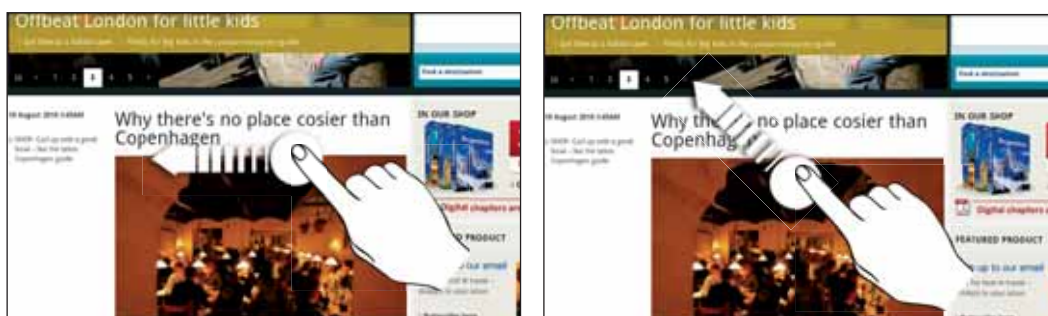

Priblíženie alebo oddialenie webovej stránky

Dvojitým rýchlym klepnutím na obrazovku ho priblížite, následným dvojitým rýchlym klepnutím ho oddialite. Na tento účel môžete použiť aj prsty (ich zoštipnutím a roztiahnutím).

Výber prepojenia na webovej stránke

Klepnutím prstom na prepojenie ho otvoríte, alebo stlačte a podržte prepojenie pre viac možností.

Prepojenie	Čo robiť
Adresa webovej stránky (URL adresy)	<ul style="list-style-type: none"> ▪ Klepnutím na prepojenie otvoríte webovú stránku. ▪ Stlačením a podržaním prepojenia otvoríte ponuku, z ktorej ho môžete otvoriť, označiť záložkou, skopírovať do schránky systému alebo zdieľať prepojenie prostredníctvom e-mailu alebo Vašich sociálnych sietí.
E-mailová adresa	<ul style="list-style-type: none"> ▪ Klepnutím odošlete e-mailovú správu na e-mailovú adresu. ▪ Stlačte a podržte, a klepnutím na Kopírovať v ponuke skopírujte e-mailovú adresu do schránky systému. Môžete ju potom neskôr vložiť, keď vytvárate nový kontakt alebo posielate novú e-mailovú správu.

Výber adresy alebo telefónneho čísla na webovej stránke

Môžete prejsť na adresu alebo zavolať na telefónne číslo na webovej stránke.

Prepojenie	Čo robiť
Adresa miesta	Klepnutím na adresu ju skopírujte alebo vložte do mapy pomocou služby Google Maps™.
Telefónne číslo	Klepnutím na telefónne číslo ho skopírujte, zavolajte na neho, pošlite na toto telefónne číslo správu SMS alebo uložte číslo do kontaktu v zozname Ľudia.

Otvorenie nového okna prehľadávača

Otvorením viacerých okien prehľadávača môžete ľahšie prechádzať z jednej webovej stránky na druhú. Môžete otvoriť najviac 4 okná.

1. Počas prezerania webovej stránky stlačte PONUKA a potom klepnite na **Okná**.
2. Klepnite na .

Otvorí sa nové okno prehľadávača a otvorí sa nastavená domovská stránka.

Prepínanie medzi oknami prehľadávača

1. Počas prezerania webovej stránky môžete robiť nasledovné:
 - Stlačte PONUKA a potom klepnite na **Okná**.
 - Zoštipnite obrazovku (oddialenie), kým nevidíte ďalšie okná prehľadávača.
2. Vyberte si okno prehľadávača, ktoré chcete prezeráť, potiahnutím prsta na obrazovke sprava doľava.



Môžete urobiť aj nasledovné:



- 1 Klepnutím na webovú stránku ju zobrazíte na celú obrazovku.
- 2 Klepnutím na  webovú stránku zatvoríte.

Preberanie aplikácií z webu



Všetky prebraté aplikácie sa uložia na pamäťovú kartu. Predtým, ako začnete preberať aplikáciu z webu, uistite sa, či máte do telefónu vloženú pamäťovú kartu. Viac informácií o vkladaní pamäťovej karty nájdete v kapitole Základy.

Pred preberaním webových aplikácií z webu musíte najprv v nastaveniach telefónu povoliť ich preberanie.

1. Z Domovskej obrazovky stlačte MENU a klepnite na **Nastavenie**.
2. Klepnite na **Aplikácie** a potom začiarknite políčko **Neznáme zdroje**.
3. Keď sa objaví kontextové okno **Pozor**, klepnite na **OK**.



Aplikácie prebraté z webových stránok môžu pochádzať z neznámych zdrojov. Aby ste chránili svoj telefón a osobné údaje, aplikácie preberajte len z dôveryhodných zdrojov, ako napríklad Android Market. Podrobnosti si pozrite v časti "Nájdanie a inštalovanie aplikácií z Android Market" v kapitole Viac aplikácií.

Zobrazenie Vašich preberaní

Počas prezerania webovej stránky stlačte **PONUKA** a potom klepnite na **Viac > Preberanie súborov**.

Kopírovanie textu, prehľadávanie a zdieľanie

Môžete si vybrať text a potom:

- Kopírovať ho.
- Vyhľadajte pomocou služby Hľadať v Google.
- Vyhľadajte na Wikipedii, YouTube alebo v Slovníku Google.
- Získať preklad textu z Google Translate.
- Zdieľať text v novom e-maile, textovej alebo multimedialnej správe alebo vo Vašom stave v sociálnych sieťach.

Hľadanie textu na webovej stránke

1. Počas prezerania webovej stránky stlačte PONOŽKA a potom klepnite na **Viac > Nájst' na stránke**.
2. Zadajte, čo chcete vyhľadať. Ako zadávate písmená, nájdené zhody sa Vám zvýraznia. Klepnutím na šípku vľavo alebo vpravo prejdete na predchádzajúcu alebo nasledujúcu zhodujúcu sa položku.



Zvolenie textu

1. Stlačte a podržte slovo.
2. Potiahnite značky začiatku a konca pre zvýraznenie okolitého textu, ktorý chcete označiť.



- 1 Značky začiatku a konca. Potiahnutím zväčšíte alebo zmenšíte vybranú oblasť textu.









Pre výber textu v prepojení stlačte a podržte prepojenie a potom klepnite na **Kopírovať adresu URL prepojenia**.

Kopírovanie a vkladanie textu

1. Po vybraní textu, ktorý chcete kopírovať, klepnite na . Zvolený text sa potom skopíruje do schránky systému.
2. V poli pre zadávanie textu (napríklad pri vytváraní správy) stlačte a podržte bod, kam chcete vložiť text.
3. Klepnite na **Prilepiť**.

Prehľadávanie alebo prekladanie textu

1. Po vybraní textu, ktorý chcete hľadať alebo preložiť, klepnite na .
2. Klepnite na jednu z nasledujúcich kariet:

	Wikipedia. Vyhľadáte súvisiace informácie na Wikipedii na základe textu, ktorý ste označili.
	Hľadať v Google. Hľadajte na základe vybraného textu súvisiace informácie pomocou služby Hľadať v Google.
	YouTube. Hľadajte na základe vybraného textu videá na službe YouTube.
	Google Translate. Preložíte text do iného jazyka.
	Google Dictionary. Vyhľadáte označený text v slovníku.

Vloženie textu do novej správy alebo aktualizácie stavu sociálnej siete

1. Po vybraní textu, ktorý chcete zdieľať, klepnite na .
2. Označte možnosť pre kopírovanie označeného textu do novej správy, textovej alebo multimediálnej správy alebo do aktualizácie Vášho stavu v sociálnych sieťach, ako napríklad Twitter. Pozrite si kapitoly E-mail, Správy a Sociálne siete ohľadom informácií o používaní týchto funkcií.

Zobrazenie záložiek a naposledy navštívených stránok

Na telefóne môžete mať uložených toľko záložiek, koľko len chcete. Môžete mať tiež prístup do pohodlného zoznamu History (História) stránok, ktoré ste navštívili, alebo si rýchlo prezrieť stránky, ktoré navštevujete najčastejšie.

Pridanie webovej stránky medzi záložky

1. Počas prezerania webovej stránky stlačte **PONUKA** a potom klepnite na **Pridať záložku**.
2. V prípade potreby upravte názov záložky a potom klepnite na **Pridať**.

Otvorenie záložky

1. Počas prezerania webovej stránky stlačte **PONUKA** a potom klepnite na **Záložky**.

2. Na karte Záložky  prejdite na záložku, ktorú chcete otvoriť, a potom na ňu klepnite.

Upravovanie záložky

1. Počas prezerania webovej stránky stlačte PONUKA a potom klepnite na Záložky.
2. Na karte Záložky  stlačte PONUKA a potom klepnite na Upraviť.
3. Klepnite na záložku, ktorú chcete upraviť.
4. Zadajte zmeny a potom klepnite na Pridať.

Zobrazenie predtým navštívenej stránky

1. Počas prezerania webovej stránky stlačte PONUKA a potom klepnite na Záložky.
2. Na karte História  prejdite na stránku, ktorú chcete zobraziť, a potom na danú stránku klepnite.

Vymazanie zoznamu naposledy navštívených stránok

1. Počas prezerania webovej stránky stlačte PONUKA a potom klepnite na Záložky.
2. Na karte História  stlačte PONUKA a potom klepnite na Vymazať históriu.



Zobrazenie často navštevovanej stránky

1. Počas prezerania webovej stránky stlačte PONUKA a potom klepnite na Záložky.
2. Na karte Najnavštevovanejšie  prejdite na stránku, ktorú chcete zobraziť, a potom na danú stránku klepnite.

Vymazanie zoznamu najnavštevovanejších stránok

1. Počas prezerania webovej stránky stlačte PONUKA a potom klepnite na Záložky.
2. Na karte Najnavštevovanejšie  stlačte PONUKA a potom klepnite na Vymazať všetko.

Zmena zobrazenia záložiek a najnavštevovanejších stránok

1. Počas prezerania webovej stránky stlačte PONUKA a potom klepnite na Záložky.
2. Na karte Záložky  alebo Najviac navštevované  stlačte PONUKA a potom klepnite na Miniatury, Zoznam alebo Mriežka, čím zmeníte zobrazenie. Ak ste napríklad v zobrazení Miniatury a chcete zobrazenie záložiek v mriežke, stlačte MENU > Zoznam a potom stlačte MENU > Mriežka.

Úprava možností prehľadávača

Prispôbte svoj webový prehľadávač, aby vyhovoval Vaším potrebám prehľadávania. Nastavte možnosti zobrazenia, ochrany súkromia a bezpečnosti počas používania webového prehľadávača.

Z obrazovky prehľadávača stlačte PONUKA a potom klepnite na Viac > Nastavenie.

Bluetooth

Základy Bluetooth

Zapnutie alebo vypnutie Bluetooth

1. Na Domovskej obrazovke stlačte MENU a klepnite na **Nastavenie > Bezdrôtová komunikácia a siete**.
2. Označte alebo zrušte označenie políčka **Bluetooth**.

Ešte jednoduchší spôsob zapnutia alebo vypnutia Bluetooth je pomocou miniaplikácie Bluetooth alebo odkazu na Nastavenie Bluetooth na obrazovke Domov. Informácie o pridávaní miniaplikácií a odkazov na obrazovku Domov nájdete v kapitole Prispôbenie.



Bluetooth vypnite, keď sa nepoužíva, aby sa šetrila batéria, alebo na miestach, kde je používanie bezdrôtového zariadenia zakázané, ako napríklad na palube lietadla alebo v nemocniciach.

Zmena mena telefónu

Meno telefónu identifikuje Váš telefón voči ostatným zariadeniam.

1. Na Domovskej obrazovke stlačte MENU a klepnite na **Nastavenie > Bezdrôtová komunikácia a siete > Nastavenie Bluetooth**.
2. Ak označovacie políčko **Bluetooth** nie je zvolené, označte ho, aby ste Bluetooth zapli.
3. Klepnite na **Názov zariadenia**.
4. Zadajte meno telefónu v kontextovom okne a potom klepnite na **OK**.

Pripojenie náhlavnej súpravy Bluetooth alebo súpravy do auta

Môžete počúvať hudbu cez Bluetooth stereo náhlavnú súpravu alebo viesť hands-free konverzácie pomocou kompatibilnej súpravy Bluetooth alebo súpravy do auta. Pri nastavení stereo prehrávača a hands-free je rovnaký postup.

- Ak chcete počúvať hudbu pomocou náhlavnej súpravy alebo súpravy do auta, musia tieto súpravy podporovať profil A2DP Bluetooth.
- Pred pripojením náhlavnej súpravy ho musíte nastaviť ako rozpoznateľné, aby ho Váš telefón mohol nájsť. Informácie o tom, ako tak spraviť, nájdete v príručke k náhlavnej súprave.

1. Na Domovskej obrazovke stlačte MENU a klepnite na **Nastavenie > Bezdrôtová komunikácia a siete > Nastavenie Bluetooth**.
2. Ak označovacie políčko **Bluetooth** nie je zvolené, označte ho, aby ste Bluetooth zapli.
3. Uistite sa, že náhlavná súprava je rozpoznateľná.
4. Klepnite na **Hľadať zariadenia**. Váš telefón začne skenovať zariadenia s podporou Bluetooth v dosahu.
5. Keď vidíte meno Vašej náhlavnej súpravy zobrazené v časti zariadení Bluetooth, klepnite na jej meno. Váš telefón sa potom automaticky pokúsi spárovať s náhlavnou súpravou.
6. Ak automatické spárovanie zlyhá, zadajte vstupný kód dodaný s náhlavnou súpravou.

Stav spárenia a pripojenia je zobrazený pod náhlavnou súpravou hands-free alebo súpravou do auta v časti zariadení Bluetooth. Keď sú náhlavná súprava Bluetooth alebo súprava do auta pripojené k Vášmu telefónu, zobrazí sa ikona pripojenia Bluetooth  v stavovom riadku. V závislosti od typu náhlavnej súpravy alebo súpravy do auta, aký ste pripojili, môžete potom začať používať náhlavnú súpravu alebo súpravu do auta na počúvanie hudby a/alebo uskutočňovanie a prijímanie hovorov.

Opätovné pripojenie náhlavnej súpravy alebo súpravy do auta

Normálne môžete náhlavnú súpravu poľahky pripojiť zapnutím Bluetooth na Vašom telefóne a následným zapnutím náhlavnej súpravy. Možno sa však musíte pripojiť manuálne, ak bola Vaša náhlavná súprava používaná s iným zariadením Bluetooth.

1. Na Domovskej obrazovke stlačte MENU a klepnite na **Nastavenie > Bezdrôtová komunikácia a siete > Nastavenie Bluetooth**.
2. Ak označovacie políčko **Bluetooth** nie je zvolené, označte ho, aby ste Bluetooth zapli.
3. Uistite sa, že náhlavná súprava je rozpoznateľná.
4. Klepnite na meno náhlavnej súpravy v časti zariadení Bluetooth.
5. Ak ste vyzvaný, aby ste zadali vstupný kód, skúste 0000 alebo 1234 alebo sa pozrite do dokumentácie k náhlavnej súprave/súprave do auta a pokúste sa nájsť vstupný kód.

Ak stále nevíete znova pripojiť náhlavnú súpravu alebo súpravu do auta, postupujte podľa pokynov v časti „Zrušenie párovania zariadenia Bluetooth“ a potom postupujte podľa krokov uvedených v časti „Pripojenie náhlavnej súpravy Bluetooth alebo súpravy do auta“.

Odpojenie alebo zrušenie párovania od zariadenia Bluetooth

Odpojenie zariadenia Bluetooth

1. Na Domovskej obrazovke stlačte MENU a klepnite na **Nastavenie > Bezdrôtová komunikácia a siete > Nastavenie Bluetooth**.
2. V časti zariadení Bluetooth stlačte a podržte zariadenie, ktoré chcete odpojiť.
3. Klepnite na **Odpojiť**.

Zrušenie párovania od zariadenia Bluetooth

Môžete dosiahnuť, aby Váš telefón zabudol spojenie spárovaním v iných zariadeniach Bluetooth. Pre opätovné pripojenie k inému zariadeniu možno budete znovu potrebovať zadať alebo potvrdiť vstupný kód.

1. Na Domovskej obrazovke stlačte MENU a klepnite na **Nastavenie > Bezdrôtová komunikácia a siete > Nastavenie Bluetooth**.
2. V časti zariadení Bluetooth stlačte a podržte zariadenie, s ktorým chcete zrušiť spárovanie.
3. Klepnite na **Odpojiť** a zrušiť spárovanie.

Alebo klepnite na **Zrušiť párovanie** ak zariadenie Bluetooth nie je práve pripojené k Vášmu telefónu.

Posielanie informácií pomocou Bluetooth







Bluetooth môžete používať na prenos informácií medzi Vaším telefónom a iným zariadením s funkciou Bluetooth, ako napríklad telefón alebo notebook. Môžete poselať nasledovné typy informácií, v závislosti od zariadenia, na ktoré ich posielate:

- Fotky a videá
- Udalosti kalendára
- Kontakty
- Zvukové súbory

Predtým ako začnete, nastavte prijímajúce zariadenie do rozpoznateľného režimu. Možno ho budete musieť nastaviť na "Prijíť lúče" alebo "Prijíť súbory". Pozrite si dokumentáciu zariadenia ohľadom pokynov o prijímaní informácií cez Bluetooth.

Keď prenášate informácie medzi telefónom a iným zariadením po prvýkrát, musíte zadať alebo potvrdiť bezpečnostný vstupný kód. Následne sú Váš telefón a iné zariadenie spárované a v budúcnosti už nebudete musieť znova zadávať bezpečnostné kódy pre prenos informácií.

1. Na telefóne otvorte aplikáciu, ktorá obsahuje informáciu alebo súbor, ktoré chcete poslať.
2. Držte sa krokov pre daný typ položky, ktorú chcete poslať.

Nasnímané fotky alebo videá	Po nasnímaní, na obrazovke Fotoaparát, klepnite na tlačidlo Zdieľať a potom klepnite na  Bluetooth .
Fotografie alebo videá	<ol style="list-style-type: none"> 1. Na karte Albomy  v aplikácii Galéria vyberte album. 2. Klepnite na tlačidlo Zdieľať  a potom klepnite na Bluetooth. 3. Vyberte fotky a videá, ktoré chcete zdieľať, a potom klepnite na Ďalej.
Kontakt	<ol style="list-style-type: none"> 1. Na karte Všetko  v aplikácii Ľudia stlačte a podržte kontakt, potom klepnite na Odoslať kontakt ako vCard. 2. Klepnite na ikonu šípky nadol a potom vyberte Bluetooth zo zobrazeného zoznamu. 
Udalosť kalendára	V zobrazení Deň, Agenda alebo Týždeň stlačte a podržte udalosť a potom klepnite na Zdieľať > Bluetooth .
Music track (Hudobná stopa)	Keď je na obrazovke Prehráva sa v aplikácii Hudba zobrazená skladba, stlačte PONUKA a potom klepnite na Zdieľať > Bluetooth .
Zvuková nahrávka	Na hlavnej obrazovke funkcie Záznam hlasu klepnite na tlačidlo Zdieľať  a potom klepnite na Bluetooth .

3. Ak sa objaví výzva na zapnutie Bluetooth, urobte tak.
4. Ak ste predtým nespárovali prijímajúce zariadenie, klepnite na **Hľadať zariadenia**.
5. Klepnite na meno prijímajúceho zariadenia.
6. Keď sa objaví výzva, prijmite na svojom telefóne žiadosť o spárovanie s prijímajúcim zariadením.
Zadajte rovnaký vstupný kód aj na svojom telefóne i na druhom zariadení, alebo potvrdte automaticky vygenerovaný kód.
7. Na prijímajúcom zariadení prijmite súbor.

Kam sa ukladajú odoslané informácie

Keď posielate informácie zo svojho telefónu pomocou Bluetooth, umiestnenie uloženia závisí od typu informácií a prijímajúceho zariadenia.

Ak posielate udalosť kalendára alebo kontakt, zvyčajne sa pridá priamo do príslušnej aplikácie v prijímajúcom zariadení. Ak napríklad pošlete udalosť kalendára do kompatibilného telefónu, udalosť sa zobrazí v aplikácii kalendára daného telefónu.

Ak pošlete iný typ súboru do počítača Windows, zvyčajne sa uloží v priečinku Bluetooth Exchange medzi Vaše osobné priečinky dokumentov.

- Pri Windows XP môže byť prístupová cesta táto:
C:\Dokumenty a nastavenia\[Vaše používateľské meno]\Moje dokumenty\Bluetooth Exchange
- Pri Windows Vista to môže byť:
C:\Používatelia\[Vaše používateľské meno]\Dokumenty
- Pri Windows 7 to môže byť:
C:\Používatelia\[Vaše používateľské meno]\Moje dokumenty\priečink Bluetooth Exchange

Ak pošlete súbor na iné zariadenie, miesto uloženia môže závisieť od typu súboru. Ak napríklad pošlete obrázkový súbor na iný mobilný telefón, môže byť uložený v priečinku s názvom „Obrázky“.

Prijímanie informácií pomocou Bluetooth

Váš telefón je schopný prijímať množstvo rôznych typov súborov s Bluetooth, vrátane fotografií, hudobných stôp a dokumentov, ako sú PDF súbory.

Keď prenášate informácie medzi telefónom a iným zariadením po prvýkrát, musíte zadať alebo potvrdiť bezpečnostný vstupný kód. Následne sú Váš telefón a iné zariadenie spárované a v budúcnosti už nebudete musieť znovu zadávať bezpečnostné kódy pre prenos informácií.

K prijímaniu súborov pomocou Bluetooth musíte mať v telefóne kartu microSD.

1. Na Domovskej obrazovke stlačte MENU a klepnite na **Nastavenie > Bezdrôtová komunikácia a siete > Nastavenie Bluetooth**.
2. Ak označovacie políčko **Bluetooth** nie je zvolené, označte ho, aby ste Bluetooth zapli.
3. Klepnite na označovacie políčko **Zistiteľné**.
4. Z posielajúceho zariadenia pošlite jeden alebo viac súborov na svoj telefón. Pozrite si dokumentáciu zariadenia ohľadom pokynov o posielaní informácií cez Bluetooth.
5. Keď sa objaví výzva, prijmite na svojom telefóne žiadosť o spárovanie s prijímajúcim zariadením.

Zadajte rovnaký vstupný kód aj na svojom telefóne i na druhom zariadení, alebo potvrdte automaticky vygenerovaný kód.

Na Vašom telefóne sa zobrazí žiadosť o autorizáciu Bluetooth.

6. Ak chcete automaticky prijímať súbory z odosielajúceho zariadenia v budúcnosti, označte políčko **Vždy**.
7. Klepnite na **Prijat'** alebo **OK**.
8. Keď Váš telefón prijme oznámenie žiadosti o povolenie prenosu, posuňte prstom nadol na paneli Upozornenia, klepnite na oznámenie o prichádzajúcom súbore a následne na **Prijat'**.



9. Keď sa súbor prenesie, zobrazí sa oznámenie. Pre okamžité otvorenie súboru sa posuňte dolu panelom Upozornenia a potom klepnite na príslušné oznámenie.

Čo sa stane potom, ako otvoríte prijatý súbor, závisí od typu súboru:

- Súbory médií a dokumenty sa zvyčajne otvoria priamo v kompatibilnej aplikácii. Ak napríklad otvoríte hudobnú stopu, začne sa prehrávať v aplikácii Hudba.
- Pre súbor vCalendar vyberte kalendár, do ktorého chcete udalosť uložiť, a potom klepnite na **Importovať**. vCalendar sa pridá medzi udalosti Kalendára. Informácie o používaní aplikácie Kalendár si pozrite v kapitole Kalendár.
- Pri súbore kontaktu vCard, ak sa na Vašej pamäťovej karte nachádza viac súborov vCard, sa môžete rozhodnúť importovať jeden, viacero alebo všetky kontakty do svojho zoznamu kontaktov.

Pridanie priečinka súborov prijatých cez Bluetooth na obrazovku Domov

Na Domovskú obrazovku si môžete pridať priečink, v ktorom sa zobrazia všetky súbory prijaté cez Bluetooth.

1. Na obrazovke Domov klepnite na .
2. Na obrazovke Personalizovať klepnite na **Priečink > Prijaté cez Bluetooth**.
3. Stlačte a podržte ikonu priečinku súborov prijatých cez Bluetooth a potiahnite ho na požadované miesto na Domovskej obrazovke.

Pre zobrazenie obsahu priečinku klepnite na ikonu priečinku. Pre otvorenie súboru klepnite na názov súboru.

Fotoaparát



Základy fotoaparátu

Či ste na cestách za prácou alebo zábavou, vychutnávajte si fotografovanie a nahrávanie videí z Vašej cesty a stretnutí s fotoaparátom Vášho telefónu.



Uistite sa, že ste vložili kartu microSD pred tým, ako začnete fotoaparát telefónu používať. Fotografie a videá zosnímané pomocou fotoaparátu sa budú ukladať na kartu microSD.

Ak ste ešte do svojho telefónu nevložili kartu microSD, držte sa pokynov v časti "Vloženie pamäťovej karty" v kapitole Základy.

- Ak chcete otvoriť fotoaparát v režime fotiek klepnite na  z obrazovky Domov a potom klepnite na **Fotoaparát**.
Prípadne stlačte tlačidlo FOTOAPARÁT, ktoré sa nachádza na pravej strane telefónu.
- Pre otvorenie fotoaparátu priamo v režime video, aby ste mohli okamžite snímať videá, klepnite na  z Domovskej obrazovky a potom klepnite na Videokamera.

Obrazovka hľadáča

Keď ste v režime fotiek a pretočíte telefón doľava alebo doprava, ovládacie prvky fotoaparátu sa automaticky otočia v smere, ako fotoaparát držíte. Na obrazovke Hľadáčik nájdete tieto ovládacie prvky:



1	Indikátor automatického zaostrenia	Vid' časť „Automatické zaostrenie“.
2	Lišta priblíženia	Vid' časť „Priblíženie a oddialenie“.
3	Tlačidlo Galéria	Vid' kapitola „Fotografie, videá a hudba“.
4	Tlačidlo Efekty	Vid' „Pridanie efektov“.
5	Tlačidlo spúšte/nahrávania	Klepnutím odfoťujete alebo začnete snímať video.
6	Tlačidlo Blesk	Vid' „Snímanie fotografie“ a „Nahrávanie videa“.
7	Tlačidlo Režim	Klepnutím prepínate medzi režimom fotiek a videa.

Uvoľnenie spúšte

Na fotografovanie a snímanie videí môžete použiť tlačidlo FOTOAPARÁT, tlačidlo uvoľnenia spúšte/nahrávania alebo dotykovú plochu.

Keď použijete dotykovú plochu, jej stlačením odfotografujete alebo začnete snímať video. Opätovným stlačením snímanie videa zastavíte.

Priblíženie

Pred zhotovením fotografie alebo videa môžete najprv použiť lištu priblíženia na obrazovke na priblíženie alebo oddialenie Vášho predmetu fotografovania.

Stačí posunúť prstom po lište priblíženia, čím zväčšujete alebo zmenšujete.



Keď nahrávate video, lišta priblíženia je na obrazovke vždy zobrazovaná. Počas nahrávania môžete kedykoľvek priblížiť a oddialiť.



Ak pre nahrávanie videa vyberiete rozlíšenie 720p HD, nebude k dispozícii približovanie.

Zosnímanie fotografie

1. Na obrazovke Domov klepnite na  > Fotoaparát.
2. Pred nasnímaním fotografie si môžete objekt najprv priblížiť alebo oddialiť. Informácie o tom, ako tak spraviť, nájdete v časti „Priblíženie a oddialenie“.
3. Opakovaným klepnutím na tlačidlo **Blesk** vyberte režim blesku v závislosti od svetelných podmienok.

 Automatický blesk	 Blesk zapnutý	 Blesk vypnutý
---	---	---
4. Vyberte rozlíšenie a ostatné nastavenia fotoaparátu, ktoré chcete použiť. Podrobnosti nájdete v časti „Zmena nastavení fotoaparátu“.
5. Môžete vybrať efekt, ktorý sa na fotografii použije. Podrobnosti nájdete v časti „Pridanie efektov“.
6. Nasmerujte fotoaparát na subjekt a zaostrite. Podrobnosti nájdete v časti „Automatické zaostrenie“. Potom nasnímajte fotografiu klepnutím na .

Môžete tiež nastaviť fotoaparát tak, aby automaticky nasnímal fotografiu bez toho, aby bolo potrebné stlačiť tlačidlo spúšte. Podrobnosti nájdete v časti „Automatické snímanie“.

7. Vyberte si, čo chcete robiť s fotografiu, ktorú ste práve zhotovili. Podobnosti nájdete v časti „Po nasnímaní“.

Automatické zaostrenie

Vždy, keď nasmerujete fotoaparát na iný subjekt alebo na iné miesto, v stred obrazovky Hľadáčik sa zobrazí indikátor automatického zaostrenia.

Nechajte fotoaparát, aby automaticky zaostril na stred obrazovky. Prípadne klepnite na inú časť obrazovky, na ktorú chcete zaostriť.

Zisťovanie tváre

Ak v nastaveniach fotoaparátu zapnete funkciu **Zisťovanie tváre**, pri fotografovaní ľudí fotoaparát automaticky rozpozná tváre a upraví zaostrenie. Keď uvidíte okienka na tvárach ľudí, odfotografujte klepnutím na .

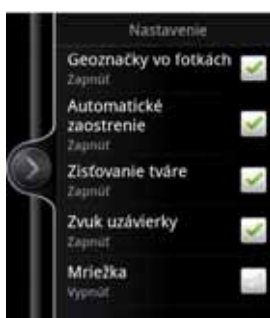

Automatické snímanie



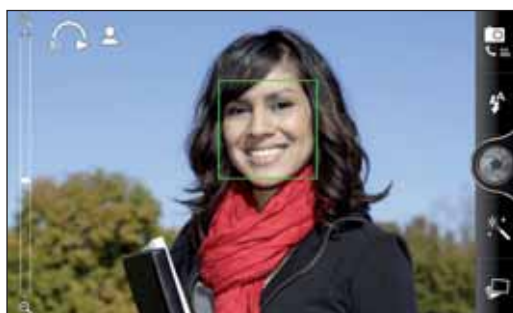

Môžete tiež nastaviť fotoaparát tak, aby automaticky nasnímal fotografie bez toho, aby bolo potrebné klepnúť na tlačidlo uvoľnenia spúšte.

1. Otvorte panel ponuky nastavení. Informácie o tom, ako to spraviť, nájdete v časti „Zmena nastavení fotoaparátu“.
2. Klepnite na **Autoportrét**. Vyberte, či chcete, aby fotoaparát identifikoval na snímke 1 alebo 2 tváre.
3. Ak chcete nastaviť oneskorenie pred nasnímaním fotografie, klepnite na **Samospúšť**. Potom nastavte časovač na 2 alebo 10 sekúnd.
4. Stlačením **PONUKA** zatvoríte panel ponuky nastavení.
5. Nasmerujte fotoaparát na subjekty. Ak potrebujete priblížiť alebo oddialiť, použite lištu priblíženia na obrazovke. Podrobnosti nájdete v časti „Približovanie“.

Fotoaparát zaostrí a automaticky odfotografuje.



Nahrávanie videa

1. Na obrazovke Domov klepnite na  > Kamera.
2. Vyberte kvalitu videa a ostatné nastavenia fotoaparátu, ktoré chcete použiť. Podrobnosti nájdete v časti „Zmena nastavení fotoaparátu“.
Ak chcete nahrávať video v rozlíšení HD, nastavte kvalitu videa na **HD 720P**. Ak chcete video zdieľať na webe, vyberte možnosť **Online (HD)**.
3. Môžete vybrať efekt, ktorý sa vo videu použije. Podrobnosti nájdete v časti „Pridanie efektov“.
4. Osadte predmet fotografovania do obrazovky Viewfinder (Hľadáčik).
5. Klepnutím na  začnite nahrávať.
6. Počas nahrávania videa môžete kedykoľvek priblížiť a oddialiť. Informácie o tom, ako tak spraviť, nájdete v časti „Priblíženie a oddialenie“.
7. Klepnutím na obrazovku Hľadáčik môžete zmeniť zaostrenia na subjekt alebo oblasť.
8. Klepnutím na tlačidlo **Blesk** môžete počas nahrávania zapnúť alebo vypnúť svetlo fotoaparátu.
 Svetlo zapnuté  Svetlo vypnuté
9. Nahrávanie ukončíte opätovným klepnutím na .
10. Vyberte, čo chcete robiť s videom, ktoré ste práve nahrali. Podrobnosti nájdete v časti „Po nasnímaní“.

Blesk fotoaparátu sa nezapína?

Blesk fotoaparátu spotrebováva príliš veľa energie batérie. V rámci úspory energie batérie ho fotoaparát vypne (aj keď je nastavením zapnutý), keď sa vyskytne jedno z nasledovného:

Máte prichádzajúci hovor.

Keď máte prichádzajúci hovor, blesk fotoaparátu bude dočasne vypnutý. Po ukončení hovorov ho budete môcť znova používať.

Ak je blesk nastavený na možnosť **Autom. blesk** alebo **Blesk zapnutý** v režime fotiek, prípadne **Svetlo zapnuté** v režime videa, po prijatí a ukončení hovoru bude znova zapnutý.

Úroveň nabitia batérie dosahuje 15 % alebo menej.

Nabite batériu, aby mal fotoaparát dostatok energie na použitie blesku.

Chladné počasie môže ovplyvniť znížiť výkonnosť batérie, čo môže mať vplyv na blesk.

Aby ste zaistili pre fotoaparát dostatok energie z batérie na nabitie blesku, udržiavajte telefón v teple. Keď telefón nepoužívate, dajte si ho do vrečka, aby sa zohrial, a snažte sa vyvarovať náhlym zmenám teploty, ktoré môžu ovplyvniť výkonnosť batérie.

Pridanie efektov

Chcete, aby vaše fotografie vyzerali zaujímavejšie? Jednoduché. Použite dostupné efekty fotoaparátu a vytvorte fotografie, ktoré ako keby boli nasnímané prostredníctvom špeciálnych objektívov alebo filtrov. Určité efekty je možné pridať aj do videí.

Efekt vyberte pred snímaním fotografie alebo videa. Stačí klepnúť na . Potom listuje dostupnými efektmi a klepnite na ten, ktorý sa vám páči.

Keď vyberiete určité fotografické efekty, ako je napríklad hĺbka poľa, skreslenie alebo vinetácia, ťahaním posúvača, ktorý sa objaví na pravej strane obrazovky, môžete upraviť intenzitu efektu.

Po nasnímaní

Po zosnímaní fotografie alebo videa obrazovka Kontrola zobrazí fotografiu alebo prvú snímku videa, ktoré ste práve nahrali. Klepnutím na tlačidlá na obrazovke vyberte, čo chcete robiť ďalej.



Fotoaparát. Vráťte sa na obrazovku Viewfinder (Hľadáčik).



Vymazať. Odstráni fotografiu alebo video.



Zdieľať. Odošle fotografiu alebo video do iného telefónu alebo do vášho počítača pomocou Bluetooth, odošle ich e-mailom, prípadne vyberiete spoločenskú sieť, na ktorú ich chcete odovzdať.



Nastaviť ako. Vyberte, ako chcete fotografiu použiť, napríklad ako svoju tapetu.



Prehrať. Sledovanie videa.

Zmena nastavení fotoaparátu

Otvorte panel ponuky a zmeňte nastavenia fotoaparátu. Na jeho otvorenie stačí stlačiť PONUKA.

Listujte panelom ponuky a vyberte požadované nastavenia.

Autoportrét (len režim fotografie)	Ak chcete, aby fotoaparát automaticky nasnímal fotografie ľudí, môžete ho nastaviť, aby identifikoval 1 alebo 2 tváre a automaticky upravil zaostrenie.
Samospúšť (len režim fotografie)	Ak potrebujete nasnímať skupinovú fotografiu, môžete nastaviť časové oneskorenie pred automatickým nasnímaním fotografie fotoaparátom.
Úpravy obrázka	Posúvajte prst po jednotlivých lištách a nastavte tak expozíciu, kontrast, nasýtenie a ostrosť.
Vyváženie bielej	Vyváženie bielej slúži na presnejšie zachytenie farieb jej nastavením k Vaším aktuálnym svetelným podmienkam. Medzi nastavenia bielej patria: Automatické, Žiariace, Fluorescentné, Denné svetlo a Oblačné.
Rozlíšenie/Kvalita videa	Vyberte rozlíšenie fotografií alebo videa, ktoré chcete použiť.
ISO (len režim fotografovania)	Môžete si zvoliť úroveň ISO alebo ju nastaviť späť na Automatické. Vyššie čísla ISO sú vhodnejšie pre fotografovanie za slabých svetelných podmienok.
Trvanie prehľadu	Nastavíte čas, po aký zostane zosnímaná fotografia alebo video na obrazovke Kontrola pred tým, ako sa fotoaparát prepne späť na obrazovku Viewfinder (Hľadáčik).
Širokouhlé (len režim fotografovania)	Ak je toto políčko začiarknuté (predvolená možnosť), dostupné rozlíšenia fotografií sú v pomere 5:3 a môžete využiť celú obrazovku Hľadáčik na orámovanie subjektu. Ak políčko nie je začiarknuté, rozlíšenia fotografií, ktorú sú k dispozícii, sú v štandardnom pomere 4:3.
Fotografie s geoštitkom (len režim fotografovania)	Túto možnosť označte, ak chcete mať pri zosnímaných fotografiách aj GPS polohu.
Automatické zaostrenie	Táto možnosť umožňuje alebo zablokuje automatické zaostrenie na stred. Prednastavené je zapnuté Automatické zaostrenie.
Zisťovanie tváre (len režim fotografovania)	Táto možnosť dovoľuje fotoaparátu automaticky zisťovať tváre a upraviť zaostrenie, keď fotografujete ľudí. Ak vypnete automatické zaostrenie, funkcia zisťovania tváre bude vypnutá.
Zvuk spúšte	Začiarknite alebo zrušte začiarknutie tohto políčka, podľa toho, či chcete, aby fotoaparát vydával pri stlačení spúšte alebo nahrávania zvuk alebo nie.
Grid (Mriežka) - len režim foto	Toto políčko označte, ak chcete zobrazíť na obrazovke Viewfinder (Hľadáčik) mriežku, vďaka čomu môžete ľahko osadiť a vycentrovať predmet fotografovania pred jeho zosnímaním.
Nahrávanie so zvukom (len režim video)	Označte alebo zrušte políčko, podľa toho, či chcete počas nahrávania videa zaznamenať aj zvuk.
Znovu nastaviť na prednastavené	Zmena nastavení fotoaparátu na predvolené možnosti.

Fotografie, videá a hudba

Prehľadávanie Galérie

Informácie o aplikácii Galéria

Zažite zábavu počas prezerania svojich fotografií z poslednej cesty alebo najnovších trikov svojho domáceho miláčika. Ukážte ich publiku pridaním menoviek svojich priateľov z Facebooku a Flickr. Svoje médiá môžete dokonca prehrávať na televíznej obrazovke.



Ak chcete začať používať aplikáciu Galéria, najprv skontrolujte, či sú na pamäťovej karte skopírované fotografie alebo videá. Ako kopírovať súbory, si pozrite v časti "Kopírovanie súborov na a z pamäťovej karty" v kapitole Začínáme.

Okrem toho môžete svoje fotografie upravovať a pridávať do nich efekty. Z fotografie môžete ľahko spraviť ikonu kontaktu, umiestnenia alebo tapetu.

Výber albumu

Na obrazovke Domov klepnite na  a potom klepnite na Galéria.

Po otvorení aplikácie Galéria sa zobrazí obrazovka Albumy, kde sú vaše fotografie a videá organizované v albumoch, aby ste ich mohli jednoducho prezeráť.



Tieto sú predvolené albumy:

- **Snímky fotoaparátu** Vám umožní pozrieť si fotografie a videá, ktoré sú uložené v priečinku fotoaparátu.
- Fotografie a videá, ktoré ste si nastavili ako Vaše obľúbené, budú zoskupené pod **Moje obľúbené**.
- **Všetky fotky** Vám umožňuje pozrieť si všetky fotografie, ktoré sú uložené vo všetkých priečinkoch na pamäťovej karte.

- **Všetky videá** Vám umožňuje pozrieť si všetky videá, ktoré sú uložené vo všetkých priečinkoch na pamäťovej karte.
- **Všetky prevzaté súbory** Vám umožňuje pozrieť si fotografie a videá, ktoré ste si prebrali.

Priečinky na Vašej pamäťovej karte, ktoré obsahujú fotografie a videá, budú tiež považované za albumy a budú zobrazené v zozname pod predvolenými albumami. Aktuálne názvy priečinkov budú použité aj ako názvy albumov.

Jednoducho klepnite na album pre zobrazenie fotografií a/alebo videí v danom albume.



Ak sa pod koreňovou prístupovou cestou Vašej pamäťovej karty nachádzajú nejaké fotografie alebo videá (ktoré nie sú v priečinkoch), budú zoskupené v albume **Iné**.

Prezeranie fotografií

Keď vyberiete nejaký album, môžete v ňom prehľadávať svoje fotografie a videá. V závislosti od toho, ako držíte telefón, sa obrazovka automaticky prepína medzi zobrazením mriežky alebo filmového pásu:

- V mriežkovom zobrazení posunutím prsta nahor alebo nadol listujete miniatúrami. Klepnutím na fotografiu alebo video ich zobrazíte na celej obrazovke.

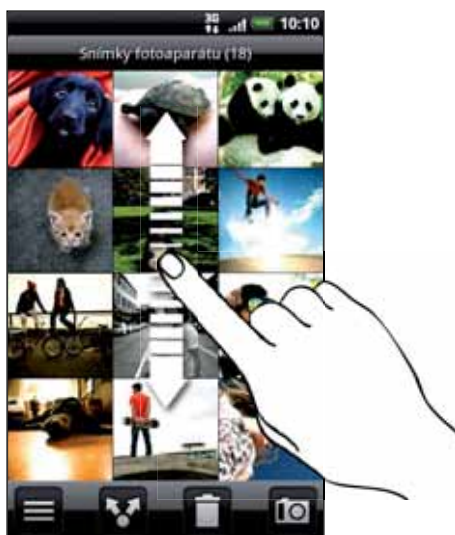

- V zobrazení filmového pásu (keď pretočíte telefón nabok) prechádzate fotografiami a videami posúvaním prstom po obrazovke doľava alebo doprava. Klepnutím na fotografiu alebo video ich zobrazíte na celej obrazovke.



Priblíženie alebo oddialenie fotografie

Priblížiť alebo oddialiť fotografiu môžete dvomi spôsobmi:

- Dvojitým rýchlym klepnutím na obrazovku ho priblížite, následným dvojitým rýchlym klepnutím ho oddialite.
- Na priblíženie môžete tiež použiť zoštipnutie. Pritlačte palec a ukazovák na obrazovku a potom pre priblíženie prsty od seba oddialte. Zoštipnutím prstov k sebe obraz oddialite.

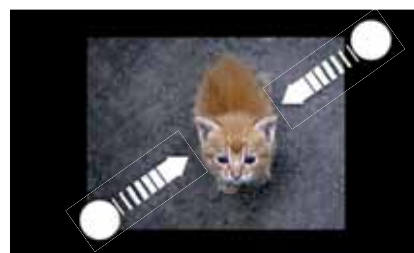

Prezeranie videí

Video sa pri prehrávaní stále zobrazuje v režime na šírku. Pomocou ovládačov na obrazovke môžete video prehrať, pozastaviť alebo vypnúť. Klepnutím na  prepínate medzi celou obrazovkou a prispôbením videa obrazovke.



K videám sa ľahko dostanete aj klepnutím na  na obrazovke Domov, potom klepnite na Videá.

Úprava fotografií

S fotografiami môžete robiť základné úpravy, ako sú napríklad otáčanie a orezanie. Fotografie môžete vylepšiť použitím efektov, ako sú vysoký kontrast, vinetácia a iné.

Otáčanie fotografie

1. Na obrazovke Albumy v aplikácii Galéria klepnite na album.
2. Stlačte a podržte fotografiu, ktorú chcete otočiť.
3. V ponuke, ktorá sa otvorí, klepnite na **Upraviť** a potom klepnite buď na **Otočiť doľava** alebo **Otočiť doprava**.

Orezanie fotografie

1. Na obrazovke Albumy v aplikácii Galéria klepnite na album.
2. Stlačte a podržte fotografiu, ktorú chcete orezať.
3. V ponuke, ktorá sa otvorí, klepnite na **Upraviť** a potom klepnite na **Orezať**. Okolo fotografie uvidíte okno orezania.



4. Ak chcete upraviť veľkosť okna orezania, stlačte a podržte hranu okna. Keď sa objavia šípky smeru, potiahnite prst dovnútra alebo von pre zmenu veľkosti orezávača.
5. Pre presunutie orezávača na tú časť fotografie, ktorú chcete orezať, potiahnite orezávač do požadovanej polohy.
6. Klepnutím na **Uložiť** zmeny uložte.

Orezaná fotografia sa uloží na pamäťovej karte ako kópia. Pôvodná fotografia ostane nezmenená.

Pridanie efektov

1. Na obrazovke Albumy v aplikácii Galéria klepnite na album.
2. Stlačte a podržte fotografiu, do ktorej chcete pridať efekty.
3. V ponuke, ktorá sa otvorí, klepnite na **Upraviť** a potom klepnite na **Efekty**. Na paneli, ktorý sa otvorí, uvidíte možnosti, ktoré máte k dispozícii.
4. Klepnutím na efekt ho použijete vo fotografii.
5. Klepnutím na **Uložiť** zmeny uložte.



Vylepšená fotografia sa uloží na pamäťovej karte ako kópia. Pôvodná fotografia ostane nezmenená.

Posielanie fotografií a videí

Odosielanie fotografií a videí cez e-mail alebo MMS. Môžete ich tiež poslať na iný telefón alebo na Váš počítač pomocou Bluetooth.

Odosielanie fotografií alebo videí e-mailom



Môžete poslať viacero fotografií, videí alebo oboje v jednej e-mailovej správe. Budú vo Vašom e-maile pridané ako súborové prílohy.

1. Na Domovskej obrazovke klepnite na  a potom na **Galéria**.
2. Klepnite na album, v ktorom sa nachádzajú fotografie alebo videá, ktoré chcete zdieľať.
3. Klepnite na  a potom klepnite na **Gmail** alebo **E-mail**.
4. Vyberte fotografie alebo videá, ktoré chcete zdieľať, a potom klepnite na **Ďalej**.
5. Vytvorte svoju správu a potom klepnite na **Odoslať**.



Ak ste vybrali možnosť **Pošta** a máte niekoľko e-mailových kont, bude použité predvolené e-mailové konto.

Odosielenie fotografií alebo videí správou MMS



1. Na Domovskej obrazovke klepnite na  a potom na **Galéria**.
2. Klepnite na album, v ktorom sa nachádza fotografi alebo video, ktoré chcete zdieľať.
3. Klepnite na  a potom klepnite na **Správy**.
4. Klepnite na fotografiu alebo video, ktoré chcete odoslať.
5. Fotografia alebo video sa automaticky pridá do správy MMS.

Ak chcete pridať ďalšie fotografie do svojej prílohy s prezentáciou, klepnite na **Pridať stránku** a potom klepnite na **Vložiť obrázok**. Po dokončení klepnite na **Hotovo**.

6. Vytvorte svoju správu a potom klepnite na **Odoslať**.

Odosielenie fotografií alebo videí pomocou Bluetooth

Môžete vybrať viacero fotografií, videí alebo oboje a poslať ich na niekoho telefón alebo do Vášho počítača pomocou Bluetooth.

1. Na Domovskej obrazovke klepnite na  a potom na **Galéria**.
2. Klepnite na album, v ktorom sa nachádzajú fotografie alebo videá, ktoré chcete zdieľať.
3. Klepnite na  a potom klepnite na **Bluetooth**.
4. Vyberte fotografie alebo videá, ktoré chcete zdieľať, a potom klepnite na **Ďalej**.
5. V nasledujúcich niekoľkých krokoch budete požiadaný o zapnutie Bluetooth na svojom telefóne a pripojenie k prijímajúcemu zariadeniu Bluetooth, aby súbory mohli byť odoslané. Postupujte podľa pokynov uvedených v časti „Posielanie informácií pomocou Bluetooth“ v kapitole Bluetooth.



Zdieľanie fotografií a videí na webe

Pomocou aplikácie Galéria môžete zdieľať fotografie a videá na svojich spoločenských sieťach, ako aj pridávať videá na YouTube.

Na zdieľanie fotografie alebo videa hneď po zhotovení môžete použiť aj aplikáciu Fotoaparát alebo Kamera. Vid' kapitola Fotoaparát.

Zdieľanie fotografií alebo videí na Facebooku

Aby ste mohli fotografie alebo videá odovzdávať, musíte byť prihlásení na svoje konto na Facebooku.

1. Na Domovskej obrazovke klepnite na  a potom na **Galéria**.
2. Klepnite na album, v ktorom sa nachádzajú fotografie alebo videá, ktoré chcete zdieľať.
3. Klepnite na  a potom klepnite na **Facebook pre HTC Sense**.
4. Vyberte fotografie alebo videá, ktoré chcete zdieľať, a potom klepnite na **Ďalej**.
5. Každé fotografii alebo videu môžete pridať iný popis.

Na fotografiách môžete aj označiť svojich priateľov. Klepnite na **Označiť túto fotografiu** a potom klepnite na časť, kde sa nachádza váš priateľ. Zo

zobrazeného zoznamu vyberte osobu, ktorú chcete označiť.



6. Posunutím doľava prejdete na nasledujúcu fotografiu alebo video.



7. Klepnite na **Odozdať**.
8. Vyberte album, do ktorého sa majú fotografie odozdať, a upravte aj nastavenie súkromia odozdávaných fotografií alebo videí.
9. Klepnite na **Hotovo**.

Zdieľanie fotografií alebo videí na Flickr

Aby ste mohli fotografie alebo videá odozdávať, musíte byť prihlásení na svoje konto na Flickr.

1. Na Domovskej obrazovke klepnite na  a potom na **Galéria**.
2. Klepnite na album, v ktorom sa nachádzajú fotografie alebo videá, ktoré chcete zdieľať.
3. Klepnite na  a potom klepnite na **Flickr**.
4. Vyberte fotografie alebo videá, ktoré chcete zdieľať, a potom klepnite na **Ďalej**.
5. Na každú fotografiu alebo video pridajte iný názov a popis.

Na fotografiách môžete aj označiť svojich priateľov. Klepnite na **Označiť túto fotografiu** a potom klepnite na časť, kde sa nachádza váš priateľ. Zo zobrazeného zoznamu vyberte osobu, ktorú chcete označiť.



6. Posunutím doľava prejdete na nasledujúcu fotografiu alebo video.



7. Klepnite na **Odozdvať**.
8. Vyberte album, do ktorého sa majú fotografie odozdvať, a upravte aj nastavenie súkromia odovzdávaných fotografií alebo videí.
9. Klepnite na **Hotovo**.

Zdieľanie fotografií na Picasa



Musíte byť prihlásený na svoje konto Google, aby ste mohli odovzdávať fotografie na službu organizovania fotografií Picasa™.

1. Na Domovskej obrazovke klepnite na  a potom na **Galéria**.
2. Klepnite na album, v ktorom sa nachádzajú fotografie, ktoré chcete zdieľať.
3. Klepnite na  a potom klepnite na **Picasa**.
4. Vyberte fotografie, ktoré chcete zdieľať, a potom klepnite na **Ďalej**.
5. Pridajte popis k odovzdávaným fotografiám.
6. Vyberte online album, kam chcete odovzdať fotografie, alebo klepnite na , ak chcete vytvoriť nový album.
7. Klepnite na **Nahrať**.

Fotografie si môžete pozrieť online na adrese <http://picasaweb.google.com>.

Zdieľanie videí na YouTube

Môžete zdieľať svoje videá ich nahratím na YouTube™. Keď o to budete požiadaný, prihláste sa do svojho konta YouTube alebo Google.

1. Na Domovskej obrazovke klepnite na  a potom na **Galéria**.
2. Klepnite na album, v ktorom sa nachádzajú videá, ktoré chcete zdieľať.
3. Klepnite na  a potom klepnite na **YouTube**.
4. Vyberte videá, ktoré chcete zdieľať, a potom klepnite na **Ďalej**.
5. Pridajte názov k nahrávaným videám.
6. Klepnite na **Ďalšie podrobnosti** a zadajte požadované údaje, ako sú napríklad popis a značky, a vyberte možnosť súkromia.
7. Klepnite na **Nahrať**.

Prezeranie fotografií v spoločenských sieťach

Priamo v aplikácii Galéria môžete pozerať, čo priatelia odovzdali na svoje spoločenské siete (len Facebook a Flickr).

Prezeranie fotografií na Facebooku

Potrebuje byť prihlásený do svojho konta Facebook, aby ste si zobrazili fotografie Facebook.

1. Na Domovskej obrazovke klepnite na  a potom na **Galéria**.
2. Klepnite na kartu **Facebook**.
3. Klepnutím na meno Vášho konta alebo na priateľovo konto v zozname zobrazíte fotografie na konte.

Fotografie vo svojich online albumoch si môžete prezeráť rovnakým spôsobom, ako keď prezeráte fotografie na pamäťovej karte.

Prezeranie fotografií na Flickr

Potrebuje byť prihlásený do svojho konta Flickr, aby ste si zobrazili fotografie Flickr.

1. Na Domovskej obrazovke klepnite na  a potom na **Galéria**.
2. Klepnite na kartu **Flickr**.
Možno sa objaví výzva na udelenie poverenia pre aplikáciu na pripojenie k webovej stránke Flickr. Ak sa tak stane, budete musieť poskytnúť autorizáciu na prístup ku kontu Flickr.
3. Klepnutím na meno Vášho konta alebo na priateľovo konto v zozname zobrazíte fotografie na konte.

Fotografie vo svojich online albumoch si môžete prezeráť rovnakým spôsobom, ako keď prezeráte fotografie na pamäťovej karte.

Komentovanie fotografií vo Vašich sociálnych sieťach

Pridávajú komentáre k odovzdaným fotografiám vás aj vašich priateľov.

1. Spravte jednu z týchto možností:
 - Počas prehľadávania albumov online stlačte a podržte fotografiu a potom klepnite na **Pridať komentár**.
 - Počas prezerania fotografie na celej obrazovke klepnite kdekoľvek na obrazovku a potom klepnite na .
2. Klepnite na okno s textom „Napište komentár“.
3. Zadajte svoj text a klepnite na **Komentár**.

Počúvanie hudby

Vychutnávajte si počúvanie skladieb a hudby na svojom telefóne pomocou aplikácie Hudba.



Najprv je potrebné skopírovať hudobné súbory na pamäťovú kartu, aby ste mohli používať aplikáciu Hudba na prehrávanie hudby. Ako kopírovať súbory, si pozrite v časti "Kopírovanie súborov na a z pamäťovej karty" v kapitole Začínáme.

Na obrazovke Domov klepnite na  a potom klepnite na **Hudba**.

Aplikácia Hudba sa otvorí na obrazovke Prehrávanie. Na ovládače na obrazovke klepte pre ovládanie prehrávania hudby, výber piesne na prehratie, opakovanie piesne a pod.

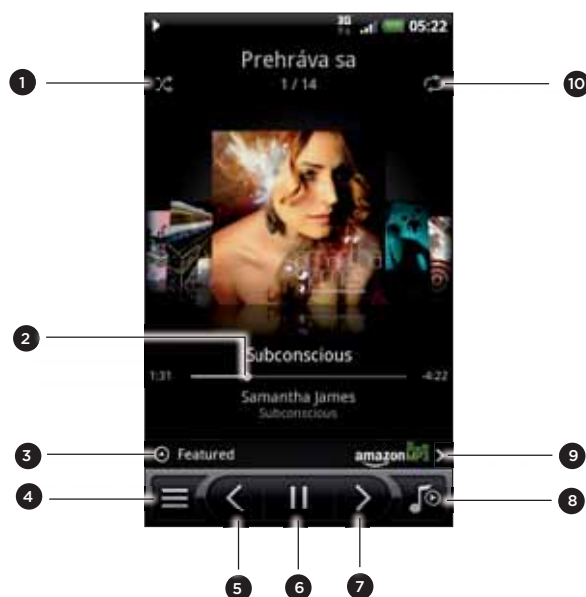

- 1 Zapnutie a vypnutie náhodného prehrávania. (Náhodné prehrávanie je vypnuté, keď je tlačidlo sivé.)
- 2 Stlačte a potiahnite prstom lištou priebehu, aby ste prešli na ktorúkoľvek časť piesne.
- 3 Klepnutím pozrite odporúčané albumy na HTCSense.com. (Dostupnosť sa líši v závislosti od krajiny.)
- 4 Prechod do časti Knižnica.
- 5 Prechod na predchádzajúcu skladbu v zozname Prehráva sa.
- 6 Prehrávanie, pozastavenie alebo pokračovanie v prehrávaní skladby.
- 7 Prechod na nasledujúcu skladbu v zozname Prehráva sa.
- 8 Prepínanie medzi zoznamom Prehráva sa a obrazovkou Prehrávanie. Môžete nanovo usporiadať skladby v zozname Prehráva sa.
- 9 Zakúpenie skladieb v obchode s hudbou Amazon. (Dostupnosť sa líši v závislosti od krajiny.)
- 10 Cyklicky sa prechádza režimami opakovania : **Opakovať všetky skladby**, **Opakovať aktuálnu skladbu** a **Neopakovať**.

Ťahom prstom doľava alebo doprava naprieč obrazovkou prejdete na nasledujúci alebo predchádzajúci hudobný album.

Keď počúvate hudbu a obrazovka sa vypne, stlačením tlačidla ZAPNÚŤ znova obrazovku zapnete a môžete ovládať prehrávanie hudby priamo na zamknutej obrazovke.

Ak na zamknutej obrazovke nevidíte ovládacie prvky prehrávania, klepnite kamkoľvek na obrazovku, aby sa zobrazili.



Prehrávanie hudby môžete pozastaviť priamo na paneli upozornení. Informácie o otvorení panela upozornení nájdete v kapitole Upozornenia.

Prehľadávanie hudby v Knižnica

Klepnutím na  na obrazovke Prehrávanie v aplikácii Hudba alebo v zozname Prehráva sa prejdete do časti Knižnica.

V časti Knižnica je hudba organizovaná podľa kategórií, ako sú napríklad **Interpreti** a **Albumy**. Vyberte kategóriu klepnutím na jednu z kariet naspodku obrazovky.



Keď klepnete na pieseň v kategórii pre jej prehratie, zoznam Prehráva sa sa aktualizuje zoznamom piesní z Vami zvolenej kategórie.



Môžete pridať, odstrániť alebo nanovo usporiadať karty v časti Knižnica. Informácie o tom nájdete v časti „Nové usporiadanie alebo skrytie kariet“ v kapitole Prispôsobenie.

Vytvorenie zoznamu skladieb

Prispôbte si zážitok z hudby vytvorením vlastného zoznamu hudobných skladieb. Vytvorte si zoznam skladieb obsahujúci len Vaše obľúbené piesne, alebo si vytvorte zoznam skladieb šitý na Vašu aktuálnu náladu. Môžete si vytvoriť toľko zoznamov skladieb, koľko len chcete.

1. Na obrazovke Domov klepnite na  a potom klepnite na **Hudba**.
2. Klepnutím na  prejdete do časti Knižnica.
3. V časti Knižnica klepnutím alebo posúvaním prstom po spodnom riadku prejdete do kategórie **Zoznamy skladieb**.

4. Klepnite na **Pridať zoznam skladieb**.
5. Zadajte názov zoznam skladieb a potom klepnite na **Pridať skladby do zoznamu skladieb**.
6. Vyberte kategóriu. Ak prejdete do kategórie **Skladby**, môžete zobrazíť zoznam všetkých skladieb na pamäťovej karte.
7. Začiarknite políčka skladieb, ktoré chcete pridať do zoznamu skladieb, a potom klepnite na **Pridať**.
8. Klepnite na **Uložiť**.

Prehrávanie piesní v zozname skladieb

1. V časti Knižnica klepnutím alebo posúvaním prstom po spodnom riadku prejdete do kategórie **Zoznamy skladieb**.
2. Klepnutím na zoznam skladieb ho otvoríte.
3. Klepnite buď na prvú pieseň alebo na ktorúkoľvek pieseň v zozname skladieb.
Keď klepnete na skladbu v zozname, aby ste ju prehrali, aktualizuje sa zoznam Prehráva sa skladbami z vášho zoznamu skladieb.

Spravovanie zoznamov skladieb

Po vytvorení zoznamu skladieb doň môžete pridávať ďalšie piesne, meniť ich poradie a pod.

1. V časti Knižnica klepnutím alebo posúvaním prstom po spodnom riadku prejdete do kategórie **Zoznamy skladieb**.
2. Klepnutím na zoznam skladieb ho otvoríte.
3. Stlačte MENU a potom vyberte, čo chcete robiť:



Pridanie ďalších piesní do zoznamu skladieb	<ol style="list-style-type: none"> 1. Klepnite na Pridať skladby. 2. Chodte do kategórie Skladby alebo do nejakej inej kategórie. 3. Vyberte piesne, ktoré chcete pridať do zoznamu skladieb a klepnite na Pridať.
Preusporiadanie piesní	<ol style="list-style-type: none"> 1. Klepnite na Zmeniť poradie. 2. Stlačte a podržte  na konci názvu piesne, ktorú chcete premiestniť. Keď je riadok zvýraznený, potiahnite položku na nové miesto a pustite ju. 3. Klepnite na Hotovo.
Vymazanie piesní zo zoznamu skladieb	<ol style="list-style-type: none"> 1. Klepnite na Odstrániť skladby. 2. Vyberte piesne, ktoré chcete vymazať, a potom klepnite na Odstrániť.
Zmena názvu zoznamu skladieb	Klepnite na Premenovať zoznam skladieb .

Vymazanie zoznamov skladieb

1. V časti Knižnica klepnutím alebo posúvaním prstom po spodnom riadku prejdete do kategórie **Zoznamy skladieb**.
2. Stlačte PONUKA a potom klepnite na **Odstrániť zoznamy skladieb**.
3. Vyberte zoznamy skladieb, ktoré chcete odstrániť, a potom klepnite na **Odstrániť**.

Nastavenie skladby ako vyzváňacieho tónu

Z časti Knižnica v aplikácii Hudba môžete vybrať skladbu a nastaviť ju ako vyzváňací tón telefónu alebo vyzváňací tón pre určitý kontakt.

1. Na obrazovke Domov klepnite na  a potom klepnite na **Hudba**.
2. Klepnutím na  prejdete do časti Knižnica.
3. V časti Knižnica vyberte skladbu, ktorú chcete použiť ako vyzváňací tón, a potom ju prehrajte.
4. Na obrazovke Prehrávanie stlačte PONUKA a potom klepnite na **Nastaviť ako vyzváňací tón**.
5. Ak ste si vybrali pieseň vo formáte MP3, môžete ju najprv orezať a nastaviť zvolenú časť ako vyzváňací tón. Vid' „Orezanie vyzváňacieho tónu MP3“.
6. V ponuke možností Nastaviť ako vyzváňací tón klepnite na **Vyzváňací tón telefónu** alebo **Vyzváňací tón kontaktu**.

Ak vyberiete možnosť **Vyzváňací tón kontaktu**, na nasledujúcej obrazovke je potrebné vybrať kontakty, ktoré chcete priradiť k danej skladbe.

Orezanie vyzváňacieho tónu MP3

Aplikácia Hudba obsahuje zabudovaný orezávač vyzváňacích tónov. Pieseň MP3 môžete orezať a nastaviť zvolenú časť ako vyzváňací tón.

1. Na obrazovke Prehrávanie stlačte PONUKA a potom klepnite na **Nastaviť ako vyzváňací tón > Orezať vyzváňací tón**.
2. Na orezanie vyzváňacieho tónu používajte ovládače na obrazovke.



- | | |
|---|--|
| 1 | Posúvače orezania |
| 2 | Ľavé tlačidlo |
| 3 | Pravé tlačidlo |
| 4 | Tlačidlo Prehrať/Pozastaviť |
| 5 | Značky. (Ukazujú, kde vyzváňací tón začína a kde končí.) |

Postup orezávania:



- Najprv potiahnite posúvače orezávania na približné miesto, kde chcete, aby sa vyzváňací tón začínal a končil.
 - Následne klepnite na pravé a ľavé šípky pre presnejšie určenie bodu začiatku a konca vyzváňacieho tónu.
3. Po skončení orezávania klepnite na **Nastaviť ako**. Potom vyberte, či sa má orezaná pieseň nastaviť ako **Vyzváňací tón telefónu** alebo **Vyzváňací tón kontaktu**.

Kontrola, či bola pieseň pridaná ako vyzváňací tón

1. Na obrazovke Domov stlačte PONUKA a potom klepnite na **Nastavenie**.
2. Na obrazovke Nastavenie klepnite na **Zvuk > Vyzváňací tón telefónu**. Pieseň by mala byť v zozname vyzváňacích tónov a mala by byť označená.

Zdieľanie hudby pomocou Bluetooth

Môžete vybrať skladbu z časti Knižnica v aplikácii Hudba a poslať ju na telefón niekoho iného alebo do svojho počítača pomocou Bluetooth.

1. Na obrazovke Domov klepnite na  a potom klepnite na **Hudba**.
2. Klepnutím na  prejdete do časti Knižnica.
3. V časti Knižnica klepnite na skladbu, ktorú chcete zdieľať.
4. Na obrazovke Prehrávanie stlačte PONUKA a potom klepnite na **Zdieľať > Bluetooth**.
5. V nasledujúcich niekoľkých krokoch budete požiadaný o zapnutie Bluetooth na svojom telefóne a pripojenie k prijímajúcemu zariadeniu Bluetooth, aby vCalendar mohol byť odoslaný. Nasledujte kroky v časti "Posielanie informácií pomocou Bluetooth" v kapitole Bluetooth.

Vyhľadávanie hudobných videí na YouTube

Pri počúvaní skladby môžete vyhľadávať hudobné videá na YouTube.

Je to jednoduché. Na obrazovke Prehrávanie stlačte PONUKA a potom klepnite na **Nájsť videá**.

O miniaplikácii Hudba

Miniaplikáciu Hudba môžete použiť na prehrávanie hudby priamo z Vašej Domovskej obrazovky. Viac informácií o tom, ako pridať túto miniaplikáciu na Domovskú stránku, si pozrite v časti "Prispôsobenie Vašej Domovskej obrazovky miniaplikáciami" v kapitole Prispôsobenie.

Zdieľanie médií vo svojej domácej sieti

Zdieľanie fotografií, videí a hudby s veľkým okruhom svojich priateľov je ľahké v domácej sieti. Stačí pripojiť telefón k sieti a okamžite uvidíte svoje nasnímané fotografie a videá na veľkom televízore, prípadne spustíte tok údajov svojich obľúbených hudobných skladieb na Hi-Fi reproduktoroch – to všetko cez DLNA®. Ďalšie informácie o DLNA nájdete na stránke www.dlna.org.

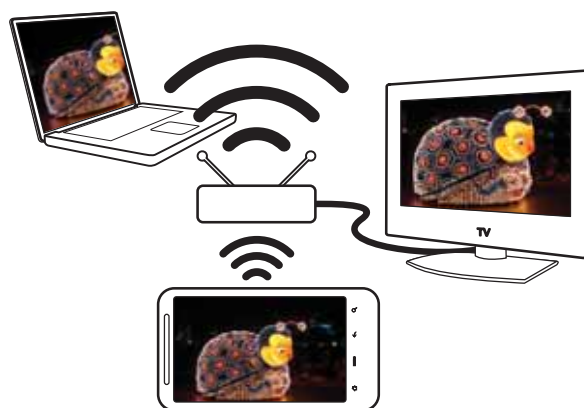

Pred zdieľaním médií prostredníctvom siete:

- Pripojte svoj telefón k sieti cez Wi-Fi. Informácie o pripojení k sieti Wi-Fi nájdete v kapitole Internet.
- Pripojte k sieti svoj televízor alebo reproduktory. Informácie o tom nájdete v dokumentácii dodanej spolu s televízorom alebo reproduktormi.



1. Otvorte aplikáciu Galéria alebo Hudba.
2. Vyhľadajte médiá, ktoré chcete zdieľať, a potom na ne klepnite.
3. Počas pozerania fotografie alebo prehrávania vide stlačte PONUKA a potom klepnite na **Vybrať prehrávač**.
4. Vyberte zariadenie v sieti, na ktorom chcete médiá prehrať.
5. Po pripojení k zariadeniu sa na telefóne otvorí obrazovka Ovládač, na ktorej môžete klepnúť:

Ovládacie prvky	Komu
	Prehrávanie médií na inom zariadení.
	Pozastavenie prehrávania hudby alebo videa.
	Prehrávanie predchádzajúcej fotografie alebo hudobnej skladby.
	Prehrávanie nasledujúcej fotografie alebo hudobnej skladby.
	Náhodné prehrávanie hudobného zoznamu skladieb.
	Výber režimu opakovania pre fotografie alebo hudobné skladby.
	Zobrazenie dostupných médií, ktoré je možné zdieľať.
	Zobrazenie informácií o médiách, napríklad názov súboru, titul a dĺžka.

Ovládacie prvky	Komu
	Pripojenie k inému prehrávaču fotografií alebo videí v sieti.
	Pripojenie k inému hudobnému prehrávaču v sieti.
	Nastavenie hlasitosti videa alebo hudby prehrávaných na druhom zariadení. Hlasitosť môžete nastaviť aj posúvačom hlasitosti.



Počas prehrávania média na druhom zariadení môžete stlačiť SPÄŤ a robiť na telefóne iné veci. Ak sa chcete vrátiť na obrazovku Ovládač, posunutím otvorte panel upozornení a potom klepnite na zariadenie, ku ktorému je pripojené.

6. Ak chcete zastaviť zdieľanie médií, klepnutím na  odpojíte telefón od druhého zariadenia.



Kým neodpojíte telefón od druhého zariadenia, ďalšie médiá, ktoré otvoríte v aplikácii Galéria alebo Hudba, sú zdieľané do druhého zariadenia.

HTCSense.com

Informácie o HTCSense.com

HTC Sense rozširuje funkcie medzi telefónom a webom. Bez fyzického pripojenia telefónu k počítaču môžete komunikovať so svojím telefónom prostredníctvom webového prehľadávača v počítači. Na HTCSense.com môžete prispôsobiť svoj telefón, spravovať kontakty, čítať textové správy a MMS, odosielať ich a hľadať v nich, vytvárať a zdieľať footprinty a zabezpečiť svoj telefón – to všetko z webového prehľadávača v počítači.



Na komunikáciu služby HTCSense.com s telefónom je nutné, aby bol telefón zapnutý, a musí byť na ňom aktívne dátové pripojenie.

Registrácia konta na HTCSense.com

Konto na HTCSense.com si môžete zaregistrovať prostredníctvom telefónu alebo webového prehľadávača v počítači.

Registrácia z telefónu

Ak ste pri prvom zapnutí a nastavení telefónu preskočili registráciu konta na HTCSense.com, môžete sa zaregistrovať takto:

1. Spravte jednu z týchto možností:
 - Na obrazovke Domov klepnite na  > HTC Hub.
 - Na obrazovke Domov stlačte PONUKA a potom klepnite na **Nastavenie** > **Kontá a synchronizácia** > **Pridať konto** > **HTC Sense**.
2. Postupujte podľa pokynov na obrazovke a zaregistrujte si konto na HTCSense.com.

Registrácia z počítača

Majte telefón pri sebe, na dokončenie procesu registrácie ho budete potrebovať.

1. Na počítači otvorte svoj webový prehľadávač.
2. Prejdite na www.htcsense.com.
3. Postupujte podľa pokynov na obrazovke a zaregistrujte si konto na HTCSense.com.

Po registrácii na HTCSense.com na webe sa pomocou rovnakých prihlasovacích údajov prihláste zo svojho telefónu. Prihláste sa z telefónu podľa postupu uvedeného v časti „Registrácia z telefónu“.

Aktualizácia podrobností konta na HTCSense.com

1. Na počítači otvorte svoj webový prehľadávač a prihláste sa na konto na HTCSense.com.
2. V pravom hornom rohu kliknite na **Konto**.
3. Aktualizujte svoje údaje konta a potom kliknite na **Uložiť zmeny**.

Používanie HTCSense.com

Začnite využívať HTCSense.com kliknutím na jednu zo služieb, ktoré sú k dispozícii.

Ovládací panel	Vykonajte akciu v prípade straty alebo zabudnutia svojho telefónu. Podrobnosti viď časť „Ovládací panel“ v tejto kapitole.
Footprinty	Nájdite na svojom počítači ciele – potom si svoj telefón jednoducho zoberte a choďte. Podrobnosti viď časť „Footprinty“ v tejto kapitole.
People (Ľudia)	Spravujte svoje kontakty z telefónu. Podrobnosti viď časť „Ľudia“ v tejto kapitole.
Správy	Čítajte, vytvárajte, posielajte textové správy a MMS a vyhľadávajte v nich. Podrobnosti viď časť „Správy“ v tejto kapitole.
HTC Hub	Naplňte svoj telefón obsahom od nás. Podrobnosti viď časť „HTC Hub“ v tejto kapitole.

Ovládací panel

Zabudli ste doma svoj telefón alebo ho nemôžete nájsť? Alebo sa vám stalo ešte niečo horšie a vypadol vám počas jazdy vlakom. Pomocou služby Ovládací panel komunikujte so svojím telefónom a môžete presmerovať hovory a správy na iné číslo, spustíte na telefóne vyzváňanie, zamknite svoj telefón a dokonca môžete vymazať obsah svojho telefónu.

Zapnutie funkcie Hľadač telefónu

Väčšina funkcií služby Ovládací panel vyžaduje, aby bola na telefóne zvolená možnosť Hľadač telefónu.

1. Na obrazovke Domov na telefóne stlačte **PONUKA** a potom klepnite na **Nastavenie**.
2. Klepnite na **Umiestnenie**.
3. Začiarknite políčko **Hľadač telefónu**.

Presmerovanie hovorov a správ

Ak nemáte telefón so sebou, môžete presmerovať hovory a správy na iný telefón.

1. Na počítači otvorte svoj webový prehľadávač a prihláste sa na konto na HTCSense.com.
2. Kliknite na **Ovládací panel**.
3. Kliknite na **Presmerovať hovory** a **Presmerovať správy** a prepínač **Zapnuté/Vypnuté**.

4. Zadáajte telefónne číslo, na ktoré chcete presmerovať svoje hovory a správy.



Správy môžete presmerovať aj na e-mailové konto.

Spustenie vyzváňania na telefóne

Viete, že telefón máte niekde doma, ale jednoducho ho nemôžete nájsť. Spustíte na telefóne vyzváňanie, hoci je aj stlmený, takže ho môžete nájsť. Dúfajme, že je len niekde zahrabaný v šatstve.

1. Na počítači otvorte svoj webový prehľadávač a prihláste sa na konto na HTCSense.com.
2. Kliknite na **Ovládací panel**.
3. Kliknite na **Zvonenie**.

Vyhľadanie telefónu

Nechali ste niekde telefón počas svojej prechádzky? Môžete využiť službu **Ovládací panel** a nájsť približné umiestnenie telefónu.



Pre činnosť tejto funkcie je potrebné, aby bola v telefóne vybraná možnosť **Hľadač telefónu**. Informácie o zapnutí funkcie **Hľadač telefónu** nájdete v tejto kapitole v predtým uvedenej časti „Zapnutie funkcie **Hľadač telefónu**“.

1. Na počítači otvorte svoj webový prehľadávač a prihláste sa na konto na HTCSense.com.
2. Kliknite na **Ovládací panel**.
3. Pozrite mapu a uvidíte, kde sa telefón nachádza. Kliknutím na **Obnoviť umiestnenie** nad mapou obnovíte mapu.

Zamknutie telefónu

Stratili ste telefón? Zamknite telefón a zobrazte na jeho obrazovke hlásenie, že ak ho niekto nájde, môže vás kontaktovať.

1. Na počítači otvorte svoj webový prehľadávač a prihláste sa na konto na HTCSense.com.
2. Kliknite na **Ovládací panel**.
3. Kliknite na **Zamknúť telefón**.
4. Zadáajte kód PIN, náhradné telefónne číslo, na ktoré vám môže zavolať osoba, ktorá telefón nájde, a krátku správu, ktorá bude zobrazená na obrazovke.



Na obrazovke telefónu je zobrazené náhradné telefónne číslo. Ak niekto náhodou nájde váš telefón, stačí tejto osobe klepnúť na toto číslo a pomocou telefónu zavolať na toto číslo.

5. Kliknite na **Uložiť**.

Vymazanie obsahu telefónu

Ak nie je šanca, že sa vám telefón vráti, môžete vymazať obsah telefónu a nainštalovanej pamäťovej karty, aby nikto nevidel citlivé údaje z telefónu.



Po vymazaní obsahu nie je žiadna možnosť obnovenia údajov z telefónu a pamäťovej karty, takže si musíte byť pred pokračovaním úplne istí.

1. Na počítači otvorte svoj webový prehľadávač a prihláste sa na konto na HTCSense.com.
2. Kliknite na **Ovládací panel**.
3. Kliknite na **Vymazať telefón**.
4. Keď sa objaví žiadosť o potvrdenie, kliknite na **Vymazať telefón**.

Footprints

Vytvorenie footprintu (stopy)

Keď vytvoríte footprint na HTCSense.com, tento footprint bude automaticky pridaný aj do telefónu. Super. Pozrite, čo môžete na telefóne robiť s footprintmi – viď časť „Umiestnenia“ v kapitole *Mapy a umiestnenie*.

Vytvorenie footprintu vyhľadávaním

1. Na počítači otvorte svoj webový prehľadávač a prihláste sa na konto na HTCSense.com.
2. Kliknite na **Footprints**.
3. Kúsok od pravého horného rohu kliknite na vyhľadávacie okno.
4. Zadajte miesto, ktoré hľadáte, a potom kliknutím na  vyberte rozsah vyhľadávania. Môžete vybrať možnosť vyhľadávania len v existujúcich footprintoch, bodoch záujmu od Google alebo v oboch.
5. Na mape kliknutím na značky umiestnenia označte umiestnenie, v ktorom hľadáte. Keď uvidíte umiestnenie, pre ktoré chcete vytvoriť footprint, kliknite na **Pridať miesto** na bublinovom popise umiestnenia.
6. Zadajte podrobnosti footprintu a potom kliknite na **Uložiť**.



- Nastavte kategóriu pre footprint, takže môžete pri vyhľadávaní vo svojich footprintoch použiť kategórie na ľavom paneli.
- Začiarknite možnosť **Súkromné**, ak nechcete, aby sa váš footprint zobrazoval na mapách vašich priateľov na HTCSense.com. Ďalšie informácie viď časť „Komunita HTCSense.com“ v tejto kapitole.

Vytvorenie úplne nového footprintu

1. Na počítači otvorte svoj webový prehľadávač a prihláste sa na konto na HTCSense.com.
2. Kliknite na **Footprints**.
3. Na ľavom paneli kliknite na **Pridať footprint**.
4. Zadajte podrobnosti footprintu a potom kliknite na **Uložiť**.

Úprava footprintu

1. Na počítači otvorte svoj webový prehľadávač a prihláste sa na konto na HTCSense.com.
2. Kliknite na **Footprints**.
3. V ľavom paneli vyberte kategóriu, v ktorej sa nachádza footprint, ktorý chcete upraviť.
4. V páse miniatúr nad mapou kliknite na footprint, ktorý chcete upraviť.
5. Na mape kliknite na **Upraviť** v okne s informáciami o footprinte.
6. Aktualizujte informácie a potom kliknite na **Uložiť**.

Zdieľanie footprintu

Zdieľajte svoj footprint s priateľom odoslaním prostredníctvom správy MMS.

1. Na počítači otvorte svoj webový prehľadávač a prihláste sa na konto na HTCSense.com.
2. Kliknite na **Footprints**.
3. V ľavom paneli vyberte kategóriu, v ktorej sa nachádza footprint, ktorý chcete zdieľať.
4. V páse miniatúr nad mapou kliknite na footprint, ktorý chcete odoslať priateľovi.
5. Na mape kliknite na **Upraviť** v okne s informáciami o footprinte.
6. Zadajte telefónne číslo príjemcu, zadajte svoju správu a potom kliknite na **Odoslať**.

Odstránenie footprintu

1. Na počítači otvorte svoj webový prehľadávač a prihláste sa na konto na HTCSense.com.
2. Kliknite na **Footprints > Zobrazenie Zoznam**.
3. V ľavom paneli vyberte kategóriu, v ktorej sa nachádza footprint, ktorý chcete odstrániť.
4. Ukážte myšou na footprint, ktorý chcete odstrániť, a potom kliknite na **možnosti** v pravom hornom rohu okna s footprintom.
5. Kliknite na **Odstrániť**.
6. Keď sa objaví výzva na potvrdenie, kliknite na **Odstrániť**.

Zistenie smerov k footprintu alebo z neho

1. Na počítači otvorte svoj webový prehľadávač a prihláste sa na konto na HTCSense.com.
2. Kliknite na **Footprints > Zobrazenie Zoznam**.
3. V ľavom paneli vyberte kategóriu, v ktorej sa nachádza footprint, pre ktorý chcete zistiť smery.

4. Ukážte myšou na footprint, pre ktorý chcete zistiť smery, a potom kliknite na **možnosti** v pravom hornom rohu okna s footprintom.
5. Kliknite na **Smery**.
6. Vyberte, či chcete zistiť smery k footprintu alebo z neho, a potom kliknite na **Mapy Google**.

Ľudia

Spravovanie kontaktov. Šance, že väčšinu fotografií vašich priateľov alebo rodiny máte v počítači. Pri vytváraní alebo úprave kontaktu v aplikácii Ľudia použite na obrázky kontaktov fotografie z počítača.



Ak synchronizujete svoj telefón s kontom Google Account a Exchange ActiveSync, uvidíte aj kontakty a skupiny z týchto kont.

Vytvorenie nového kontaktu

1. Na počítači otvorte svoj webový prehľadávač a prihláste sa na konto na HTCSense.com.
2. Kliknite na **Ľudia**.
3. Na ľavom paneli kliknite na **Pridať kontakt**.
4. Zadajte údaje kontaktu a potom kliknite na **Uložiť**.

Vytvorenie novej skupiny

1. Na počítači otvorte svoj webový prehľadávač a prihláste sa na konto na HTCSense.com.
2. Kliknite na **Ľudia**.
3. Na ľavom paneli kliknite na **Pridať skupinu**.
4. Zadajte názov skupiny a potom kliknite na **Pridať skupinu**.

Úprava kontaktu

1. Na počítači otvorte svoj webový prehľadávač a prihláste sa na konto na HTCSense.com.
2. Kliknite na **Ľudia**.
3. Ukážte myšou na kontakt, ktorý chcete upraviť, a potom kliknite na **možnosti** v pravom hornom rohu okna s kontaktom.
4. Kliknite na **Upraviť**.
5. Aktualizujte informácie a potom kliknite na **Uložiť**.

Odstránenie kontaktu

1. Na počítači otvorte svoj webový prehľadávač a prihláste sa na konto na HTCSense.com.
2. Kliknite na **Ľudia**.

3. Ukážte myšou na kontakt, ktorý chcete upraviť, a potom kliknite na **možnosti** v pravom hornom rohu okna s kontaktom.
4. Kliknite na **Odstrániť**.
5. Keď sa objaví výzva na potvrdenie, kliknite na **Odstrániť**.

Pridanie kontaktu do skupiny

1. Na počítači otvorte svoj webový prehľadávač a prihláste sa na konto na HTCSense.com.
2. Kliknite na **Ľudia**.
3. Ukážte myšou na kontakt, ktorý chcete pridať do skupiny, a potom kliknite a podržte  v ľavom dolnom rohu okna s kontaktom.
4. Presuňte kontakt do skupiny na ľavom paneli, do ktorej ho chcete pridať.

Komunita HTCSense.com

Všimnite si, že na spodku ľavého panel aplikácie Ľudia je skupina nazvaná **HTC Komunita**. Tu môžete vidieť, kto spomedzi vašich kontaktov už je na HTCSense.com medzi vašimi priateľmi, kontakty so zaregistrovaným kontom na HTCSense.com a kontakty, ktoré ste požiadali o pridanie medzi priateľov na HTCSense.com.

Zdieľanie sa stane oveľa rýchlejším a ľahším, ak ste vy a váš kontakt priateľmi na HTCSense.com. Priatelia na HTCSense.com môžu vidieť footprinty ostatných (ak nie sú označené ako Súkromné) a rýchlo ich pridať medzi svoje vlastné footprinty a oveľa rýchlejšie tiež zdieľať odporúčané aplikácie.

Svojich priateľov na HTCSense.com môžete vidieť v aplikácii Ľudia na svojom telefóne. Ak chcete zobrazíť na telefóne svojich priateľov z HTCSense.com, otvorte aplikáciu Ľudia, prejdite na kartu Online adresáre a potom klepnite na **HTC Sense**.

Správy

Pozrite si svoje konverzácie online, tak ako ich vidíte na svojom telefóne. Čítajte, vytvárajte a odosielajte textové správy a MMS pomocou počítača. Správy fungujú ako zrkadlový obraz vašich správ v telefóne, takže ak napríklad hľadáte správu, v ktorej bol názov a kontaktné informácie o nejakej vynikajúcej reštaurácii spred niekoľkých mesiacov, tu ju môžete ľahko nájsť.

Vyhľadávanie správ

1. Na počítači otvorte svoj webový prehľadávač a prihláste sa na konto na HTCSense.com.
2. Kliknite na **Správy**.
3. V pravom hornom rohu zadajte do vyhľadávacieho okna to, čo hľadáte, potom stlačte na klávesnici ENTER.

Vytvorenie novej správy

Vytvárajte svoje správy ešte rýchlejšie pomocou klávesnice počítača.



Žiaľ, pri posielaní správ z počítača sa budú aj naďalej účtovať poplatky mobilným operátorom.

1. Na počítači otvorte svoj webový prehľadávač a prihláste sa na konto na HTCSense.com.
2. Kliknite na **Správy**.
3. V ľavom hornom rohu obrazovky klepnite na **Nová správa**.
4. Vytvorte svoju správu a potom kliknite na **Odoslať**.



Pridaním riadku s predmetom alebo pridaním prílohy zmeníte správu na MMS.

Odpovedanie na správy

1. Na počítači otvorte svoj webový prehľadávač a prihláste sa na konto na HTCSense.com.
2. Kliknite na **Správy**.
3. Ukážte myšou na správu, na ktorú chcete odpovedať, a potom kliknite na **zobraziť vlákno** v pravom hornom rohu okna so správou.
4. Zadaťte svoju odpoveď do okna **Vytvoriť správu** a potom kliknite na **Odoslať**.

Odstránenie celého vlákna správ

1. Na počítači otvorte svoj webový prehľadávač a prihláste sa na konto na HTCSense.com.
2. Kliknite na **Správy**.
3. Ukážte myšou na vlákno správ, ktoré chcete odstrániť, a potom kliknite na **zobraziť vlákno** v pravom hornom rohu okna so správou.
4. Kliknite na **Odstrániť vlákno správ**.

Odstránenie správy z vlákna správ

1. Na počítači otvorte svoj webový prehľadávač a prihláste sa na konto na HTCSense.com.
2. Kliknite na **Správy**.
3. Ukážte myšou na vlákno správ, v ktorom je správa, ktorú chcete odstrániť, a potom kliknite na **zobraziť vlákno** v pravom hornom rohu okna so správou.
4. Vo vlákne správ ukážte myšou na správu, ktorú chcete odstrániť, a potom kliknite na **Vymazať správu** v pravom hornom rohu okna so správou.

HTC Hub

Pomocou služby HTC Hub pridajte do telefónu ďalší obsah. Prehľadajte aplikácie, hudbu, vyzváňacie tóny, tapety a všetky ostatné vynikajúce položky a pošlite ich do svojho telefónu.



Viete, že môžete aj prehľadávať a preberať obsah priamo zo svojho telefónu pomocou aplikácie HTC Hub na telefóne. Ak chcete na telefóne otvoriť HTC, na obrazovke Domov klepnite na  > HTC Hub.



Pridanie obsahu do telefónu

Majte telefón pri sebe, na dokončenie procesu prevzatia ho budete potrebovať.

1. Na počítači otvorte svoj webový prehľadávač a prihláste sa na konto na HTCSense.com.
2. Kliknite na **HTC Hub**.
3. Prehľadajte odporúčané položky od HTC a označte tie, ktoré sa vám páčia, alebo kliknite na **Viac** a uvidíte ďalšie položky z tejto kategórie.



Môžete tiež kliknúť na rozbaľovaciu ponuku blízko ľavého horného rohu a vybrať kategóriu, z ktorej chcete do telefónu pridať nejaké položky.

4. Vyberte požadovanú položku a potom kliknite na **Odoslať do telefónu**.
5. Na telefóne klepnite na  na obrazovke Domov a potom klepnite na **HTC Hub**.
6. Prejdite na kartu **Moje prevzaté súbory**  a potom klepnite na položku, ktorú ste práve poslali z počítača.

Odhlásenie alebo odstránenie konta HTCSense.com

Odhlásenie z konta HTCSense.com

Ak chcete zastaviť synchronizáciu telefónu s kontom HTCSense.com, na telefóne sa odhláste z HTCSense.com.

1. Z Domovskej obrazovky stlačte MENU a klepnite na **Settings (Nastavenia)**.
2. Klepnite na **Kontá a synchronizácia > HTC Sense > Odstrániť konto**.

Majte na pamäti, že vaše kontakty, footprinty a správy uložené v telefóne nebudú pri odhlásení z konta na HTCSense.com odstránené.

Odstránenie konta HTCSense.com

1. Na počítači otvorte svoj webový prehľadávač a prihláste sa na konto na HTCSense.com.
2. V pravom hornom rohu kliknite na **Konto**.
3. Kliknite na **Kliknutím sem odstránite svoje konto na HTCSense**.

Po odstránení konta na HTCSense.com budú odstránené aj vaše údaje zo serverov HTCSense.com.

Mapy a poloha

Zapnutie služby určenia polohy

Aby ste mohli prostredníctvom telefónu určiť svoju polohu, musíte povoliť zdroje určenia polohy.

1. Na obrazovke Domov stlačte PONUKA a potom klepnite na **Nastavenie > Umiestnenie**.
2. Vyberte jedno alebo obe z nasledujúcich:

Použitie bezdrôtových sietí	Používa sieť Wi-Fi alebo Vaše mobilné dátové pripojenie na zistenie Vašej približnej polohy.
Použitie satelitov GPS	Tisť Vašu presnú GPS polohu. Na to je však potrebná veľmi dobrá viditeľnosť na oblohu a viac energie batérie.

Locations

Vyhľadávanie miest záujmu, získanie smerov na miesta, kam chcete ísť, a jazda pomocou navigácie systémom GPS s aplikáciou Locations. Aplikácia Locations je výborný spoločník na cestách – či už ste vo svojej krajine alebo ak ste v inej krajine. S aplikáciou Locations môžete preberať vopred do telefónu mapy, takže si nemusíte robiť starosti s pripojením na Internet počas cesty alebo pri dátovom roamingu v zahraničí. Majte svoju mapu pripravenú ešte pred začiatkom cesty.



Ak ste v oblasti, kde je okolo veľa budov, aplikácia Locations môže dlhšie vyhľadávať vašu polohu.

Telefón sa dodáva s predinštalovanou mapou. Mapa v telefóne závisí od krajiny, kde ste telefón zakúpili. Nerobte si starosti, ďalšie mapy si môžete v prípade potreby prevziať. Informácie k tomu nájdete ďalej v tejto kapitole v časti „Preberanie máp alebo platených služieb“.

Vyhľadanie svojej polohy a čo je okolo vás

1. Na obrazovke Domov klepnite na  > **Locations**.
2. Priamo pod názvom karty uvidíte svoju súčasnú polohu.

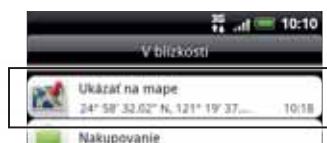

Stlačte PONUKA a potom klepnutím na **Moje umiestnenie** aktualizujete svoju súčasnú polohu alebo klepnutím na **Mapa** zobrazte svoju súčasnú polohu na mape.

3. Ak chcete zobrazit miesta, ktoré sú blízko vás, vyberte kategóriu, o ktorú sa zaujímate. Miesta sú uvedené podľa vzdialenosti od vašej súčasnej polohy.

Vyhľadávanie miesta záujmu alebo adresy

Vyhľadávanie miesta záujmu

Môžete hľadať pomocou názvu organizácie, ulice alebo mesta.

Počas zadávania hľadaného miesta sa zobrazujú navrhované výsledky z databázy, footprintov a predtým hľadaných položiek.

1. Na obrazovke Domov klepnite na  > Locations.
2. ačte tlačidlo HLADAŤ.
3. Do vyhľadávacieho poľa zadajte miesto, ktoré hľadáte. Nájdene organizácie sa zobrazujú zoradené podľa vzdialenosti od vašej súčasnej polohy. Ak nevidíte to, čo hľadáte, zadávajte ďalej znaky, čím zúžite hľadanie.



- Vyhľadávanie je dokončené vo vašej súčasnej krajine. Ak chcete na telefóne hľadať v inej krajine, klepnite na **Aktuálny región vyhľadávania**. Informácie o preberaní ďalších máp nájdete v časti „Preberanie máp alebo platených služieb“ v tejto kapitole.
- Klepnite na , ak nevidíte žiadne návrhy, prípadne ak v zozname nevidíte hľadané miesto.

4. Klepnutím na organizáciu získate smery, zavoláte do nich, pridáte ako footprint a iné.



Vyhľadávanie adresy

Ak chcete nájsť nejakú adresu, nie je potrebné zadať ju celú. Stačí zadať názov ulice alebo mesta a uvidíte zoznam návrhov, ktoré vás navedú na to, čo hľadáte.

Ak napríklad hľadáte „321, Church Street, London, UK“, stačí pre spustenie hľadania zadať „Church“ alebo „London“.



- Môžete vyhľadávať aj zadaním PSČ. Ak chcete hľadať podľa PSČ, zadajte PSČ a potom klepnite na .

Prezeranie máp

V aplikácii Locations stlačte **PONUKA** a potom klepnite na **Mapa**.

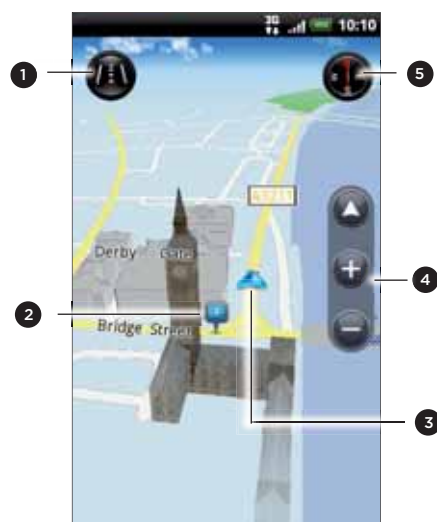

- | | |
|---|---|
| 1 | Klepnutím prepínate medzi zobrazením v 2D alebo 3D. |
| 2 | Bod záujmu. Klepnutím zobrazíte podrobnosti, získate smery alebo môžete zdieľať. Informácie o zobrazení alebo skrytí miest záujmu nájdete v časti „Výber miest záujmu, ktoré na mape zobrazíť“. |
| 3 | Vaša súčasná poloha. |
| 4 | Klepnutím na obrazovku zobrazíte tlačidlá lupy a tlačidlo Moje umiestnenie. |
| 5 | Klepnutím použijete alebo nepoužijete kompas. |

Používanie kompasu

Treba ísť doľava alebo doprava? Pomocou kompasu sa mapa upraví v závislosti od toho, kam pozeráte, takže viete, kam máte ísť.

Pohyb na mape

Potiahnite prstom po obrazovke pre zobrazenie iných oblastí na mape.

Priblíženie alebo oddialenie mapy

Spravte jednu z týchto možností:

- Oddialením palca a ukazováka od seba priblížite mapu.
- Zoštipnutím palca a ukazováka na mape ju oddialite.
- Dvojitým klepnutím na miesto na mape ho priblížite.

Výber miest záujmu, ktoré na mape zobrazíť

1. Počas prezerania mapy stlačte **PONUKA** a potom klepnite na **Zobraziť**.
2. Vyberte body záujmu, ktoré chcete alebo nechcete zobrazovať na mape.



Môžete aj vybrať možnosť zobrazovania alebo nezobrazovania footprintov a 3D budov na mape.

3. Klepnite na **Hotovo**.

Označenie polohy na mape

Označte obľúbenú polohu na mape a pridajte ju ako footprint, získajte smery k nej alebo ju zdieľajte so svojimi priateľmi. Zdieľanie je vynikajúci spôsob, ako dať svojim priateľom vedieť, že ste našli napríklad skryté miestečko, kde majú najlepšie sendviče v meste.

1. Počas prezerania mapy stlačte a podržte oblasť na mape, ktorú chcete označiť.
2. Klepnite na  a potom vyberte, či chcete pridať polohu ako footprint, získať smery k nej alebo ju zdieľať.



Ak chcete odstrániť všetky špendlíky z mapy, počas prezerania mapy stlačte **PONUKA** a potom klepnite na **Viac > Vymazať špendlík**.

Zmena jazyka názvov ulíc a miest záujmu



1. Na obrazovke Domov klepnite na  > **Locations**.
2. Na karte V blízkosti stlačte **PONUKA** a potom klepnite na **Nastavenie > Jazyk mapy**.
3. Zvoľte jednu z nasledujúcich možností.
 - **Použiť miestny jazyk mapy**, ak chcete použiť na mape miestny jazyk. Ak napríklad hľadáte na mape Japonska, použijú sa japonské znaky.
 - **Použiť najvhodnejší jazyk**, ak chcete použiť jazyk svojho telefónu. Nemusi byť k dispozícii pre všetky mapy.

Footprints

Footprint sa skladá z fotografie miesta, napríklad reštaurácia, zaujímavá destinácia a pod., uloženej spolu s presnou GPS polohou a ďalšími informáciami o danom mieste – napr. adresa a telefónne číslo.

Keď najbližšie budete chcieť navštíviť to isté miesto, jednoducho si otvorte footprint. Potom môžete zavolať na dané číslo alebo si pozrieť miesto na mape.

Pridanie polohy ako footprintu

1. V aplikácii Locations vyhľadajte cieľ, do ktorého chcete ísť. Informácie k tomu nájdete v predtým uvedenej časti „Vyhľadávanie miesta záujmu“ v tejto kapitole.
2. Klepnite na **Uložiť do Footprints**.
3. Môžete:
 - Klepnutím na  nasnímajte obrázok a pridajte ho ako fotografiu footprintu.
 - Klepnutím na  vyladte polohu footprintu na mape.
4. Klepnite na **Hotovo**.



Pred stlačením **Hotovo** môžete klepnutím na fotografiu zmeniť názov, kategóriu alebo adresu footprintu, zadať telefónne číslo a webovú stránku a pridať do footprintu hlasovú poznámku.

Nastavenie footprintu ako svojho domova

Uložte svoju domácu adresu ako footprint a uľahčite tak jej nastavenie ako cieľa.

1. Keď ste doma, otvorte aplikáciu Locations a potom prejdite na kartu Footprints.
2. Klepnite na **Uložiť do Footprints**.



Zobrazená adresa by mala byť vaša súčasná poloha. Ak to nezobrazuje vašu domácu adresu, stlačte **PONUKA** a potom klepnite na **Moje umiestnenie**.

3. Klepnite na **Hotovo**.
4. Klepnite na **Môj domov**, vyberte zo zoznamu svoju domácu adresu a potom klepnite na **Hotovo**.



Klepnutím na  zmeníte svoju domácu adresu.

Znovunavštívenie Footprintu

1. Na karte Footprints klepnite na kategóriu.
2. Klepnite na footprint, ktorý chcete znova navštíviť.
3. Klepnutím na informačné políčka získajte smery, zdieľajte footprint, zavolajte na uložené telefónne číslo a iné.

Upravovanie alebo vymazanie Footprintu

1. Na karte Footprints klepnite na kategóriu.
2. Stlačte a podržte footprint, ktorý chcete upraviť alebo odstrániť.
3. Klepnite v ponuke s možnosťami na **Upraviť** alebo **Odstrániť**.

Zdieľanie footprintov

1. Vytvorte footprint. Informácie k tomu nájdete v predtým uvedenej časti „Pridanie polohy ako footprintu“ v tejto kapitole.
2. Na karte Footprints klepnite na footprint, ktorý ste práve vytvorili.
3. Klepnite na **Zdieľať** a potom vyberte, ako chcete zdieľať footprint.

Odstránenie viacerých footprintov

1. Na karte Footprints klepnite na kategóriu.
2. Stlačte tlačidlo **MENU** a klepnite na **Vymazať**.
3. Vyberte footprinty, ktoré chcete odstrániť, a potom klepnite na **Odstrániť**.

Exportovanie Vašich footprintov

Zálohujte si footprinty ich exportovaním na pamäťovú kartu. Exportované súbory footprintov môžete tiež otvoriť v iných aplikáciách, ako je napríklad Google Earth vo Vašom počítači. Ohľadom prenosu súborov z pamätej karty do počítača si pozrite časť „Kopírovanie súborov na a z pamätej karty“ v kapitole Začíname.

1. Na karte Footprints klepnite na kategóriu.
2. Stlačte **PONUKA** a potom klepnite na **Exportovať**.
3. Vyberte footprinty, ktoré chcete exportovať, a potom klepnite na **Exportovať**.



Stlačte **PONUKA** a potom klepnite na **Neoznačiť nič**, čím zrušíte výber všetkých footprintov.

Exportované footprinty sa ukladajú ako súbory .kmz v priečinku Footprints na pamäťovej karte. Ak ste exportovali viacero footprintov naraz, sú uložené spolu v jednom súbore .kmz.

Importovanie footprintov

Preneste predtým zálohované footprinty z pamäťovej karty do telefónu. Môžete tiež importovať súbory .kmz, ktoré ste uložili v iných aplikáciách, alebo použiť ako footprint fotografiu.

1. Na karte Footprinty stlačte **PONUKA** a potom klepnite na **Importovať**.
2. Spravte jednu z týchto možností:
 - Ak chcete importovať uložený footprint alebo iný súbor .kmz z pamäťovej karty, klepnite na **Údaje footprintu** a potom klepnite na súbor, ktorý chcete importovať. Ak sa v telefóne nachádza footprint, ktorý je taký istý, ako ten, ktorý chcete importovať, systém sa vás opýta, či ho chcete prepísať.
 - Ak chcete importovať fotografiu, klepnite na **Fotografie**, a vyhľadajte fotografiu, ktorú chcete importovať, potom na ňu klepnite. Môžete potom pridať informácie o Footprintoch, ako napríklad poloha alebo kategória.

Získanie trás

Získajte podrobné textové pokyny o tom, ako sa dostať do svojho cieľa jazdou alebo chôdzou.

Získanie smerov zo svojej súčasnej polohy

1. V aplikácii Locations vyhľadajte cieľ, do ktorého chcete ísť. Informácie k tomu nájdete v predtým uvedenej časti „Vyhľadávanie miesta záujmu“ v tejto kapitole.



Máte footprinty uložené? Footprint môžete aj nastaviť ako svoj cieľ. Stačí prejsť na kartu Footprinty a potom vybrať daný footprint.



2. Klepnite na **Smery**.
3. Vyberte, ako sa chcete dostať do svojho cieľa. Otvorí sa mapa ukazujúca trasu do vášho cieľa.
4. Spravte jednu z týchto možností:
 - Naspodku obrazovky klepnutím na **<** alebo **>** postupujte po trase do svojho cieľa.
 - Posuňte nahor lištu smerov a potom klepnite na pokyny k postupu po trase do svojho cieľa.





Ak máte navigáciu pre danú krajinu, stlačte PONUKA a potom klepnutím na **Navigovať** spustíte navigáciu.

Získanie smerov nastavením počiatočnej a koncovej polohy

1. Počas prezerania mapy stlačte PONUKA a potom klepnite na **Smer**.
2. Klepnite na textové okno **Moje umiestnenie** a potom vyhľadajte požadovanú počiatočnú polohu.
3. Klepnite na textové okno **Koncový bod** a potom vyhľadajte požadovaný cieľ.
4. Klepnite na **Šoférovanie** alebo **Chôdza** v závislosti od toho, ako sa chcete dostať do svojho cieľa.
5. Spravte jednu z týchto možností:
 - Naspodku obrazovky klepnutím na  alebo  postupujte po trase do svojho cieľa.
 - Posuňte nahor lištu smerov a potom klepnite na pokyny k postupu po trase do svojho cieľa.



Ak máte navigáciu pre danú krajinu, stlačte PONUKA a potom klepnutím na **Navigovať** spustíte navigáciu.

Používanie navigácie (Prémiová navigácia)



- Ak chcete využívať navigáciu, musí byť pre Zdroje polohy vybraná možnosť **Použiť satelity GPS**. Informácie o povolení tejto možnosti nájdete v časti „Zapnutie služieb Locations“ v tejto kapitole.
- Skontrolujte, či používate navigáciu pre danú krajinu alebo región. Informácie o tom, ako na telefóne zistiť, či obsahuje navigáciu pre danú krajinu alebo región, nájdete v časti „Spravovanie služby určenia polohy“.

Používanie Panela Auto na nastavenie cieľa

Vďaka funkcii Panel Auto máte ľahký prístup k footprintom, bodom záujmu a miestam blízko vás, potom môžete spustiť navigáciu, ktorá vám ukáže, ako sa k nim dostanete.



- 1 Vyhľadajte cieľ, do ktorého chcete ísť.
- 2 Vyberte footprint, ktorý nastavíte ako cieľ.
- 3 Pozrite miesta, ktoré ste predtým hľadali, potom vyberte jedno z nich, ktoré chcete nastaviť ako svoj cieľ.
- 4 Nastavte možnosti Panela Auto.
- 5 Pozrite miesta záujmu nachádzajúce v blízkosti vašej súčasnej polohy, potom vyberte jedno z nich, ktoré chcete nastaviť ako svoj cieľ.
- 6 Zavolajte.

Panel Auto ostáva sám od seba otvorený, keď používate prevodník mini-to-micro USB?

Ak k telefónu pripojíte napájací adaptér mini-USB alebo nabíjačku do auta prostredníctvom prevodníka mini-to-micro USB, telefón to môže zmiest, že ide o pripojenie súpravy do auta (z dôvodu odlišného priradenia kolíkov na napájacom adaptéri mini-USB alebo nabíjačke do auta) a automaticky zobrazí Panel Auto.

Automatickému otvoreniu Panela Auto môžete zabrániť takto:

1. Na obrazovke Domov stlačte PONOŽKA a potom klepnite na **Nastavenie**.
2. Klepnite na **Pripojiť** a potom zrušte začiarknutie políčka **Automaticky spustiť**.

1. Na obrazovke Domov klepnite na  > **Panel Auto**.
2. Nastavte svoj cieľ vybraním jednej z dostupných možností.
3. Klepnite na **Prémiová navigácia**.

Možno bude potrebné niekoľko sekúnd počkať, kým satelity GPS nájdu vašu súčasnú polohu. Po nájdení vašej polohy môžete začať šoférovať do svojho cieľa podľa pokynov navigácie. Ak uprednostňujete iný hlas pokynov, môžete si ho prevziať. Informácie o preberaní nových hlasov nájdete v časti „Preberanie máp alebo platených služieb“ v tejto kapitole.



Počas šoférovania môžete klepnutím na obrazovku zobrazit ďalšie možnosti, ktoré sú k dispozícii.

Ukončiť/ Zastaviť	<ul style="list-style-type: none"> ▪ Keď nie je trasa do cieľa, klepnutím ukončíte navigáciu. ▪ Keď je trasa do cieľa, klepnutím zastavíte navigáciu.
Ukážka	Skontrolujte svoju trasu tak, že sa stanete „virtuálnym pilotom vrtuľníka“ zo svojej súčasnej polohy do cieľa.
Telefón	Uskutočnenie hovoru.
Späť	Zavrieť panel.
2D/3D	Prepínanie medzi 2D alebo 3D zobrazením mapy.
Trasa	Zobrazenie zoznamu trasy.
Stlmiť	Vypnutie alebo zapnutie hlasových pokynov pre navigáciu.
Viac	Otvorenie Panela Auto. Podrobnosti nájdete v tejto kapitole v časti „Používanie Panela Auto“.

Používanie telefónu so autosúprava

Ak ste si zakúpili autosúprava určenú pre tento telefón, môžete použiť priložený držiak do auta a bezpečne osadiť telefón v aute a použiť ho na cestách. Pokyny na inštaláciu držiaka do auta a správne osadenie telefónu do držiaka nájdete v návode k súprave do auta.

Keď osadíte telefón do súpravy do auta, automaticky sa otvorí Panel Auto. Ďalšie informácie o Paneli Auto nájdete v predtým uvedenej časti „Používanie Panela Auto“ v tejto kapitole.



Keď je telefón v držiaku a nie je pripojený k súprave do auta alebo slúchadlám s Bluetooth, hlasitý odposluch telefónu sa pri telefonovaní alebo prijatí telefónneho hovoru automaticky zapne.

Používanie aplikácie Locations na nastavenie cieľa

1. V aplikácii Locations vyhľadajte cieľ, do ktorého chcete ísť. Informácie k tomu nájdete v predtým uvedenej časti „Vyhľadávanie miesta záujmu“ v tejto kapitole.



Máte footprinty uložené? Footprint môžete aj nastaviť ako svoj cieľ. Stačí prejsť na kartu Footprinty a potom vybrať daný footprint.

2. Klepnite na **Prémiová navigácia**.

Nastavenie predvolieb navigácie

Vyberte spôsob, akým má aplikácia Locations zobrazit' na mape trasu. Môžete aplikácii Locations zadať, aby sa vyhla diaľniciam alebo plateným cestám, aby sa zobrazovali informácie o prekážkach, vybrať predvoľby trasy a iné.

1. Počas činnosti navigácie klepnite na obrazovku.
2. Klepnite na **Viac > Nastavenie > Navigátor**.
3. Nastavte svoje predvoľby výberom alebo klepnutím na položku.

Vypnutie upozornení na rýchlosť a bezpečnostné kamery

Ak máte službu bezpečnostných kamier, môžete zvoliť dočasné vypnutie tejto služby.

1. Počas činnosti navigácie klepnite na obrazovku.
2. Klepnite na **Viac > Nastavenie > Upozornenia**.
3. Zrušte začiarknutie políčok **Upozornenie na rýchlosť** a **Upozornenie na bezpečnostnú kameru**.

Automatické pripojenie k súprave do auta alebo slúchadlám s Bluetooth

Môžete svoj telefón nastaviť na automatické pripojenie k vašej súprave do auta s Bluetooth alebo slúchadlá s Bluetooth, ak je jedno z toho spárované s telefónom, pri každom vložení telefónu do držiaka.



Ak nemáte s telefónom spárovanú súpravu do auta alebo slúchadlá s Bluetooth, pozrite kapitolu Bluetooth, kde nájdete informácie o tom, ako spárovať zariadenie s Bluetooth s telefónom.

1. Na Paneli Auto klepnite na **Nastavenie > Autosúprava**.
2. Autosúprava **Automatické pripojenie**.

3. Ak sú s telefónom spárované viaceré súpravy do auta alebo slúchadlá s Bluetooth, klepnutím na **Predvolené zariadenie** vyberte súpravu do auta alebo slúchadlá s Bluetooth, ktoré chcete použiť.

Pred vložením telefónu do držíaka do auta sa uistite, či je zapnuté Bluetooth na telefóne a na spárovanej súprave do auta alebo slúchadlách s Bluetooth.

Prijatie hovoru počas používania navigácie

Keď máte prichádzajúci hovor, celá mapa sa trochu posunie nahor, aby ste videli prichádzajúci hovor a prijali ho. Nemajte strach, navigácia sa bude dať aj naďalej používať, pretože obrazovka hovoru zaberie čo najmenej miesta naspodku obrazovky.

Spravovanie služby určenia polohy

Kontrolujte mapy, navigáciu, informácie o bezpečnostných kamerách a hlasy pre navigačné pokyny, ktoré už sú v telefóne.

1. Na obrazovke Domov klepnite na  > **Locations**.
2. Stlačte **PONUKA** a potom klepnite na **Inovovať**.
3. Na karte **Spravovať licencie** a obsah uvidíte zoznam služieb, ktoré už sú v telefóne.

Preberanie máp alebo platených služieb

Idete cez prázdniny do inej krajiny? Môžete si bezplatne prevziať mapu krajiny, do ktorej cestujete. Môžete si prevziať alebo zakúpiť aj ďalšie služby, napríklad navigáciu, bezpečnostné kamery a hlasy pokynov navigácie.



Na prevzatie alebo zakúpenie máp a služieb je potrebné pripojenie cez Wi-Fi alebo dátové pripojenie.

1. Na obrazovke Domov klepnite na  > **Locations**.
2. Stlačte **PONUKA** a potom klepnite na **Inovovať**.
3. Posuňte na kartu s položkou alebo službou, ktorú chcete prevziať.
4. Napíšte, čo chcete prevziať.
5. V závislosti od toho, čo ste vybrali, klepnite na **Prevziať** alebo **Zakúpiť**.

V závislosti od krajiny, v ktorej ste telefón získali, bude možno potrebné zadať poukážkový kód na aktivovanie navigácie. Ak máte poukážkový kód, zadajte ho klepnutím na **Poukážkový kód** navrchu karty **Zakúpiť navigáciu**.

Pridanie miniaplikácií navigácie

Pridajte obľúbený cieľ a miesta záujmu, ktoré sa nachádzajú vo vašej blízkosti, a svoje footprinty ako miniaplikácie na obrazovku Domov. Pridajte miniaplikáciu **Navigovať** a spustíte navigáciu do svojho obľúbeného cieľa. Pridajte miniaplikáciu **Locations** umožňujúcu prehľadávať miesta záujmu a footprinty priamo na obrazovke Domov.

Informácie o pridávaní miniaplikácií nájdete v časti „Pridanie miniaplikácie“ v kapitole **Prispôsobenie**.

Google Maps

O aplikácii Google Maps

Google Maps umožňuje sledovať Vašu aktuálnu polohu, zobrazuje v reálnom čase dopravné situácie a umožňuje získať podrobné smery cesty do cieľa. Poskytuje takisto nástroj na vyhľadávanie bodov záujmu alebo adresy na priestorovej mape, alebo prezeranie miest na úrovni ulice.







- Na používanie aplikácie Google Maps je potrebné aktívne mobilné dátové alebo Wi-Fi pripojenie.
- K nájdeniu Vášho miesta na Google Maps musíte povoliť zdroje určenia polohy. Ako na to, sa dozviete v časti "Zapnutie služby určenia polohy" v tejto kapitole.
- Aplikácia Google Maps nepokrýva každú krajinu alebo mesto.

Informácie o pohybe po mapách

Keď otvoríte službu Mapy Google, môžete na mape ľahko nájsť svoju polohu alebo pozrieť si miesta v blízkosti posúvaním a priblížením/oddialením mapy.

K nájdeniu Vášho miesta na Google Maps musíte povoliť zdroje určenia polohy. Informácie o tom nájdete v časti „Zapnutie služieb Locations“ v tejto kapitole.

1. Na obrazovke Domov klepnite na  > Mapy.
2. Na mape môžete robiť nasledovné:

Zobraziť svoju polohu	Stlačte PONUKA a potom klepnite na Moje umiestnenie . Modrá značka () ukazuje na mape vašu polohu a pre vašu informáciu smer na sever.
Pohyb po mape	Poťahovaním prstom po mape v ľubovoľnom smere zobrazíte na mape miesta vo vašej blízkosti.
Priblížiť	<ul style="list-style-type: none"> ▪ Položte prst a ukazovák na oblasť, ktorú chcete priblížiť, potom prsty rozťahnite naprieč mapou. ▪ Klepnite na . ▪ Dvakrát klepnite na oblasť na mape, ktorú chcete priblížiť.
Oddialiť	<ul style="list-style-type: none"> ▪ Zoštipnutím palca a ukazováka na mape ju oddialite. ▪ Klepnite na .
Zobrazenie informácií o náhodnej polohe	<ol style="list-style-type: none"> 1. Stlačte a podržte miesto na mape. Nad danou polohou sa otvorí balón s adresou a miniatúrou pohľadu na ulicu (ak je dostupná). 2. Klepnite na balón pre zobrazenie ďalších informácií. Môžete si vypýtať trasu k danému miestu, pozrieť si body záujmu v blízkosti a iné.

Prezeranie polohy v Street View (Pohľad na ulicu)

Režim Street View (Pohľad na ulicu) (k dispozícii len vo vybraných oblastiach) poskytuje zobrazenie miesta na úrovni ulice.

1. Na obrazovke Domov klepnite na  > Mapy.
2. Spravte jednu z týchto možností:
 - Stlačte a podržte polohu na mape a potom klepnite na balón, ktorý sa zobrazí.

- Vyhľadajte miesto, ktoré chcete zobraziť formou Pohľadu na ulicu. Podrobnosti vid' časť „Vyhľadávanie polohy“ a „Vyhľadávanie miesta záujmu blízko vás“ v tejto kapitole. Keď nájdete dané miesto, klepnite na balón.
3. Na obrazovke podrobností o polohe klepnite na tlačidlo **Pohľad na ulicu** .



4. Ak chcete navigovať v režime Pohľad na ulicu, urobte jedno z nasledovného:

Zobrazenie okolitých oblastí	<ul style="list-style-type: none"> ▪ Potiahnite prstom po obrazovke, aby ste sa posunuli nahor alebo nadol alebo sa pozreli inými smermi. ▪ Stlačte PONUKA a potom klepnutím na Režim kompasu zapnete Režim kompasu. Skloňte, posúvajte alebo otáčajte telefón, aby ste videli oblasť okolo zvolenej oblasti.
Krok dopredu alebo dozadu	<ul style="list-style-type: none"> ▪ Klepaním na šípky na obrazovke sa posúvate v smere šípok. ▪ Stlačte PONUKA a potom klepnite na Krok dopredu alebo Krok dozadu.
Priblížiť/oddialiť	<ul style="list-style-type: none"> ▪ Klepnite na . ▪ Stlačte PONUKA a potom klepnite na Zväčšenie.

5. Ak sa chcete vrátiť na mapu ulíc, stlačte PONUKA a potom klepnite na **Prejsť na mapu**.

Zobrazenie vrstiev mapy

Na začiatku sa Google Maps otvára s mapou ulíc. Vy si môžete zobraziť ďalšie vrstvy mapy, ako sú satelitné snímky, dopravné informácie, polohy Google Latitude Vašich priateľov a informácie z Wikipédie ohľadom Locations. Môžete si tiež prezerať mapy, ktoré ste Vy alebo iní ľudia vytvorili v Google Maps na webe. Môžete si súčasne zobraziť viac vrstiev.



Nie všetky polohy majú informácie podporujúce všetky vrstvy alebo úrovne priblíženia aplikácie Maps. Pre viac informácií o vrstvách navštívte webovú stránku Google Maps: <http://maps.google.com/>





1. Na obrazovke Domov klepnite na  > **Mapy**.
2. Stlačte PONUKA a potom klepnite na **Vrstvy**.

3. Vyberte niektorú z nasledujúcich možností:

Doprava	(K dispozícii len vo vybraných oblastiach.) Dopravné podmienky v reálnom čase zobrazené na cestách ako čiary s farebným kódovaním. Každá z farieb predstavuje určitú rýchlosť pohybu vozidiel.
Satelit	Google Maps používa rovnaké satelitné údaje ako Google Earth™. Satelitné snímky nie sú v reálnom čase. Google Earth poskytuje najlepšie možné snímky, z ktorých väčšina je stará jeden až tri roky.
Terén	Zobrazuje počas prezerania mapy výškové rozdiely. Výškové rozdiely sú obmedzené na prirodzené zemepisné vlastnosti, ako sú hory a údolia, netýka sa to budov.
Buzz	Pozrite si fotografie a informácie o miestach zdieľaných inými ľuďmi, alebo pridajte svoje vlastné.
Latitude	Ak ste prihlásený do Latitude, môžete si pozrieť polohu Vašich priateľov v podobe vrstvy na mape. Informácie nájdete v časti "Vyhľadanie Vašich priateľov s Google Latitude (prístupné podľa krajín)" v tejto kapitole.
Vyčistiť mapu	Vymaže vrstvy a zobrazí len mapu so systémom ulíc.
Viac vrstiev	Vyberte si viac vrstiev, ako napríklad čiary hustoty dopravy alebo mapy, ktoré ste si vytvorili v Google Maps na webe.

Vyhľadávanie polohy

Na službe Mapy Google môžete vyhľadávať polohy, ako sú adresy alebo typy firiem alebo ustanovizní (napríklad múzeá).

1. Na obrazovke Domov klepnite na  > **Mapy**.
2. Počas prezerania mapy stlačte tlačidlo HLADAŤ.
3. Do vyhľadávacieho poľa zadajte miesto, ktoré hľadáte. Počas zadávania hľadanej polohy sa zobrazujú výsledky spomedzi vašich kontaktov, z webu a predtým hľadaných položiek.
4. Klepnutím na  vyhľadáte zadanú polohu alebo klepnite na navrhovanú položku vyhľadávania. Výsledky vyhľadávania sa zobrazia ako značky na mape.
5. Spravte jednu z týchto možností:
 - Ak je prvý výsledok vyhľadávania to, čo hľadáte, () , klepnite na balón. V opačnom prípade klepnutím na  prejdite na nasledujúci výsledok vyhľadávania, kým nenájdete hľadanú polohu, potom klepnite na jeho balón.
 - Klepnutím na  zobrazte výsledky vyhľadávania ako zoznam a potom klepnite na polohu.

Podrobnosti o vybranej polohe sa zobrazia na obrazovke.



6. Urobte jedno z nasledovného:

- Klepnutím na tlačidlá na obrazovke zobrazíte polohu na mape, získate smery, zobrazíte polohu v režime Pohľad na ulicu (ak je k dispozícii) atď. Nalistovaním obrazovky nadol zobrazíte ďalšie možnosti.
- Posúvajte sa vľavo alebo vpravo po obrazovke pre zobrazenie informácií o nasledujúcom alebo predchádzajúcom výsledku vyhľadávania.

Vyčistenie mapy

Po vyhľadávaní na mape môžete všetky nakreslené značky vymazať stlačením PONOŽKA a potom klepnite na **Viac > Vymazať mapu**.

Vyhľadávanie miesta záujmu blízko vás

Použite aplikáciu **Miesta** a vyhľadajte miesta záujmu nachádzajúce sa v blízkosti svojej polohy. Aplikácia Miesta využíva službu Mapy Google na vyhľadávanie často hľadaných miest, ktoré chcete nájsť, ako sú napríklad najbližšie čerpace stanice alebo bankomaty.

Pred použitím aplikácie Miesta je potrebné povoliť zdroje polohy. Informácie o tom nájdete v časti „Zapnutie služieb Locations“ v tejto kapitole.

1. Na obrazovke Domov klepnite na  > **Miesta**.
2. Klepnite na miesto, ktoré chcete hľadať.
3. Spravte jednu z týchto možností:
 - Keď sa nájde jedno alebo dve miesta, výsledky vyhľadávania sa zobrazia na mape ako značky. Môžete klepnúť na značku a potom klepnutím na balón zobrazíte ďalšie informácie o mieste.
 - Ak sa nájde viac miest, výsledky vyhľadávania sa zobrazia v zozname. Klepnutím na miesto zobrazíte jeho polohu na mape, potom klepnutím na jeho balón zobrazíte ďalšie informácie o tomto mieste.

Informácie o tom, čo sa dá robiť na obrazovke s informáciami o polohe, nájdete v časti „Vyhľadávanie polohy“ v tejto kapitole.



Pridanie miesta do vyhľadávania

V aplikácii Miesta môžete pridávať ďalšie miesta záujmu, ktoré často hľadáte, napríklad kostol alebo pizzeriu.

1. Na obrazovke Domov klepnite na  > Miesta.
2. Klepnite na **Pridať**.
3. Zadajte miesto, ktoré chcete pridať do hľadaných položiek v aplikácii Miesta, a potom klepnite na **Pridať**.
Miesto sa pridá ako tlačidlo na obrazovku Miesta.

Získanie trás

Získajte trasy do cieľa Vašej cesty. Google Maps poskytuje pešie trasy, ako aj trasy pre cestovanie verejnou dopravou alebo autom.

1. Na obrazovke Domov klepnite na  > Mapy.
2. Počas prezerania mapy stlačte MENU a potom klepnite na **Trasy**.
3. Použite svoju aktuálnu polohu ako východiskový bod, alebo do prvého poľa zadajte miesto štartu. Potom do druhého poľa zadajte cieľ Vašej cesty.
Alebo klepnite na  pre výber adresy spomedzi Vašich kontaktov alebo klepnite na bod na mape.

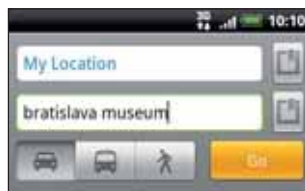

4. Vyberte, ako sa chcete dostať do svojho cieľa – klepnutím na tlačidlo s autom, verejnou dopravou alebo chôdzou.
5. Klepnite na **Prejsť**.
6. Ak má miesto cieľa Vašej cesty viacero výskytov, vyberte si ten, do ktorého chcete ísť.

Na nasledujúcej obrazovke sa Vám zobrazí v zozname trasa k cieľu cesty.

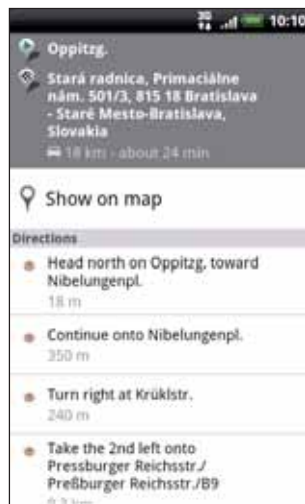

7. Klepnutím na **Zobraziť na mape** obrazíte smery na mape.

8. Klepaním na šípky na mape postupujete po trase.



Keď skončíte prezeranie alebo postup podľa smerov, stlačte **PONUKA** a potom klepnutím na **Viac > Vymazať mapu** vynulujte mapu. Cieľ Vašej cesty sa automaticky uloží v histórii aplikácie Google Maps.

Vyhľadanie Vašich priateľov s Google Latitude (prístupné podľa krajín)

Google Latitude™ - služba určovania polohy, ktorá umožňuje Vám a Vaším priateľom zdieľať svoju polohu a vymieňať si správy o stave. Takisto vám umožňuje posilať textové správy a e-maily, uskutočňovať telefonické hovory a získať smery k polohe vašich priateľov.

Vaša poloha nie je zdieľaná automaticky. Musíte vstúpiť do Latitude a pozvať priateľov, aby si pozreli Vašu polohu, alebo prijať ich pozvanie. Len priatelia, ktorých ste vyslovene pozvali alebo prijali, môžu vidieť Vašu polohu.

Otvorenie a pripojenie k službe Latitude

1. Na obrazovke Domov klepnite na  > **Mapy**.
2. Počas prezerania mapy stlačte **MENU** a potom klepnite na **Join Latitude (Vstúpiť do Latitude)**.
3. Po pripojení k službe Latitude a zatvorení aplikácie ju môžete otvoriť z obrazovky Domov jedným z nasledovných spôsobov:
 - Klepnite na  > **Latitude**.
 - Klepnite na  > **Mapy**, stlačte **PONUKA** a potom klepnite na **Latitude**.

Pozvanie priateľov na zdieľanie ich polohy

1. Na obrazovke Domov klepnite na  > **Latitude**.
2. Stlačte **PONUKA** a potom klepnite na **Pridať priateľov**.
3. Zvoľte si spôsob pridávania priateľov:

Vyberte si z aplikácie Kontakty

Zvoľte si ľubovoľný počet priateľov spomedzi svojich Kontaktov.

Pridajte si ich cez e-mailovú adresu Zadajte jednu alebo viac e-mailových adries.

4. Klepnite na **Pridať priateľov**.

5. Keď sa objaví výzva na potvrdenie, klepnite na **Áno**.

Ak Vaši priatelia už používajú Latitude, dostanú e-mail a oznámenie na Latitude. Ak ešte nevstúpili do Latitude, dostanú žiadosť e-mailom, ktorá im ponúkne možnosť vstúpiť do Latitude prostredníctvom ich konta Google.

Odpovedanie na pozvanie

Keď dostanete žiadosť o zdieľanie od priateľa, môžete:

Prijmať pozvanie a opätovať zdieľanie	Vy a Váš priateľ môžete navzájom vidieť svoju polohu.
Prijať pozvanie, ale ukryť svoju polohu	Môžete vidieť polohu Vášho priateľa, ale oni nemôžu vidieť Vašu.
Odmietnuť	Medzi Vami a Vaším priateľom nie sú zdieľané informácie o polohe.

Zobrazenie polôh Vašich priateľov

Polohy Vašich priateľov si môžete zobraziť na mape alebo v zozname.



Keď si otvoríte aplikáciu Mapy, sú zobrazené polohy Vašich priateľov. Každého priateľa predstavuje jeho obrázok (z Kontaktovej aplikácie) so šípkou ukazujúcou na jeho presnú polohu. Ak si niektorý priateľ zvolí zdieľať svoju polohu na úrovni mesta, obrázok nemá šíпку a objaví sa v strede daného mesta.

Ak chcete zobraziť profil priateľa a pripojiť sa, klepnite na fotografiu. V balóne sa objaví meno Vášho priateľa. Klepnutím na balón otvoríte obrazovku s podrobnosťami o svojom priateľovi a mnoho možností pripojenia.

Keď otvoríte Latitude, uvidíte zoznam priateľov Latitude so súhrnom ich naposledy známych polôh, stavov a podobne. Klepnutím na priateľa v zozname otvoríte obrazovku s podrobnosťami o priateľovi a mnoho možností pripojenia.

Skontaktovanie sa a spravovanie priateľov

Klepnite na balón s kontaktnými informáciami o svojom priateľovi v režime zobrazenia mapy, alebo klepnite na priateľa v režime zobrazenia zoznamu, čím otvoríte profil priateľa. Klepnite na niektoré z nasledovných tlačidiel alebo možností na obrazovke s profilom:

	Zobrazí polohu priateľa na mape.
	Poskytne smery k polohe priateľa.
	Zobrazenie polohy priateľa v režime Pohľad na ulicu.
Fotografia priateľa	Otvorí Rýchly kontakt a umožňuje zobraziť podrobnosti o priateľovi, odoslať priateľovi e-mail atď..

Možnosti zdieľania	Vyberte si z nasledujúcich možností: <ul style="list-style-type: none"> ▪ Najlepšie prístupná poloha. Zdieľate presné informácie o svojej polohe. ▪ Zdieľať polohu len na úrovni mesta. Zdieľa sa len mesto, v ktorom ste, nie poloha na úrovni ulice. Vaši priatelia môžu vidieť ikonu vašej fotografie v strede mesta, v ktorom sa nachádzate. Ak chcete znovu zdieľať presnejšie informácie, klepnite na Najlepšie prístupná poloha. ▪ Skryť sa pred týmto priateľom. Vypnete zdieľanie svojej polohy s týmto priateľom, či v zozname alebo na mape.
Odstrániť tohto priateľa	Odstránite priateľa zo zoznamu a prestanete s ním zdieľať Vaše polohy.

Zmena nastavení súkromia

Môžete sami kontrolovať, čo a kedy môžu Vaši priatelia o Vás vedieť. S kontom Google sa ukladá len posledná poloha odoslaná do Latitude. Ak Latitude vypnete alebo sa ukryjete, nebude uložená žiadna poloha.

1. Na obrazovke Domov klepnite na  > Latitude.
2. Klepnite na svoje vlastné meno a potom klepnite na **Upraviť nastavenia súkromia.**
3. Nasledujúce možnosti vložte medzi svoje predvoľby:

Vypnutie Latitude	Vypnete Latitude a prestanete zdieľať svoju polohu alebo stav. Hoci kedy môžete opäť vstúpiť do Latitude.
Zistenie Vašej polohy	Necháte Latitude, nech zistí Vašu polohu a aktualizuje ju počas Vášho pohybu. Frekvencia aktualizácie je určená mnohými faktormi, napríklad kedy sa Vaša poloha naposledy zmenila.
Nastavenie Vašej polohy	Vyberiete si možnosť manuálneho nastavenia Vašej polohy.
Ukrytie Vašej polohy	Ukryjete svoju polohu pred všetkými priateľmi.

Viac aplikácií

Sledovanie videí na YouTube

Pomocou aplikácie YouTube si pozrite, čo je obľúbené na webovej stránke na zdieľanie videí online. Videá sú vhodne usporiadané do kategórií Najsledovanejšie, Najdiskutovanejšie a Najlepšie hodnotené.



- Pre prístup na YouTube musíte byť aktívne Wi-Fi alebo dátové pripojenie.
- Keď určité funkcie YouTube, ako napríklad zdieľanie videa, používate po prvýkrát, prihláste sa pomocou svojho konta YouTube alebo Google Account, ak ste o to požiadaní.

1. Na Domovskej obrazovke klepnite na  > YouTube.
2. Zrolujte zoznamom videí a potom si môžete konkrétne video pozrieť klepnutím naň. Pri prehrávaní videa sa obrazovka automaticky prepne do zobrazenia na šírku.
3. Počas sledovania videa môžete:
 - Klepnutím na obrazovku zobrazíť ovládače prehrávania. Keď sú zobrazené ovládače prehrávania, môžete video pozastaviť, pretočiť dopredu alebo dozadu, alebo potiahnuť posuvný ovládač na to miesto vo videu, ktoré si chcete pozrieť.
 - Stlačením tlačidla MENU ohodnotiť, komentovať, zdieľať, označiť ako nevhodné a inak ovplyvňovať video.
4. Klepnutím na tlačidlo **NASPÄŤ** zastaviť prehrávanie a vrátiť sa k zoznamu videí.

Hľadanie videí

1. Na hlavnej obrazovke YouTube stlačte tlačidlo **HLADAŤ**.
2. Zadajte kľúčové slovo pre vyhľadávanie a klepnite na .
3. Počet nájdených výsledkov vyhľadávania sa zobrazí pod stavovým riadkom. Rolujte cez výsledky a klepnutím na video spustíte jeho pozeranie.

Vymazanie histórie hľadania





1. An hlavnej obrazovke YouTube stlačte MENU a potom klepnite na **Nastavenia**.
2. Klepnite na **Vymazať históriu hľadania** a potom klepnite na **OK**, keď o to budete požiadaní.

Zdieľanie prepojenia na video

Zdieľajte video odoslaním prepojenia na neho svojim kontaktom.

1. Počas pozerania videa stlačte tlačidlo MENU a klepnite na **Zdieľať**.
2. Spomedzi dostupných možností vyberte, ako chcete zdieľať prepojenie na video.

Nasnímanie videa a jeho zdieľanie na YouTube

1. Na Domovskej obrazovke klepnite na  > YouTube.
2. Klepnite na .
3. Stlačením  začnete snímať video. Keď skončíte s nahrávaním, stlačte znova . Klepnite na **Hotovo**.
4. Zadajte názov, popis a označenie videa.
5. Nastavte úroveň súkromia.
6. Klepnite na **Nahrať**.

Čítanie kanála noviniek

Nezostaňte pozadu s príspevkami zo včerajška. Pomocou aplikácie Novinky sa prihláste na odber kanála noviniek, ktorý zahŕňa správy, šport, najlepšie blogy a iné. Môžete tiež dostávať aktualizácie založené na určitých požadovaných kľúčových slovách.

Na Domovskej obrazovke klepnite na  > Správy.



- 1 **Karta Odoberania.** Klepnite na zoznam kanálov, ktoré odoberáte. Ak chcete zistiť, ako si ich objednať, pozrite si časť „Objednanie kanálov správ.“
- 2 **Karta Moje položky.** Klepnutím zobrazíte prepojenia na svoje obľúbené položky a pridané kľúčové slová. Viď časť „Označenie príbehu hviezdíčkou“ a „Pridanie kľúčového slova“.

Objednanie kanálov správ





1. Na obrazovke Domov klepnite na  > Novinky.
2. Na karte Odoberania klepnite na Pridať kanály.
3. Spravte jednu z týchto možností:

Klepnutie	Komu
Ktorákoľvek kategória (ako Blogs (Blogy), Entertainment (Zábava), Sports (Šport) a iné)	Vyberte si zo známych news feedov.
Vyhľadať viac	Zadajte kľúčové slovo, pre ktoré vyhľadať na webe súvisiace kanály noviniek, alebo zadajte úplnú adresu URL kanála noviniek, ktorý chcete odoberať.

4. Po tom, ako ste vybrali kanál alebo kanály na objednanie, klepnite na Pridať.

Čítanie príbehu

1. Na obrazovke Domov klepnite na  > Novinky.
2. Na karte Odoberania klepnite na niektorý kanál.
3. Klepnutím na príbeh si ho môžete prečítať. Počas čítania príbehu môžete:

Klepnutie	Komu
	Označíte príbeh ako obľúbený.
	Zdieľajte prepojenie na príspevok spomedzi dostupných možností.
	Prejdete na webovú stránku, na ktorej je príspevok uverejnený.
	Prejdete na nasledujúci alebo predchádzajúci príspevok kanála.

4. Ak si chcete prečítať celý príbeh, klepnite na Čítať celý článok. Tým otvoríte príbeh vo webovom prehľadávači. Informácie o pohybe po webovej stránke nájdete v časti „Používanie webového prehľadávača na telefóne“ v kapitole Webový prehľadávač.



Manuálna kontrola nových príbehov

Na karte Odoberania stlačte tlačidlo MENU a klepnite na Obnoviť.

Označenie príbehu hviezdíčkou

Označte svoje obľúbené príspevky hviezdíčkou a prečítajte si ich neskôr znova. Príbehy s hviezdíčkou sú zobrazené na karte Obľúbené.

Spravte jednu z týchto možností:

- V zozname príspevkov klepnite na  vedľa príspevku.
- Počas čítania príbehu klepnite na  blízko pravého horného rohu na obrazovke.

Opätovným klepnutím na ikonu hviezdíčky môžete pri príbehu hviezdíčku zrušiť.

Pridanie kľúčového slova

Príspevky, ktoré vás zaujímajú, nájdite jednoducho zadaním kľúčového slova pre vyhľadávanie. Príbehy, ktoré obsahujú dané kľúčové slovo, sú zoskupené na karte **Kľúčové slová**.

1. Na obrazovke Domov klepnite na  > Novinky.
2. Na karte **Moje položky** klepnite na **Kľúčové slová** > **Pridať kľúčové slová**.
3. Zadajte kľúčové slovo a potom klepnite na **Pridať**.

Vaše nové kľúčové slovo sa objaví na karte **Kľúčové slová**. Klepnutím na kľúčové slovo zobrazíte príbehy, ktoré dané kľúčové slovo obsahujú.

Zmena nastavení rozvrhu aktualizácie a písma

V aplikácii Novinky stlačte **PONUKA**, klepnite na **Nastavenia** a potom urobte nasledovné:

Klepnutie	Komu
Kontá a synchronizácia	Spravovanie možností synchronizácie a všeobecných nastavení aplikácie Novinky.
Aktualizovať pri otvorení	Aktualizovať obsah kanálov, ktoré odoberáte, pri každom otvorení aplikácie Novinky.
Plán aktualizácie	Vyberte časový interval aktualizácie kanálov, ktoré odoberáte. Vyberte možnosť Ručne , ak chcete obnoviť len obsah, ktorý sa vám páči.
Obsah noviniek	Vyberte, ako chcete predvolene čítať príspevky noviniek: ako súhrn alebo ako celý článok na webe.

Pridanie miniaplikácie Správy

Úryvky príbehov, ktoré ste si objednali, si môžete prečítať priamo na Domovskej obrazovke. Ak chcete vedieť, ako pridať túto aplikáciu na Domovskú obrazovku, pozrite si časť "Prispôbenie Vašej Domovskej obrazovky miniaplikáciami" v kapitole Prispôbenie.

Práca s dokumentmi, pracovnými hárkami a prezentáciami

Potrebuje vyladiť správu aj keď ste na ceste? Použite aplikáciu Quickoffice a jednoducho otvárajte, upravujte alebo aj vytvárajte súbory Microsoft Office Word (.doc) a Microsoft Office Excel (.xls). Môžete ju použiť aj prezeranie prezentácií Microsoft PowerPoint (.ppt) a textových súborov (.txt) na telefóne.

Na obrazovke Domov klepnite na  > Quickoffice.

Ak máte dlhý zoznam súborov, stlačte PONUKA a potom klepnite na **Zoradiť** a usporiadajte svoje súbory podľa názvu alebo dátumu. Stlačením HLADAŤ vyhľadajte konkrétne názvy súborov.

Zobrazenie dokumentu, pracovného zošita alebo prezentácie

1. Na hlavnej obrazovke aplikácie Quickoffice klepnite na súbor, ktorý chcete otvoriť.
2. Počas prezerania súboru môžete:
 - Potiahnuť prst po obrazovke pre listovanie alebo prechádzanie stránkami súboru.
 - Ak otočíte telefón nabok, zobrazíte súbor v režime na šírku.
 - Ak chcete priblížiť, roztiahnite po obrazovke palcom a ukazovák. Ak chcete oddialiť, zoštipnite palec a ukazovák po obrazovke.



Po priblížení listu v prezentácii PowerPoint ho dvojitým klepnutím na neho zobrazíte tak, aby sa prispôbil šírke obrazovky.

- Stlačte PONUKA a potom klepnutím na **Pracovný hárok** zobrazíte ďalšie pracovné hárky v súbore Excel.
- Klepnutím na prepojenie URL v súbore Word alebo PowerPoint otvoriť webovú stránku vo webovom prehľadávači.
- Pri otvorení dokumentu Word aplikácia Quickoffice preformátuje text tak, aby sa zmestil na šírku obrazovky. Stlačte PONUKA a potom klepnutím na **Zobraziť** prepínajte medzi normálnym a preformátovaným režimom.



Quickoffice nezmení rozloženie textu v tabuľkách.

Úprava dokumentu alebo pracovného hárka

1. Počas prezerania dokumentu alebo pracovného hárka stlačte PONUKA a potom klepnite na **Upraviť**.
2. Urobte zmeny v súbore.
3. Po dokončení stlačte PONUKA > Viac a potom klepnite na **Uložiť** alebo **Uložiť ako**, čím zmeny uložíte.

Vytvorenie nového dokumentu alebo pracovného hárka

1. Na hlavnej obrazovke aplikácie Quickoffice stlačte **PONUKA** a potom klepnite na **Nový**.
2. Vyberte typ súboru, ktorý chcete vytvoriť.
 - Dokument Word 97 - 2003
 - Pracovný zošit Excel 97 - 2003
3. Stlačte **PONUKA** a potom klepnutím na **Upraviť** začnite zadávať text.
4. Po dokončení stlačte **PONUKA** > **Viac** a potom klepnutím na **Uložiť ako** uložte svoje zmeny.

Sledovanie Vašich akcií

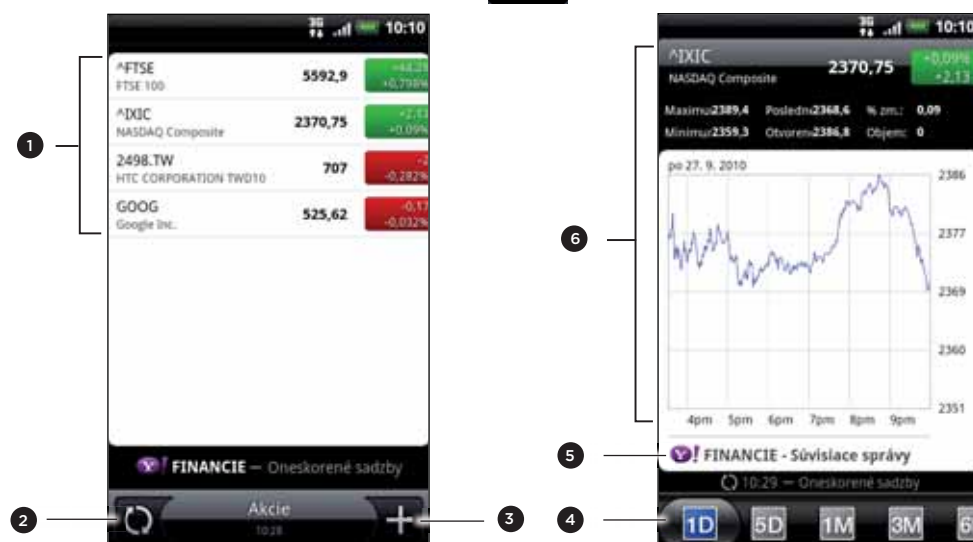

Pomocou aplikácie Akcie získate najnovšie aktualizácie akcií ohľadom ponúk akcií a indexov akciového trhu, ktoré sledujete.

Na Domovskej obrazovke klepnite na  > Akcie.



- 1 Položku zobrazíte klepnutím na zoznam akcií a indexov.
- 2 Klepnutím aktualizujete informácie o akciách.
- 3 Klepnutím pridáte ponuku akcie alebo index akciového trhu.
- 4 Presunutím na ďalšie karty zobrazíte informácie o obchodoch s položkou až za posledné dva roky.
- 5 Klepnutím zobrazíte súvisiace novinky pre vybranú položku.
- 6 Zobrazenie informácií o obchode s položkou, ako aj cenový graf za určité obdobie.

Pridanie ponuky na akciu alebo indexu akciového trhu

1. Na hlavnej obrazovke aplikácie Akcie klepnite na .
2. Zadajte ponuku na akciu alebo index akciového trhu do textového poľa a potom klepnite na .
3. V zozname výsledkov klepnite na ponuku akcie alebo index akciového trhu, ktorý chcete pridať.

Zmena poradia akcií v zozname

1. Na hlavnej obrazovke aplikácie Akcie stlačte PONUKA a potom klepnite na **Preusporiadať**.
2. Stlačte a podržte  na konci položky, ktorú chcete presunúť. Keď je riadok zvýraznený zelenou, potiahnite ju na nové miesto a pustite.
3. Klepnite na **Hotovo**.

Vymazanie ponúk na akcie alebo indexov

1. Na hlavnej obrazovke aplikácie Akcie stlačte PONUKA a potom klepnite na **Odstrániť**.
2. Vyberte položky, ktoré chcete odstrániť, a potom klepnite na **Odstrániť**.

Manuálna aktualizácia informácií o akciách

Na hlavnej obrazovke akcií stlačte MENU a potom klepnite na **Aktualizovať**.

Zmena nastavení rozvrhu aktualizácie a farby



Automatické preberanie informácií o akciách môže mať za následok ďalšie poplatky Vášmu mobilnému operátorovi.

V aplikácii Akcie stlačte PONUKA, klepnite na **Nastavenie** a potom urobte nasledovné:

Klepnutie	Komu
Aktualizovať pri otvorení	Aktualizácia informácií o akciách pri každom otvorení aplikácie Akcie.
Plánovaná synchronizácia	Nastavenie automatického preberania informácií o akciách.
Plán aktualizácie	Vyberte interval kontroly aktualizácií.
Nastaviť farbu pre zvýšenie ceny	Zmeňte farbu pre zobrazenie nárastu ceny akcie buď na červenú alebo na zelenú, podľa toho, ktorá sa používa vo vašej krajine.

O miniaplikácii Akcie

Miniaplikáciu Akcie používajte na okamžitú kontrolu aktualizácií akcie priamo na svojej Domovskej obrazovke. Je k dispozícii v rôznych vzhľadoch a štýloch. Ak chcete vedieť, ako pridať túto aplikáciu na Domovskú obrazovku, pozrite si časť "Prispôsobenie Vašej Domovskej obrazovky miniaplikáciami" v kapitole Prispôsobenie.

Počúvanie FM rádia

Naladte si a počúvajte top skladby z hitparád pomocou aplikácie FM rádio v telefóne.



Aby ste mohli používať FM Rádio, potrebujete najprv pripojiť náhlavnú súpravu do konektora slúchadiel na Vašom telefóne. FM Rádio používa stereo náhlavnú súpravu ako anténu FM rádia.

Na Domovskej obrazovke klepnite na  > FM Rádio.



Pri prvom otvorení FM Rádia automaticky vyhľadá rozhlasové FM stanice, ktoré sú k dispozícii, uloží ich ako prednastavené a zapne prvú nájdenú FM stanicu.



- | | |
|---|--|
| 1 | Potiahnutím naladíte frekvenciu v pásme FM. |
| 2 | Klepnutím jemne ladíte rozhlasovú frekvenciu v odstupoch -0,1 MHz. |
| 3 | Zobrazíte zoznam Všetky prednastavené. |
| 4 | Klepnutím vyhľadáte FM pásmo predchádzajúcej FM stanice. |
| 5 | Klepnutím vyhľadáte FM pásmo nasledujúcej FM stanice. |
| 6 | Klepnutím zmeníte názov aktuálne naladenej rozhlasovej stanice. |
| 7 | Klepnutím jemne ladíte rozhlasovú frekvenciu v odstupoch +0,1 MHz. |
| 8 | Vypnutie a zatvorenie aplikácie FM rádio. |

Naladenie FM stanice

Na obrazovke aplikácie FM rádio môžete robiť niekoľko vecí:

- Klepnúť na  a potom vybrať stanicu, ktorú chcete počúvať.
- Klepnutím na  prejsť na predchádzajúcu prístupnú stanicu FM alebo na  prejsť na nasledujúcu prístupnú stanicu FM.
- Stlačením tlačidiel ZVÝŠIŤ HLASITOSŤ a ZNÍŽIŤ HLASITOSŤ na boku telefónu nastavíte hlasitosť.
- Ak chcete opakovať hľadanie a uloženie FM staníc, stlačte PONUKA a potom klepnite na Hľadať a uložiť. Stlačením NASPÄŤ zastavíte automatické skenovanie.

- Stlačením PONUKA stlmíte zvuk alebo zmeníte zvukový výstup na **Mono** alebo **Stereo**.
Môžete tiež prepojiť vstup zvuku medzi **Reproduktorom** a **Slúchadlami**.

Zatvorenie alebo vypnutie FM Rádia

Zatvorenie obrazovky aplikácie FM rádio:

- Stlačte **NASPÄŤ**. FM rádio naďalej bude v pozadí spustené a vy môžete stále počúvať rádio, kým používate iné aplikácie na svojom telefóne.
Ak sa chcete vrátiť na obrazovku FM Rádia, posuňte prstom pre otvorenie panela Upozornenia a potom klepnite na **FM Radio**.

Úplné vypnutie a zatvorenie aplikácie FM rádio:

- Klepnite na  v pravom hornom rohu obrazovky aplikácie FM rádio.

Pridanie miniaplikácie miniaplikácia



Pomocou miniaplikácie FM Rádio môžete počúvať svoje obľúbené FM stanice priamo z Domovskej obrazovky. Ak chcete vedieť, ako pridať túto aplikáciu na Domovskú obrazovku, pozrite si časť "Prispôsobenie Vašej Domovskej obrazovky miniaplikáciami" v kapitole Prispôsobenie.

Nahrávanie Vášho hlasu

Premýšľajte nahlas. Použite aplikáciu Hlasový záznamník a rýchlo zachyťte svoje myšlienky. Môžete si nahráť aj svoj vlastný hlas a nastaviť si ho ako zvonenie.





Pre používanie Hlasového záznamníka potrebujete mať v telefóne kartu microSD.

1. Na Domovskej obrazovke klepnite na  > **Hlasový záznamník**.
2. Držte mikrofón telefónu blízko pier.
3. Klepnite na  pre zapnutie nahrávania hlasovej stopy.



Hlasový záznamník môže byť spustený na pozadí a vy môžete na telefóne robiť iné veci, okrem otvorenia aplikácií, ktoré tiež vyžadujú používanie funkcií zvuku. Ak sa chcete vrátiť na obrazovku Hlasový záznamník, posunutím otvorte panel upozornení a potom klepnite na **Hlasový záznamník**.

4. Klepnutím na  zastavíte nahrávanie.
5. Napíšte názov hlasového záznamu a klepnite na **Uložiť**.
6. Ak chcete prehrať hlasový záznam, klepnite na .
7. Ak chcete zobraziť možnosti zdieľania, odstránenia alebo premenovania hlasového záznamu, stlačte **PONUKA**.

Zdieľanie hlasovej stopy

1. Na obrazovke Hlasový záznamník klepnite na .
2. Stlačte a podržte hlasový záznam, ktorý chcete zdieľať, a potom klepnite na **Zdieľať**.
3. Spomedzi dostupných možností vyberte, ako chcete zvukový záznam zdieľať.

Nastavenie hlasovej stopy ako vyzváňacieho tónu

1. Na obrazovke Hlasový záznamník klepnite na .
2. Stlačte a podržte hlasový záznam, ktorý chcete nastaviť ako vyzváňací tón, a klepnite na **Nastaviť ako vyzváňací tón**.

Premenovanie hlasovej stopy

1. Na obrazovke Hlasový záznamník klepnite na .
2. Stlačte a podržte hlasový záznam, ktorý chcete premenovať, a potom klepnite na **Premenovať**.
3. Zadajte názov a potom klepnite na **Uložiť**.

Používanie aplikácie Blesk

Už nikdy nebudte zachytený v tme. Aplikácia Blesk zapne LED blesk na telefóne, aby ste mohli osvietiť priestor, kdekoľvek to potrebujete.

Na obrazovke Domov klepnite na  > Blesk.



- Ak chcete nastaviť jas svetla, stačí klepnúť na obrazovke na vypínač na ovládači blesku.
- Ak chcete blesk zavrieť, stlačte SPÄŤ.

Vyhľadanie a inštalovanie aplikácií z Android Market

Android Market™ je miesto, kam môžete ísť vyhľadať nové aplikácie pre Váš telefón. Vyberte si zo širokej ponuky aplikácií zdarma i platených aplikácií, od aplikácií na zvýšenie výkonnosti, cez zábavné aplikácie až po hry. Keď nájdete aplikáciu, ktorú chcete, môžete si ju ľahko prebrať a nainštalovať do svojho telefónu niekoľkými klepnutiami prstom.

Aby ste mohli mať prístup do Android Market, musíte sa najprv pripojiť k Internetu pomocou Wi-Fi alebo dátového pripojenia svojho telefónu a prihlásiť sa do svojho konta Google.



Momentálne sú platené aplikácie prístupné iba v určitých krajinách.

Vyhľadanie a nainštalovanie aplikácie

Keď si nainštalujete aplikácie z Android Market a používate ich vo svojom telefóne, možno sa bude vyžadovať prístup k Vaším osobným informáciám (ako je Vaša poloha, kontaktné údaje, atď.) alebo prístup k určitým funkciám alebo nastaveniam Vášho telefónu. Preberajte a inštalujte si len také aplikácie, v ktorých ste si istý.





- Aby ste mohli nakupovať položky na Android Market, musíte mať konto Google Checkout. Ako si nastaviť konto Google Checkout, ak ešte žiadne nemáte, si pozrite v časti "Vytvorenie konta Google Checkout".
- Budte opatrný pri preberaní aplikácií, ktoré majú prístup k funkciám Vášho telefónu alebo veľkému množstvu dát. Vy ste zodpovedný za následky používania aplikácií prebratých do Vášho telefónu.

1. Na Domovskej obrazovke klepnite na  > Market.

Keď prvýkrát otvoríte Android Market, zobrazí sa okno s podmienkami používania služby. Klepnutím na **Prijíť** môžete pokračovať.

2. Ak chcete vyhľadať aplikáciu, urobte tak nasledovne:



Komu	Spravte toto
Prehľadajte podporované aplikácie	Prejdite zoznamom podporovaných aplikácií.
Prehľadajte aplikácie podľa kategórií.	Klepnite na Aplikácie alebo Hry a potom klepnite na kategóriu. Pod kategóriou môžete filtrovať aplikácie podľa Najčastejšie platené , Najčastejšie zdarma alebo Práve moderné .
Vyhľadajte aplikáciu	Klepnite na  na domovskej obrazovke Android Market, zadajte názov a typ aplikácie, ktorú hľadáte, a potom klepnite na  napravo od vyhľadávacieho políčka.

- Keď nájdete aplikáciu, ktorá sa vám páči, klepnite na ňu a prečítajte si jej popis a komentáre používateľov.
- Klepnite na **Inštalovať** (pri bezplatných aplikáciách) alebo na **Zakúpiť** (pri platených aplikáciách).

Nasledujúca obrazovka Vám oznámi, či daná aplikácia vyžaduje prístup do Vašich osobných informácií alebo prístup k určitým funkciám alebo nastaveniam Vášho telefónu.

- Ak súhlasíte s podmienkami, klepnite na **OK**, čím začnete preberanie a inštalovanie aplikácie.

Ak vyberiete platenú aplikáciu, po klepnutí na **OK** budete presmerovaní na obrazovku služby Google Checkout, kde pred prevzatím aplikácie do telefónu zaplatíte.

Vytvorenie konta Google Checkout

Pre nákup položiek z Android Market musíte mať konto Google Checkout spojené s Vaším kontom Google.

Pre vytvorenie konta Google Checkout urobte niektorý z nasledujúcich krokov:

- Na svojom počítači choďte na <http://checkout.google.com>.
- Keď používať svoj telefón na nákup aplikácie z Android Market prvýkrát, nasledujte výzvy na obrazovke, aby ste zadali informácie ohľadom svojho účtu.



Ak ste už raz použili Google Checkout na nákup aplikácie z Android Market, telefón si zapamätá heslo, takže ho už druhýkrát nemusíte zadávať. Z tohto dôvodu by ste mali zabezpečiť svoj telefón pred jeho používaním druhými osobami bez Vášho súhlasu. O zabezpečení svojho telefónu sa dočítate v kapitole Bezpečnosť.

Požiadanie o vrátenie peňazí za platenú aplikáciu

Ak nie ste s aplikáciou spokojní, môžete požiadať o vrátenie peňazí do 24 hodín od jej zakúpenia. Peniaze z kreditnej karty vám nebudú odpočítané a aplikácia bude z telefónu odstránená.



Ak si to predsa len rozmyslíte, môžete si aplikáciu nainštalovať znova, ale už nemôžete žiadať druhýkrát o vrátenie peňazí.

- Na Domovskej obrazovke klepnite na  > **Market** > **Preberanie súborov**.
- Klepnite na aplikáciu, ktorú chcete odinštalovať a vrátiť peniaze. Otvorí sa obrazovka podrobností o aplikácii.

3. Klepnite na **Odinštalovať a vrátiť peniaze**. Aplikácia sa odinštaluje a poplatok je zrušený.
4. Vyberte dôvod odinštalovania aplikácie a potom klepnite na **OK**.

Otvorenie nainštalovanej aplikácie

Spravte jednu z týchto možností:

- Ak vidíte v stavovom riadku ikonu () otvorte panel upozornení a potom klepnite na aplikáciu, čím ju otvoríte. Pozrite si časť "Otvorenie panelu Notifications (Oznámenia)" v kapitole Začíname.
- Na Domovskej obrazovke klepnite na  > **Market** > **Preberanie súborov**. Na obrazovke **Prezaté súbory** klepnite na aplikáciu a potom klepnite na **Otvoriť**.
- Na obrazovke **Domov** klepnite na . Na obrazovke **Všetky aplikácie** vyhľadajte aplikáciu a klepnite na ňu.

Odinštalovanie aplikácie

Môžete odinštalovať ľubovoľnú aplikáciu, ktorú ste prevzali a nainštalovali z Android Market.

1. Na Domovskej obrazovke klepnite na  > **Market** > **Preberanie súborov**.
2. Klepnite na aplikáciu, ktorú chcete odinštalovať, a potom klepnite na **Odinštalovať**.
3. Keď sa objaví výzva, klepnite na **OK**.
4. Vyberte dôvod odinštalovania aplikácie a potom klepnite na **OK**.

Pomoc

Ak budete potrebovať pomoc alebo máte otázky o Android Market, stlačte **PONUKA** a potom klepnite na **Pomocník**. Webový prehľadávač otvorí webovú stránku Pomocníka pre Android Market.

Zdieľanie hier a aplikácií

Dobre sa bavíte s hrou alebo aplikáciou, ktorú ste prevzali z Android Market? Zdieľajte ju hneď v okruhu svojich priateľov.



Aby mali priatelia prístup k prepojeniu na aplikáciu a mohli ju prevziať z Android Market, musia používať telefón Android.

1. Z Domovskej obrazovky klepnite na .
2. Stlačte PONUKA a potom klepnite na **Zdieľať**.

Potom uvidíte zoznam hier a aplikácií, ktoré ste prevzali a nainštalovali z Android Market.



3. Klepnite na aplikáciu a potom vyberte, ako ju chcete zdieľať:

Bluetooth	Odoslanie prepojenia cez Bluetooth. Viď kapitola Bluetooth.
Facebook	Pridanie prepojenia na Facebook. Viď kapitola Spoločenské siete.
Friend Stream	Pošlete prepojenie na Facebook a Twitter. Viď kapitola Spoločenské siete.
Gmail	Odoslanie prepojenia pomocou konta Gmail. Viď kapitola E-mail.
Pošta	Pošlete prepojenie pomocou svojho e-mailového konta POP3/IMAP alebo Exchange ActiveSync. Viď kapitola E-mail.
Správa	Pošlete prepojenie v textovej správe. Viď kapitola Správy.
Peep	Zdieľate prepojenie na Twitteri. Viď kapitola Spoločenské siete.

Keď budú vaši priatelia vidieť prepojenie v odoslanej správe, e-mailovej správe alebo zemne statusu, môžu jednoducho klepnúť na prepojenie a priamo prejsť na hru alebo aplikáciu v Android Market a prevziať ju.



- Počas zadávania zmeny statusu v aplikácii Friend Stream môžete tiež klepnutím na  vybrať hry alebo aplikácie, ktoré chcete zdieľať vo svojich spoločenských sieťach.
- Ak ste už vytvorili novú textovú alebo e-mailovú správu, stlačte PONUKA a potom klepnite na **Priložiť > Odporúčanie aplikácie** a vyberte zo zoznamu svojich nainštalovaných hier aplikácií.

Zabezpečenie

Ochrana karty SIM kódom PIN

Pridajte ďalšiu úroveň zabezpečenia telefónu priradením kódu PIN (personal identification number – osobné identifikačné číslo).

Pred pokračovaním sa uistite, že ste od svojho mobilného operátora dostali predvolený PIN SIM.

1. Na obrazovke Domov stlačte PONUKA a klepnite na **Nastavenie > Zabezpečenie**.
2. Klepnite na **Nastaviť zámok karty SIM**, potom vyberte **Zamknúť kartu SIM**.
3. Zadajte predvolený kód PIN pre kartu SIM a potom klepnite na **OK**.
4. Ak chcete zmeniť od PIN karty SIM, klepnite na **Zmeniť kód PIN karty SIM**.



Tiesňové volania možno uskutočňovať kedykoľvek bez vyžiadania kódu PIN. Viac podrobností si pozrite v časti "Uskutočnenie tiesňového hovoru" v kapitole Telefonické hovory.

Obnovenie karty SIM, ktorá bola zablokovaná

Ak zadáte kód PIN nesprávne viackrát, než je povolený maximálny počet pokusov, karta SIM sa zablokuje „zámkom PUK“. Na obnovenie prístupu k telefónu potrebujete kód PUK. Tento kód ste pravdepodobne obdržali od svojho mobilného operátora, keď ste dostali kartu SIM.

1. Na obrazovke voľby telefónneho čísla zadajte kód PUK a potom klepnite na **Ďalej**.
2. Zadajte nový kód PIN, ktorý chcete používať, a potom klepnite na **Ďalej**.
3. Znova zadajte nový kód PIN a potom klepnite na **Ďalej**.

Ochrana telefónu zámkom obrazovky

Chráňte svoje osobné údaje a zabráňte ostatným v používaní vášho telefónu bez vášho dovolenia nastavením hesla pre zámok obrazovky, kódu PIN alebo vzoru zámku.

Zámok obrazovky sa objaví pri každom zapnutí telefónu alebo ak je telefón po určenej dobe nečinný.

1. Z Domovskej obrazovky stlačte MENU a klepnite na **Nastavenie > Zabezpečenie**.
2. Klepnite na **Nastaviť zámok obrazovky**.
3. Vyberte jednu z týchto možností:

Nič	Vypne sa predtým vytvorený zámok obrazovky.
Vzor	Nastavte vzor zámku obrazovky podľa pokynov na obrazovke.
Kód PIN	Nastavte číselné heslo zložené minimálne zo štyroch číslic.
Heslo	Nastavte alfanumerické heslo.

4. Na obrazovke Zabezpečenie klepnite na **Zamknúť telefón po**, potom určte čas nečinnosti, po uplynutí ktorej sa má obrazovka zamknúť.



Môžete aj zrušiť začiarknutie políčka **Použiť viditeľný vzor** na obrazovke Zabezpečenie, ak nechcete, aby sa vzor zámku obrazovky zobrazoval počas jeho kreslenia na obrazovku.

Zmena zámku obrazovky

1. Na obrazovke Domov stlačte PONUKA a klepnite na **Nastavenie > Zabezpečenie**.
2. Klepnite na **Zmeniť zámok obrazovky**.
3. Zadajte súčasný zámok obrazovky, čím potvrdíte, že ho chcete zmeniť.
4. Vyberte iný typ zámku obrazovky, potom zadajte nový vzor, kód PIN alebo heslo. Prípadne klepnite na **Nič**, ak nechcete používať zámok obrazovky.

Zabudli ste svoj vzor zámku obrazovky?

Ak ste zabudli svoj vzor zámku obrazovky, máte najviac päť pokusov na odomknutie telefónu. Ak sa Vám to nepodarí, môžete odomknúť telefón zadaním Vášho používateľského mena a hesla konta Google.

1. Na obrazovke odomknutia zadajte vzor zámku.
2. Po piatom pokuse sa objaví výzva, aby ste počkali 30 sekúnd, potom klepnite na OK.
3. Ak sa displej vypne, stlačte ZAPNÚŤ/VYPNÚŤ pre zapnutie displeja, potom stlačte lištu uzamknutej obrazovky a posuňte prstom nadol pre jej odomknutie.
4. Klepnite na tlačidlo **Zabudnutý vzor**, ktoré sa objaví v pravom dolnom rohu.
5. Zadajte meno a heslo pre konto Google a potom klepnite na **Prihlásiť**.

Potom sa objaví výzva na vytvorenie nového vzoru zámku obrazovky. Ak nechcete pokračovať, klepnite na **Zrušiť**.

Nastavenia

Nastavenia Vášho telefónu

Spravujte a prispôbte si nastavenia telefónu na obrazovke Nastavenie.

Z Domovskej obrazovky stlačte MENU a klepnite na **Nastavenie**.

Personalizovať	Vyberte scénu, nastavte tapetu pre obrazovku Domov alebo Zamknutú obrazovku, použite vzhľad a nastavte možnosti zvuku. Môžete aj premenovať alebo odstrániť vlastnú scénu stlačením a podržaním vlastnej scény v časti Scény.
Bezdrôtová komunikácia a siete	Nastavte bezdrôtové pripojenia svojho telefónu, ako sú napríklad Wi-Fi a Bluetooth, zapnite Režim v lietadle alebo nastavte možnosti pre mobilné siete, roaming, Wi-Fi hotspot, Virtuálne privátne siete a pod.
Volat'	Nastavte si služby volaní, ako napríklad hlasová schránka, presmerovanie hovoru, ďalší hovor na linke a ID volajúceho.
Zvuk	<ul style="list-style-type: none"> ▪ Vyberte si zvuky, ktoré chcete použiť ako vyzváňací tón a pri oznámeniach Vášho telefónu. ▪ Nastavte hlasitosť prehrávania médií. Vid' časť "Nastavenie hlasitosti" v kapitole Začíname. ▪ Nastavte nižšiu úroveň hlasitosti vyzváňania, keď počas zvonenia pohnete telefónom, nastavte vyššiu hlasitosť vyzváňania, keď máte telefón v taške alebo vo vrecku, a zapnite hlasitý odposluch pretočením telefónu. ▪ Zapnite alebo vypnite funkcie zvuku a vibrovania ako napríklad Zvukový tón tlačidiel, Stíšiť zvonenie pri zodvihnutí, Režim Vo vrecku, a podobne.
Displej	Upravte nastavenie zobrazenia, ako je automatická orientácia obrazovky, jas, čas vypnutia obrazovky a iné.
Klávesové skratky	Priradte nejakú aplikáciu alebo odkaz dvom klávesovým skratkám na vysúvacej klávesnici. Informácie o priradení skratiek nájdete v časti „Používanie rýchlych tlačidiel“ v kapitole Klávesnica.
Kontá a synchronizácia	Prihláste a odhláste sa z kont spoločenských sietí, konta Google, konta Exchange ActiveSync a konta HTCsense.com. Môžete tiež spravovať synchronizáciu a ďalšie nastavenia Vašich kont. Podrobnosti si pozrite v kapitole Kontá a synchronizácia.
Umiestnenie	Vyberte zdroje pre určenie polohy. Vyberte Hľadač telefónu a môžete použiť HTCsense.com na vyhľadanie telefónu.
Hľadať	Vyberte položky, ktoré majú byť zahrnuté do prehľadávania Vášho telefónu a nastavte možnosti hľadania Google.
Ochrana osobných údajov	Zvoľte si automatické zálohovanie niektorých nastavení telefónu (napr. heslá pre Wi-Fi alebo Záložky) na servery Google pomocou svojho konta Google, takže ich budete môcť v prípade potreby obnoviť.
Pripojiť k PC	<ul style="list-style-type: none"> ▪ Nastavte si predvolený typ USB pripojenia na používanie pri pripojení telefónu k počítaču. ▪ Alebo označte políčko Opýtať sa pre nastavenie telefónu, aby vždy zobrazovalo obrazovku výberu typu USB pripojenia. Viac informácií nájdete v časti "Pripojenie telefónu k počítaču" v kapitole Začíname.

Zabezpečenie	Nastavte si vzor zámku obrazovky, aktivujte zámok karty SIM alebo spravujte pamäť prihlasovacích údajov v telefóne. Podrobnosti si pozrite v kapitole Bezpečnosť.
Dok	Ak ste si kúpili súpravu do auta, zvolte si spôsob fungovania, keď pripojíte telefón k súprave do auta.
Šetrič energie	Zapnite šetrič energie, ak chcete automaticky prepínať do režimu úspory energie, keď sa energie batérie zníži na nastavenú úroveň. Podrobnosti nájdete v tejto kapitole v časti „Optimalizovanie životnosti batérie Vášho telefónu“.
Aplikácie	Spravujte spustené aplikácie, premiestnite aplikácie na pamäťovú kartu alebo z nej a inštalujte alebo odinštalujte programy.
Karta SD a pamäť telefónu	<ul style="list-style-type: none"> ▪ Skontrolujte si, koľko voľného priestoru je na pamäťovej karte a v pamäti telefónu. ▪ Na tejto obrazovke vždy odoberte kartu microSD zo zariadenia ešte predtým, ako ju vyberiete z telefónu. ▪ Môžete vykonať aj resetovanie na stav z výroby. Viac podrobností si pozrite v kapitole Aktualizácia a resetovanie.
Dátum a čas	Nastavte si dátum a čas, časovú zónu a formát dátumu alebo času. Pre vypnutie automatickej synchronizácie času a umožnenie manuálnej zmeny nastavení časovej zóny si pozrite časť “Zmena nastavení časovej zóny, dátumu a času” v kapitole Hodiny a Počasie.
Jazyk a klávesnica	Nastavte si jazyk a región pre operačný systém. Môžete si tiež nastaviť možnosti klávesnice na obrazovke.
Zjednodušenie ovládania	Táto možnosť sa objaví len vtedy, ak ste prevzali a nainštalovali nástroj na zjednodušenie ovládania, ako je napríklad čítačka obrazovky, ktorá poskytuje hlasovú odozvu. Môžete zapnúť alebo vypnúť funkcie a služby zjednodušenia ovládania.
Hlasový vstup a výstup	Nastavte možnosti hlasového vstupu pre svoj telefón. Ak máte nainštalovanú aplikáciu prevodu textu na reč (hlasové dáta), použijete túto možnosť na konfigurovanie nastavení prevodu textu na reč.
Informácie o telefóne	<ul style="list-style-type: none"> ▪ Zapnite alebo vypnite kontroly rozvrhu pre systémové aktualizácie softvéru alebo manuálnu kontrolu aktualizácií. ▪ Pozrite si rôzne informácie o Vašom telefóne, ako typ mobilnej siete, sila signálu, úroveň nabitia batérie, spotrebu batérie jednotlivými aplikáciami, verziu softvéru Vášho telefónu, a iné. Vid' časť “Overenie informácií o Vašom telefóne” v tejto kapitole.

Zmena nastavení displeja

Manuálne nastavenie jasů obrazovky

1. Z Domovskej obrazovky stlačte MENU a klepnite na **Nastavenie**.
2. Klepnite na **Zobrazenie > Jas**.
3. Zrušte označovacie políčko **Automatický jas**.
4. Potiahnutím lišty jasů vľavo znížite jas a potiahnutím vpravo zvýšite jas obrazovky. Klepnite na **OK**.

Nastavenie času do vypnutia obrazovky

Po určitom čase neaktivity sa obrazovka telefónu vypne, aby sa šetrila energia batérie. Môžete nastaviť čas nečinnosti pred vypnutím obrazovky.

1. Z Domovskej obrazovky stlačte MENU a klepnite na **Nastavenie**.
2. Klepnite na **Zobrazenie > Časový limit obrazovky**.
3. Klepnite na čas do vypnutia obrazovky.

Vypnutie automatického otáčania obrazovky

Orientácia obrazovky sa predvolene nastavuje automaticky podľa toho, ako držíte telefón.



Automatické otáčanie nie je podporované na všetkých obrazovkách aplikácií.

1. Na obrazovke Domov stlačte PONUKA a klepnite na **Nastavenie**.
2. Klepnite na **Zobrazenie** a zrušte začiarknutie políčka **Automaticky otáčať obrazovku**.

Rekalibrácia G-senzora

Rekalibrujte si obrazovku, ak máte pocit, že orientácia obrazovky nekorešponduje presne so smerom držania telefónu.

1. Z Domovskej obrazovky stlačte MENU a klepnite na **Nastavenie**.
2. Klepnite na **Zobrazenie > Kalibrácia G-senzora**.
3. Položte telefón na rovný povrch a potom klepnite na **Kalibrovať**.
4. Po rekalibračnom procese klepnite na **OK**.

Ako mať obrazovku zapnutú aj počas nabíjania telefónu

Môžete zabrániť vypnutiu obrazovky telefónu počas nabíjania telefónu.

1. Z Domovskej obrazovky stlačte MENU a klepnite na **Nastavenie**.
2. Klepnite na **Aplikácie > Vývoj**.
3. Označte políčko **Nechť prebudené**.

Zapnutie alebo vypnutie animačných efektov

Môžete vypnúť animáciu alebo povoliť len niektoré animácie, keď prepínate medzi obrazovkami.

1. Z Domovskej obrazovky stlačte MENU a klepnite na **Nastavenie**.
2. Klepnite na **Zobrazenie > Animácia**.
3. V ponuke možností si vyberte požadovanú animáciu.

Zmena nastavení zvukov

Prepínanie medzi tichým režimom, vibrovaním a normálnym režimom

- Ak chcete prepnúť z tichého režimu naspäť na normálny, stlačte tlačidlo ZVÝŠIŤ HLASITOSŤ.
- Ak chcete prepnúť z režimu vibrovania naspäť na normálny, stlačte dvakrát tlačidlo ZVÝŠIŤ HLASITOSŤ.
- Na obrazovke Domov stlačte PONUKA a potom klepnite na **Nastavenie > Zvuk > Zvukový profil**.
- Miniaplikáciu Profil si môžete pridať aj na Domovskú obrazovku. Viac informácií o tom, ako pridať miniaplikáciu, si pozrite v časti "Prispôsobenie Vašej Domovskej obrazovky miniaplikáciami" v kapitole Prispôsobenie.

Povolí alebo zablokuje akustický výber

Môžete si vybrať, aby zaznel tón, keď vyberiete položky na obrazovke.

1. Z Domovskej obrazovky stlačte MENU a klepnite na **Nastavenie**.
2. Klepnite na **Zvuk** a potom začiarknite políčko **Zvuk výberu**.

Voľba tónu oznámenia

Môžete si zvoliť predvolený zvuk telefónu, ktorý zahrá pri akomkoľvek novom oznámení.

1. Z Domovskej obrazovky stlačte MENU a klepnite na **Nastavenie**.
2. Klepnite na **Zvuk > Zvuk upozornenia**.
3. Vyberte si požadovaný zvuk oznámenia zo zoznamu a klepnite na **OK**.

Pre použitie rôznych tónov pre rôzne typy oznámení nastavte tóny oznámení v príslušných aplikáciách. Ak chcete napríklad nastaviť rôzne zvuky pre prijaté a odoslané textové správy, otvorte aplikáciu Správy, potom stlačte PONUKA a klepnite na **Nastavenie**.

Zapnutie alebo vypnutie automatického nastavenia hlasitosti zvonenia

Stíšenie zvonenia pri zdvihnutí

Telefón je vybavený funkciou tichého vyzváňania, pri ktorej sa automaticky zníži hlasitosť vyzváňania, keď pohnete telefónom.

1. Z Domovskej obrazovky stlačte MENU a klepnite na **Nastavenie**.
2. Klepnite na **Zvuk** a potom začiarknite alebo zrušte začiarknutie políčka **Stíšiť zvonenie pri zdvihnutí**.

Zapnutie režimu Režim Vo vrecku

Aby ste predišli zmeškaniu prichádzajúcich hovorov, keď máte telefón vo vrecku alebo v taške, vreckový režim postupne zvyšuje hlasitosť vyzváňania a vibruje, keď máte prichádzajúci hovor. Keď telefón nie je vo Vašom vrecku alebo taške, bude vyzvárať normálnou hlasitosťou, ktorú ste nastavili.

1. Z Domovskej obrazovky stlačte MENU a klepnite na **Nastavenie**.
2. Klepnite na **Zvuku** a potom začiarknite alebo zrušte začiarknutie políčka **Režim Vo vrecku**.

Automatické prepnutie na hlasitý odposluch

Jednoduchým pretočením telefónu môžete prepnúť na hlasitý odposluch.

1. Z Domovskej obrazovky stlačte MENU a klepnite na **Nastavenie**.
2. Klepnite na **Zvuk** a potom začiarknite alebo zrušte začiarknutie políčka **Prevrátenie pre hlasitý odposluch**.

Zmena jazyka telefónu

Keď zapnete svoj telefón prvýkrát, objaví sa výzva na výber jazyka, ktorý chcete na telefóne používať. Ak chcete, môžete jazyk telefónu zmeniť aj kedykoľvek po nastavení telefónu. Zmena jazyka ovplyvní rozloženie klávesnice, formát dátumu a času a pod.

Prístupné jazyky, z ktorých si vyberáte, môžu závisieť od verzie Vášho telefónu.

1. Z Domovskej obrazovky stlačte MENU a klepnite na **Nastavenie**.
2. Klepnite na **Jazyk a klávesnica > Vybrať jazyk**.
3. Klepnite na jazyk a korešpondujúcu krajinu, ktoré chcete použiť.
4. Stlačte DOMOV pre návrat na Domovskú obrazovku. Kým sa nový jazyk použije, možno bude potrebné niekoľko sekúnd počkať.

Optimalizovanie životnosti Vašej batérie

Môžete nastaviť, aby sa telefón automaticky prepol do režimu úspory energie, keď nabitie batérie dosiahne určitú úroveň.

1. Z Domovskej obrazovky stlačte MENU a klepnite na **Nastavenie**.
2. Klepnite na **Šetrič energie**.
3. Začiarknite políčko **Zapnúť šetrič energie**.
4. Klepnite na **Zapnúť šetrič energie** o a potom vyberte, kedy sa má prepnúť do režimu úspory energie.
5. V časti **Nastavenie šetriča energie** nastavte a vyberte správanie telefónu, keď sa prepne do režimu úspory energie.

Používanie GSM siete Vášho mobilného operátora

Pre pripojenie na Internet sa prepnete do používania GSM siete svojho mobilného operátora, ak nepoužívate dátové pripojenie. Pripojenie ku GSM sieti Vášho mobilného operátora spotrebúva menej energie batérie.

1. Z Domovskej obrazovky stlačte MENU a klepnite na **Nastavenie**.
2. Klepnite na **Bezdrôtová komunikácia a siete > Mobilné siete > Sieťový režim**.
3. Klepnite na **Len GSM**.

Skontrolovanie spotreby energie aplikácií

1. Z Domovskej obrazovky stlačte MENU a klepnite na **Nastavenie**.
2. Klepnite na **Informácie o telefóne > Batéria > Použitie batérie**.

Spravovanie pamäte

Ako skontrolovať, koľko voľnej pamäte je ešte v telefóne

1. Z Domovskej obrazovky stlačte MENU a klepnite na **Nastavenie**.
2. Klepnite na **Karta SD a pamäť telefónu**. Voľná pamäť telefónu sa zobrazí v časti **Interná pamäť telefónu**.

Skontrolovanie voľného miesta na pamäťovej karte

1. Z Domovskej obrazovky stlačte MENU a klepnite na **Nastavenie**.
2. Klepnite na **Karta SD a pamäť telefónu**. V časti **Karta SD** sa zobrazí celková pamäť a voľné miesto v pamäti.

Vymazanie dát a vyrovnávacej pamäte aplikácií

1. Z Domovskej obrazovky stlačte MENU a klepnite na **Nastavenie**.
2. Klepnite na **Aplikácie > Spravovať aplikácie**.
3. Na obrazovke **Spravovať aplikácie** prepnete na kartu **Spustené** a potom klepnite na aplikáciu, ktorej vyrovnávaciu pamäť alebo údaje chcete odstrániť.
4. Na obrazovke **Informácie o aplikácii** klepnite na **Vymazať údaje a/alebo Vymazať vyrov. pamäť**.

Odiňštalovanie aplikácií tretej strany

Nemôžete odiňštalovať tie aplikácie, ktoré su v telefóne predinštalované.

1. Z Domovskej obrazovky stlačte MENU a klepnite na **Nastavenie**.
2. Klepnite na **Aplikácie > Spravovať aplikácie**.
3. Na karte **Prevzaté** klepnite na aplikáciu, ktorú chcete odiňštalovať.
4. Na obrazovke **Informácie o aplikácii** klepnite na **Odiňštalovať**.

Premiestnenie aplikácií na pamäťovú kartu alebo z nej

Ak sa takmer zaplní pamäť telefónu, premiestnite aplikácie, ktoré ste prevzali do telefónu, na pamäťovú kartu. Prípadne, ak sa zaplní pamäťová karta, môžete aplikácie z pamäťovej karty premiestniť do telefónu.



Premiestniť môžete len aplikácie, ktoré neboli v telefóne predinštalované.

1. Z Domovskej obrazovky stlačte MENU a klepnite na **Nastavenie**.
2. Klepnite na **Aplikácie > Spravovať aplikácie**.
3. Na karte **Prevzaté** klepnite na aplikáciu, ktorú chcete premiestniť.
4. Na obrazovke **Informácie o aplikácii** klepnite na **Premiestniť na kartu SD** alebo **Premiestniť do telefónu**.

Overenie informácií o Vašom telefóne

1. Z Domovskej obrazovky stlačte MENU a klepnite na **Nastavenie**.
2. Klepnite na **Informácie o telefóne**.
3. Zvoľte jednu z nasledujúcich možností:

Aktualizácie systémového softvéru	Zapnete alebo vypnete funkciu automatickej kontroly aktualizácie softvéru pre Váš telefón. Ak chcete ručne skontrolovať aktualizácie softvéru, môžete klepnúť aj na Skontrolovať teraz .
Sieť	Skontrolujete informácie o svojom mobilnom operátore a stave jeho služieb.
Identita telefónu	Skontrolujete informácie o svojom telefóne a o karte SIM, ktorú používate.
Batéria	Skontrolujete informácie o batérii, ako jej aktuálna úroveň, stav a aké programy využívajú batériu.
Hardvérové informácie	Skontrolujete adresy Wi-Fi MAC a Bluetooth.
Informácie o softvéri	Skontrolujete verziu a iné informácie o platforme Android, ktorú využíva telefón. Môžete tiež skontrolovať verziu webového prehliadača.
Právne informácie	Prečítate si právne informácie z HTC a Google a licencie používané Vaším telefónom.

Aktualizácia a resetovanie

Aktualizácia softvéru telefónu

Z času na čas môžu byť k dispozícii aktualizácie softvéru Vášho telefónu. Váš telefón ich môže skontrolovať a dať Vám vedieť, či je k dispozícii nejaká nová aktualizácia. Následne si môžete aktualizáciu softvéru prebrať a inštalovať pomocou Wi-Fi alebo dátového pripojenia.



- Kontrolovanie a preberanie aktualizácií systémového softvéru môže spôsobiť ďalšie poplatky za prenos dát Vášmu mobilnému operátorovi.
- Uistite sa, či je v telefóne vložená karta microSD. Aktualizácia sa preberie na kartu microSD.

V závislosti od typu aktualizácie môže aktualizácia vymazať všetky vaše osobné údaje a prispôbené nastavenia a tiež odstrániť všetky aplikácie, ktoré ste si nainštalovali. Uistite sa, že ste si informácie a súbory, ktoré si chcete ponechať, záložovali.

- Ak je k dispozícii nejaká aktualizácia, na obrazovke sa objaví dialógové okno Nainštalovať aktualizáciu systémového softvéru. Zvoľte možnosť **Nainštalovať teraz** a klepnite na **OK**.
- Ak práve uskutočňujete hovor a je k dispozícii aktualizácia, dostanete oznámenie o aktualizácii. Po ukončení hovoru posunutím otvorte panel upozornení (viď časť „Otvorenie panela upozornení“ v kapitole Začíname). Následne klepnite na oznámenie o aktualizácii pre prebratie a inštalovanie aktualizácie softvéru.

Počkajte, kým sa proces aktualizácie dokončí. Keď sa aktualizácia dokončí, telefón sa automaticky resetuje.

Skontrolovanie aktualizácie systémového softvéru telefónu manuálne

1. Z Domovskej obrazovky stlačte MENU a klepnite na **Nastavenie**.
2. Klepnite na **Informácie o telefóne > Aktualizácie systémového softvéru**.
3. Aktualizácia systémového softvéru klepnite na **Skontrolovať teraz**.

Reštartovanie alebo resetovanie telefónu na stav z výroby

Reštartovanie telefónu (mäkký reset)

Ak je Váš telefón pomalší ako zvyčajne, aplikácia nefunguje správne alebo telefón prestane odpovedať, pokúste sa reštartovať telefón.

1. Ak je displej vypnutý, stlačením tlačidla ZAPNÚŤ/VYPNÚŤ displej znova zapnete.
2. Ak sa zobrazí Obrazovka uzamknutia, odomknite telefón. Viď časť „Odomknutie obrazovky“ v kapitole Začíname.
3. Stlačte a podržte tlačidlo ZAPNÚŤ/VYPNÚŤ, potom klepnite na **Reštartovať**.
4. Keď sa objaví výzva na potvrdenie, klepnite na **Reštartovať**.

Ak nemôžete reštartovať telefón podľa hore uvedených krokov, vytiahnite batériu, počkajte niekoľko sekúnd, znova vložte batériu a potom zapnite telefón.

Vykonanie resetovania na stav z výroby (tvrdý reset)

Ak predávate telefón inej osobe alebo má Váš telefón pretrvávajúci problém, ktorý sa nedá vyriešiť, môžete vykonať resetovanie na stav z výroby (nazývaný aj tvrdý reset). Tým vrátite telefón do stavu, v ktorom bol pred prvým zapnutím.



Obnovenie nastavení nevymaže údaje a súbory, ktoré sa nachádzajú na pamäťovej karte.

Resetovanie na stav z výroby by nemalo byť nepremysleným krokom. Natrvalo tak vymažete všetky údaje a prispôbosené nastavenia, a odstránia sa aj všetky aplikácie, ktoré ste si prevzali a nainštalovali. Pred vykonaním resetovania na stav z výroby sa uistite, že ste si záložovali údaje a súbory, ktoré si chcete nechať.

Vykonanie resetovania na stav z výroby cez nastavenia

1. Z Domovskej obrazovky stlačte MENU a klepnite na **Nastavenie**.
2. Klepnite na **Karty SD a pamäte telefónu > Reset na výrobné údaje**.
3. Na obrazovke **Resetovanie dát z výroby** klepnite na **Resetovať telefón**, a potom na **Vymazať všetko**.

Vykonanie resetovania na stav z výroby pomocou tlačidiel telefónu

Ak nemôžete zapnúť telefón alebo nemáte prístup k nastaveniam telefónu, ešte stále môžete vykonať resetovanie na stav z výroby pomocou tlačidiel na telefóne.

1. Pri vypnutom telefóne stlačte a podržte tlačidlo ZNÍŽIŤ HLASITOSŤ a rýchlo stlačte tlačidlo VYPNÚŤ/ZAPNÚŤ.
2. očkajte, kým sa na obrazovke objavia tri obrázky Android a pustite tlačidlo ZNÍŽIŤ HLASITOSŤ.
3. Stlačením tlačidla ZNÍŽIŤ HLASITOSŤ vyberte **OBNOVENIE NASTAVENÍ** a potom stlačte tlačidlo ZAPNÚŤ.

Obchodné značky a autorské práva

Autorské práva © 2010 HTC Corporation. Všetky práva vyhradené.

Logo HTC, logo HTC quietly brilliant, HTC Desire Z, HTC Sense, HTC Hub, Footprints, Locations, HTC Sync a HTC Care sú ochranné známky a/alebo servisné známky spoločnosti HTC Corporation.

Copyright © 2010 Google Inc. Používané s povolením.

Google, logo Google, Android, Google Search, Google Maps, Gmail, Google Mail, YouTube, Android Market a Google Talk sú obchodné značky spoločnosti Google Inc.

Google, logo Google a Google Maps sú obchodné značky spoločnosti Google, Inc. TeleAtlas® Map Data ©2010. Street View Images ©2010 Google.

Microsoft, Windows, Windows XP, Windows Vista, ActiveSync a Outlook sú buď registrované ochranné známky alebo ochranné známky spoločnosti Microsoft Corporation v USA a ďalších krajinách.

Bluetooth a logo Bluetooth sú ochranné známky vlastnené spoločnosťou Bluetooth SIG, Inc.

Wi-Fi je registrovaná ochranná známka spoločnosti Wireless Fidelity Alliance, Inc.

microSD je ochranná známka asociácie SD Card Association.

Autorské práva © 2010, Adobe Systems Incorporated. Všetky práva vyhradené.

Java, J2ME a všetky ostatné známky týkajúce sa Javy sú ochranné známky a/alebo registrované ochranné známky spoločnosti Sun Microsystems, Inc. v USA a v ďalších krajinách.

Facebook je obchodnou značkou Facebook, Inc.

Twitter je obchodná značka spoločnosti Twitter, Inc., a používa sa pod licenciou.

Flickr je obchodnou značkou Yahoo! Inc.

DLNA je registrovaná ochranná známka, logo disku DLNA je servisná známka a DLNA Certified je ochranná známka aliancie Digital Living Network Alliance.

Všetky ostatné názvy spoločností, výrobkov a služieb uvedené v dokumente sú ochrannými značkami, registrovanými ochrannými značkami alebo servisnými značkami príslušných vlastníkov.

Spoločnosť HTC nezodpovedá za technické chyby, redakčné chyby a vynechané časti ani za náhodné alebo následné škody vyplývajúce z obsahu tohto materiálu. Informácie sa poskytujú „tak ako sú“, bez záruky akéhokoľvek druhu a môžu byť bez upozornenia zmenené. Spoločnosť HTC si tiež vyhradzuje právo na revíziu obsahu tohto dokumentu, ktorú je možné vykonať kedykoľvek bez predchádzajúceho upozornenia.

Žiadna časť tohto dokumentu nesmie byť reprodukována ani prenášaná, v žiadnej podobe ani s ľubovoľným zámerom, elektronicky, mechanicky, kopírovaním, nahrávaním, ukladaním v informačnom systéme, ani preložená do žiadneho jazyka v žiadnej podobe bez predchádzajúceho písomného povolenia spoločnosti HTC.

Register

Symboly

3G 129

A

- Akcie 201
- Aktualizácia softvéru telefónu 220
- Album (aplikácia Galéria) 154
- Android Market 206
- Aplikácia E-mail
 - Exchange ActiveSync 106, 112
 - čítanie a odpovedanie 111
 - konto POP3/IMAP 106
 - kontrola e-mailov 107
 - nastavenie 113
 - nastavenie priority 111
 - o aplikácii 106
 - odoslanie 110
 - odstránenie e-mailu 109, 110
 - odstránenie konverzácie 103
 - označenie ako neprečítané 109
 - prepnutie priečinkov 110
 - presunutie 109, 110
 - rozličné zobrazenia priečinka Doručená pošta 108
 - rýchle prehľadávanie 108
 - všetky kontakty 107
 - vybrané e-mailových správ 109
 - zjednotený priečinkov Doručená pošta 107
 - zoradenie 108
- Aplikácie
 - nové usporiadanie alebo skrytie kariet 40
 - prepínanie medzi naposledy otvorenými aplikáciami 25
 - pridanie ikon z obrazovky Domov 35
- Automatické zaostrenie 150, 153
- Autosúprava 186

B

- Batéria 14
 - optimalizácia 217

- nabíjanie 16
- vloženie 15
- vytiahnutie 14

Blesk 205

Blokovaní volajúci 49

Bluetooth

- posielanie informácií 144
- poslanie fotografií alebo videí 158
- prijímanie informácií 146
- pripojenie náhlavnej súpravy alebo súpravy do auta 142
- zapnutie alebo vypnutie 142
- poslanie fotografií alebo videí 152
- Priečinkov súborov prijatých cez Bluetooth 147
- zdieľanie hudby 166
- zmena názvu telefónu 142

Budík 125

Budíky

- zmena zvuku budíka 39

C

Časovač 122

Časová zóna 124

Chatovanie v Google Talk 98

D

Dátové pripojenie 129

Dátum a čas 124

Domovská obrazovka 20

- nové usporiadanie panelov obrazovky Domov 37
- nové usporiadanie položiek na obrazovke Domov 36
- pridanie ikon a odkazov 35
- pridanie miniaplikácií 33
- pridanie priečinkov 35
- prispôsobenie scénami 31
- rozšírená obrazovka Domov 21
- zmena tapety 32

Domovská stránka 135

Domovské mesto 124

Dotykový ovládač 18

E

E-mail

- poslanie fotografií alebo videí 157
- poslanie fotografií alebo videí 152

Efekty (fotoaparát) 152

Exchange ActiveSync 106, 112

F

Facebook

- komentovanie fotografií 161
- prezeranie fotografií 161
- zdieľanie fotografií 158
- Facebook pre Android 91, 92
- Facebook pre HTC Sense 90, 92

Facebook for HTC Sense

- zdieľanie fotografií alebo videa 152

Flickr

- komentovanie fotografií 161
- prezeranie fotografií 161
- zdieľanie fotografií 159

FM Rádio 203

Footprints 181

Fotoaparát 148

Fotografie

- komentovanie fotografií v spoločenských sieťach 161
- nasnímanie fotografie 149
- odosielanie cez Bluetooth 158
- odosielanie cez MMS 158
- odosielanie e-mailom 157
- prezeranie 155
- prezeranie albumov v spoločenských sieťach 161
- priblíženie alebo oddialenie 156
- úprava 156
- zdieľanie 152
- zdieľanie na Facebooku 158
- zdieľanie na Flickr 159
- zdieľanie na Picasa 160

Friend Stream 95

- komentovanie príspevkov na Facebooku a označovanie ako „Páči sa mi to“ 97
- kontrola upozornení 97
- miniaplikácia Friend Stream 98

G

G-senzor 215

Galéria 154

Gestá prstami 17

Gmail

- čítanie e-mailov 102
- o aplikácii 101
- odoslanie e-mailu 102
- odpovedanie na e-mail/posielanie ďalej 103
- označenie e-mailu hviezdíčkou 104
- označenie konverzácie štítkami 104
- používanie skupinových operácií 105
- pridanie podpisu 105
- spam 105
- stlmenie konverzácie 105
- vyhľadávanie e-mailov 103
- zmena nastavenia 105
- zobrazenie priečinka Doručená pošta 101

Google Dictionary 140

Google Latitude 193

Google Maps 188

Google Talk 98

Google Translate 140

H

História hovorov 48

Hľadanie kontaktu 57

Hľadať kdekoľvek 27

- nastavenie možností vyhľadávania 27
- prehľadávanie telefónu a webu 27

Hlasitosť

- nastavenie hlasitosti médií 29
- nastavenie hlasitosti slúchadiel pre hovory 29
- nastavenie hlasitosti vyzváňania 29
- úprava cez nastavenia 29

Hlasitosť médií 29

Hlasitosť vyzváňania 29

Hlasitý telefón 47

Hlasový záznamník 204

Hodiny 122

Hovory

- odmietnutie hovoru 44
- podržanie hovoru 45
- prepínanie medzi hovormi 46
- prijatie hovoru 44

- ukončenie hovoru 47
- uskutočnenie hovoru 41
- HTCSense.com 169
 - Footprints 172
 - HTC Hub 177
 - Ľudia 174
 - odhlásenie 177
 - odstránenie 177
 - Ovládací panel 170
 - registrácia 169
 - služby 170
 - Správy 175
 - zrušenie spárovania telefónu 177
- HTC Sync 83
- Hudba 162
 - vytvorenie zoznamu skladieb 163
 - zdieľanie 166

I

- Identifikácia volajúceho 44, 45
- Identifikácia volajúceho HTC 45
- Ikony oznámení 23
- Ikony stavu 22
- Informácie o kontakte
 - odoslanie 59
 - úprava 59
 - zlúčenie 54

K

- Kalendár 114
 - miniaplikácia 121
- Karta microSD 12
- Karta SIM 11
 - kód PIN karty SIM 211
 - kopírovanie správy do 77
 - obnovenie karty SIM, ktorá bola zablokovaná 211
 - vloženie 11
 - vytiahnutie 11
 - zadanie kódu PIN 17
- Klávesnica 63
 - nastavenie dotykového zadávania 69
 - povolenie viacerých jazykov klávesnice 65
 - zmena rozloženia klávesnice na obrazovke na šírku 65
- Klávesnica na obrazovke 64
 - zmena rozloženia 65

- Knižnica (Hudba) 163
- Kód PIN karty SIM 17
- Konferenčný hovor 46
- Kontá Google 80
- Kontakty
 - import z karty SIM 53
 - import z konta Exchange ActiveSync 54
 - prenos kontaktov zo starého telefónu 52
 - pridanie nového kontaktu 53
 - zálohovanie kontaktov na pamäťovú kartu 57
- Kontá online 80
- Kontá sociálnych sietí 81
- Kontrola upozornení zo spoločenských sietí 97
- Konverzácie 58, 77
- Kopírovanie súborov na a z pamäťovej karty 26
- Kopírovanie textu 139

L

- Latitude 193
- Locations 178
 - Footprints 181
 - miniaplikácie 187
 - navigácia 184
 - preberanie alebo zakúpenie služieb 187
 - prezeranie máp 180
 - vyhľadávanie 179
 - zdieľanie polohy 181
 - získanie smerov 183
- Panel Auto 184
- Ľudia
 - informácie a konverzácie kontaktu 58
 - miniaplikácia Ľudia 62
 - obrazovka Ľudia 51
 - o aplikácii 51

M

- Mapy 188
- Microsoft Exchange ActiveSync 106
- Miniaplikácia Hodiny (HTC) 122
- Miniaplikácia Počasie 128
- Miniaplikácie 33, 199, 202, 204
 - pridanie 33
 - zmena nastavenia miniaplikácie 34

Miniaplikácia Hodiny HTC 122

MMS 73

- nastavenie 79
- priloženie súborov a údajov 73
- vytvorenie prezentácie 74

Modem 133

Moja karta kontaktu

- odoslanie informácií o kontakte 59
- vytvorenie 52

MP3 165

N

Nabíjanie batérie 16

Nahrávanie

- video 151

Nahrávanie Vášho hlasu 204

Nastavenia 213

- dátum a čas 124
- fotoaparát 153
- kalendár 121
- počasie 128
- zvuk budíka 126

Nastavenia dotykového zadávania 69

Nastavenie blesku (fotoaparát)

- režim fotografovania 149
- režim videa 151

Nastavenie karty Moja karta kontaktov 52

Navigácia 178, 184

Návrhy na nájdené kontakty 54

Nedávne aplikácie 25

News feedy 197

O

Odblokovanie volajúcich 49

Odinštalovanie aplikácií tretej strany 218

Odmietnutie prichádzajúceho hovoru 44

Odomknutie obrazovky 30

Optimalizovanie životnosti batérie Vášho telefónu 217

Overenie informácií o Vašom telefóne 219

P

Pamäť 218

Pamäťová karta 12

- kopírovanie súborov 26
- vloženie 12
- vytiahnutie 13

Panel Auto 184

Panel Oznámenia 24

Peep 92

Počasie 127

Pohľad na ulicu 188

Pohyblivé tapety 32

POP3/IMAP 106

Posielanie tweetov na Vašom telefóne 93

Použitie Vášho telefónu ako modemu 133

Pozvánky na konverzáciu

- pozvanie priateľa v Google Talk 99
- prijatie 99

Prediktívny text 66

- dvojjazyčne 66
- Osobný slovník 66

Prehľadávač 135

Prekladanie slov 28

Prenos údajov 52

Prepínanie medzi hovormi 46

Prepojenie kontaktných informácií 54

Prezentácia 74

Priblíženie (fotoaparát) 149

Pridanie mesta na obrazovku Počasie 128

Pridanie mesta na obrazovku Svetový čas 125

Prijatie prichádzajúceho hovoru 44

Prílohy

- typy príloh správ 73
- zobrazenie a uloženie príloh správy 76

Pripojené médiá 167

Pripojenie cez USB 25

Pripojenie k Internetu 25

Pripojenie k mobilnej sieti 129

Pripojenie na Internet 129

Pripojenie telefónu k počítaču 25

Pripojiť k PC 25

Pripomienky udalostí 119

Prispôsobenie 31

Prístupový bod 129

Prvé nastavenie Vášho telefónu 20

PUK 211

Q

Quickoffice 200

R

Rekalibrácia G-senzora 215

Resetovanie na stav z výroby 221

Reštartovanie 221

Režim Lietadlo 50
 Režim spánku 30
 Režim Vibrovania 29
 Rozšírená Domovská obrazovka 21
 Rýchla voľba 42
 Rýchle hľadanie 28
 Rýchle klávesy 64

S

Scény 31
 - odstránenie 32
 - premenovanie 32
 - vytvorenie 32
 Sety zvukov
 - odstránenie 39
 - prispôsobenie 38
 - výber predvoľby setu zvukov 38
 - vytvorenie 38
 Skratky 35
 Skupiny 60
 Skupiny kontaktov 60
 - odoslanie správy alebo e-mailu skupine 61
 - odstránenie skupiny 61
 - opätovné usporiadanie skupín kontaktov 61
 - úprava skupiny kontaktov 60
 - vytvorenie 60
 Sledovanie počasia 127
 Služby určenia polohy 178
 Služby volaní 50
 SMS
 - nastavenie 79
 - vytvorenie a odoslanie 72
 Spoločenské siete
 - zdieľanie fotografií alebo videa 152
 Spravovanie pamäte 218
 Správy 71
 - informácie o aplikácii Správy 71
 - nastavenie 78
 - ochrana správy 77
 - odoslanie multimedialnej správy 73
 - odoslanie textovej správy 72
 - odpovedanie na správu 75
 - odstránenie správy 77
 - pokračovanie konceptu správy 74
 - zobrazenie správy 75
 Správy push 76

Stíšenie zvonenia pri zdvihnutí 216
 Stlmenie mikrofónu 47
 Stolové hodiny 123
 Stopky 122
 Svetový čas 124

T

Talk 98
 Tapeta 32, 152
 Telefón
 - volič telefónu 41
 - predný, horný, ľavý a zadný panel 7
 Text
 - kopírovanie 68
 - používanie zadávania prediktívneho textu 66
 - zadávanie textu hovorením 67
 - zadávanie textu pomocou klávesnice na obrazovke 64
 Tiesňové volanie 43
 Tón oznámenia 216
 Twitter 93
 - miniaplikácia Twitter 95
 - Twitter pre HTC Sense 92

U

Udalosti kalendára
 - pozvanie hostí na udalosť z kalendára Google 115
 - odoslanie súboru vCalendar 119
 - odoslanie žiadosti o schôdzku cez Exchange ActiveSync 116
 - odstránenie 118
 - úprava 118
 - vytvorenie 114
 - zobrazenie 118
 Ukladanie 218
 Úprava fotografií 156
 - orezanie 156
 - otáčanie 156
 - pridanie efektov 157
 Uskutočnenie hovorov 41

V

vCalendar 119
 vCard 59
 Videá 196
 - odosielanie cez Bluetooth 158

- odosielanie cez MMS 158
 - odosielanie e-mailom 157
 - prezeranie 156
 - zdieľanie na Facebooku 158
 - zdieľanie na Flickr 159
 - zdieľanie na YouTube 160
- Video
- snímanie/nahrávanie 151
 - zdieľanie 152
- VPN 132
- Vreckový režim 217
- Vysúvacia klávesnica 63
- Vyzváňací tón 38, 165
- strihanie 165
- Vzhľady 33
- Vzor pre odomknutie obrazovky 212

W

- Webový prehľadávač 135
- Wi-Fi 130

Y

- YouTube 160, 196
- zdieľanie videa 152

Z

- Zabezpečenie 211
- Zadný kryt 10
- opätovné nasadenie 10
 - vytiahnutie 10
- Záložky 140
- Zamknúť správu 77
- Zámok obrazovky 30
- heslo zámku 212
 - kód PIN 212
 - vzor zámku 212
 - zmena zámku obrazovky 212
- Zapnutie alebo vypnutie telefónu 17
- Zapnutie a vypnutie telefónu 17
- Zdieľanie
- YouTube 197
 - fotografia 152
 - video 152
- Zdieľanie aplikácií 209
- Žiadosť o stretnutie 112
- Zisťovanie tváre
- ručné snímanie 150
- Zložky 35

- premenovanie priečinka 36
 - vytvorenie nového priečinka 35
- Zlúčenie kontaktných informácií 54
- Zmeškaný hovor 48
- Zobrazenie Skok 21
- Zosieťovanie 133
- Zoštipnutie 17
- Zoznam kontaktov 56
- filtrovanie 57
- Zvolenie textu 139
- Zvuky upozornenia 39