

Návod na obsluhu pre elektrickú kolobežku Mi Electric Scooter



Ďakujeme, že ste si zakúpili tento produkt

Ďakujeme, že ste si zakúpili elektrickú kolobežku Mi Electric Scooter. Mi Electric Scooter je štýlová športová a rekreačná kolobežka.

Obsah

1. Obsah balenia-----	02
2. Popis výrobku -----	03
3. Montáž a nastavenie -----	04
4. Nabíjanie elektrickej kolobežky-----	05
5. Jazdenie s kolobežkou-----	05
6. Bezpečnostné upozornenia-----	07
7. Sklopenie a prenášanie-----	12
8. Každodenná starostlivosť a údržba -----	13
9. Technické parametre-----	16
10. Ochranná známka a právne informácie -----	17
11. Certifikácie-----	18
12. Rýchle nastavenie -----	20

1 Obsah balenia

Zmontovaná elektrická kolobežka

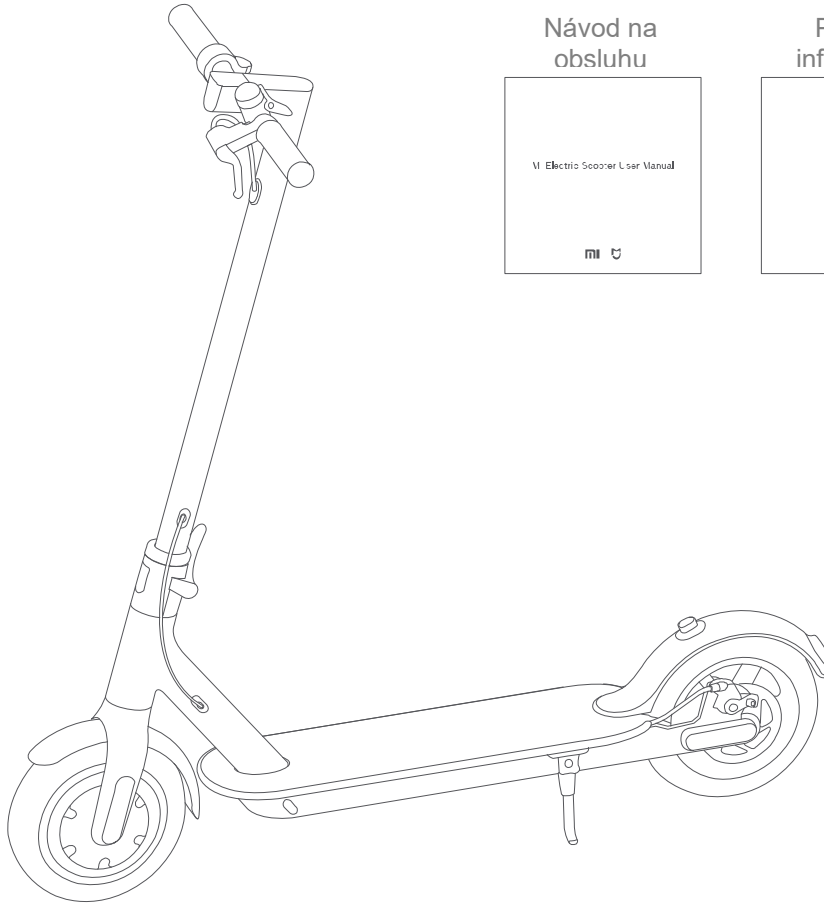

Návod na
obsahu

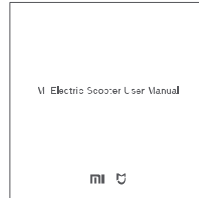

Právne
informácie



Karta s tipmi



Príslušenstvo

Predĺžený nastavcový
adaptér



4 skrutky



Kľúč na
šesťhranné
matice



Nabíjací adaptér

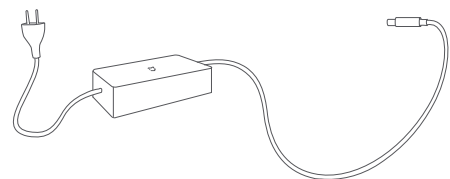

Dôkladne skontrolujte obsah balenia. Ak je niečo poškodené alebo chýba, obráťte sa na miestny
zákaznícky servis.

2 Popis výrobku

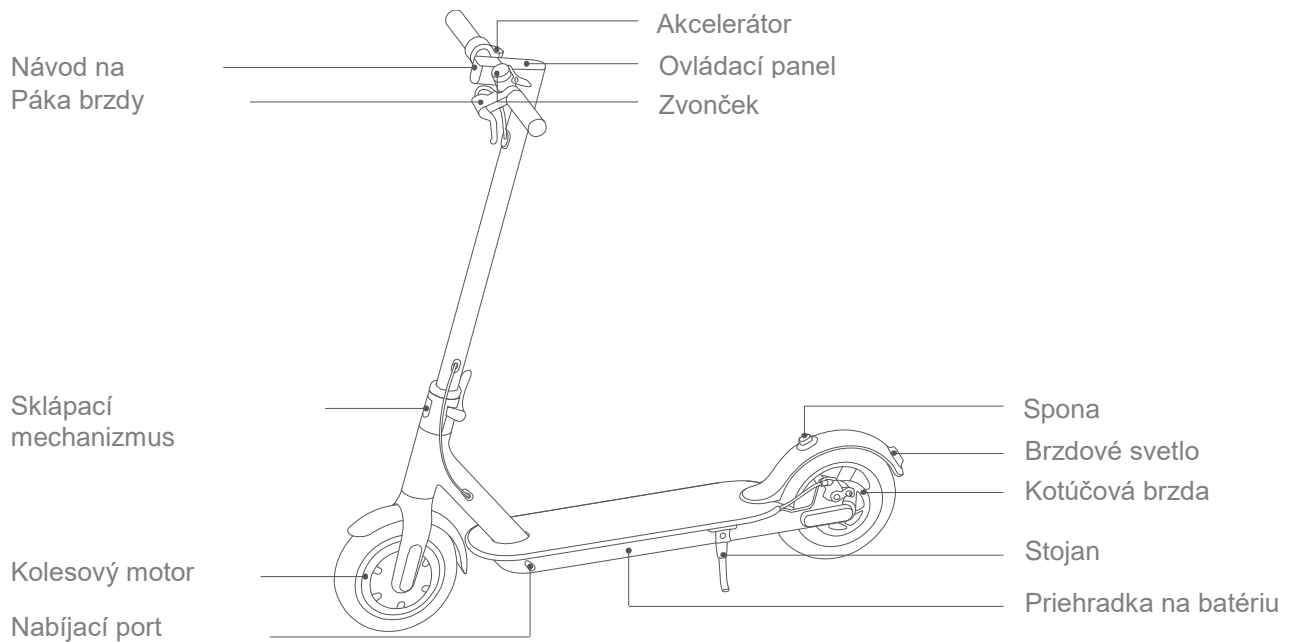

Ovládací panel

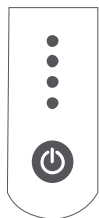

Displej na zobrazenie stavu nabitia

Úroveň výkonu sa signalizuje prostredníctvom štyroch kontroliek na ovládacom paneli. Pri spotrebe energie kontrolky prestanú svietiť a začnú blikať, a nakoniec sa vypnú zhora nadol. Ak svietia všetky štyri kontrolky, je stav nabitia batérie v rozmedzí od 100 % až 86 %. Ak svietia tri kontrolky a jedna kontrolka bliká, je stav nabitia batérie v rozmedzí od 85 % až 71 % atď. Blikajúca spodná kontrolka signalizuje vybitú batériu. Aby ste mohli kolobežku ďalej používať, batériu bezodkladne nabite. Po vybití batérie všetky kontrolky zhasnú a kolobežka bude dobiehať, až kým sa úplne nezastaví.

Zobrazenie režimov

Spodná kontrolka bliká buď nabieleo alebo nazeleno. Biela kontrolka signalizuje normálnu prevádzku a zelená kontrolka signalizuje úsporný režim. (Úsporný režim: max. rýchlosť 18 km/h s miernejším zrýchlením pre začiatočníkov.)

Tlačidlo zapnutia

Keď je kolobežka vypnutá, stlačte tlačidlo na zapnutie kolobežky. Keď je kolobežka zapnutá, stlačte a podržte tlačidlo na 2 sekundy na vypnutie kolobežky. Po zapnutí stlačte tlačidlo na zapnutie alebo vypnutie predného svetla; stlačte dvakrát na prepínanie medzi režimami.

3 Montáž a nastavenie

1. Zaisťte tyč riadidla na hlavovej časti a vyklopte stojan.

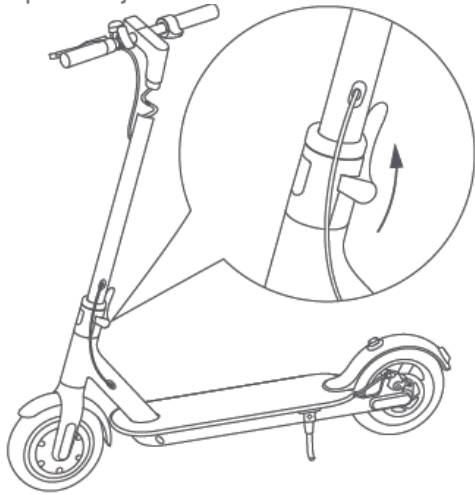

2. Pripojte riadidlo k tyči

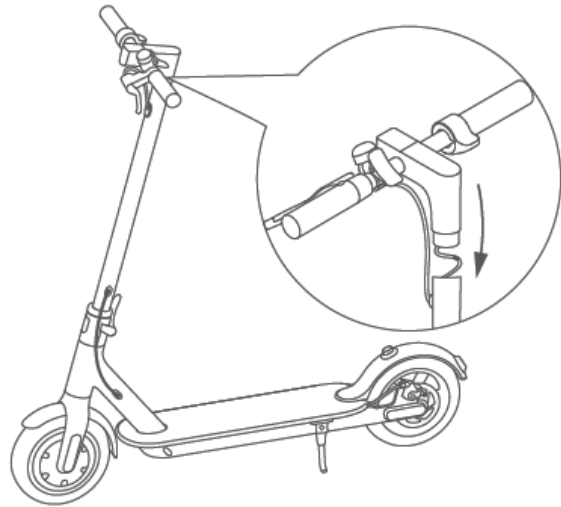

3. Dotiahnite skrutky na obidvoch stranách tyče pomocou kľúča na šesťhranné matice

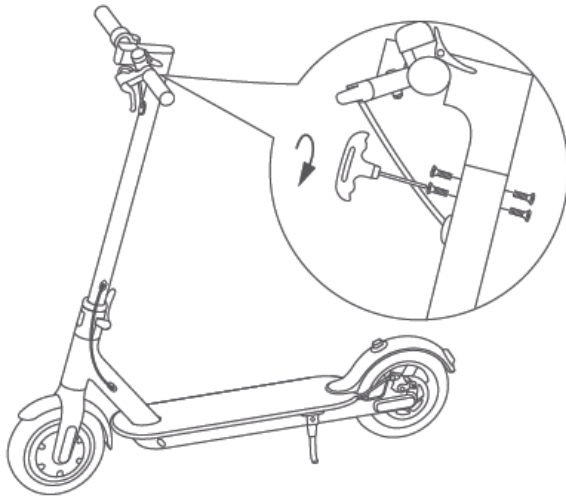

4. Po zmontovaní stlačte tlačidlo zapnutia a skontrolujte správnu funkčnosť

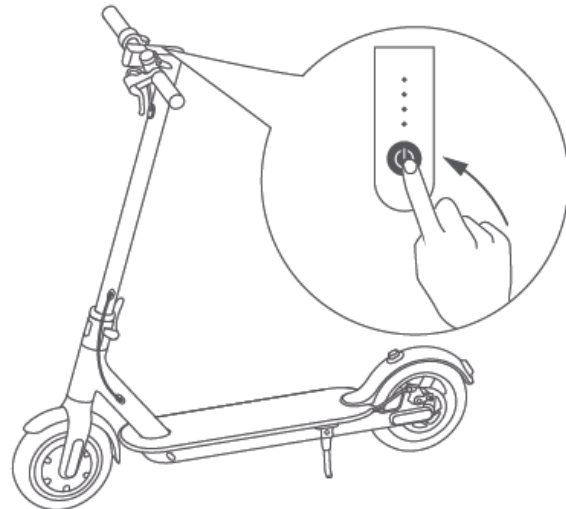

4 Nabíjanie elektrickej kolobežky

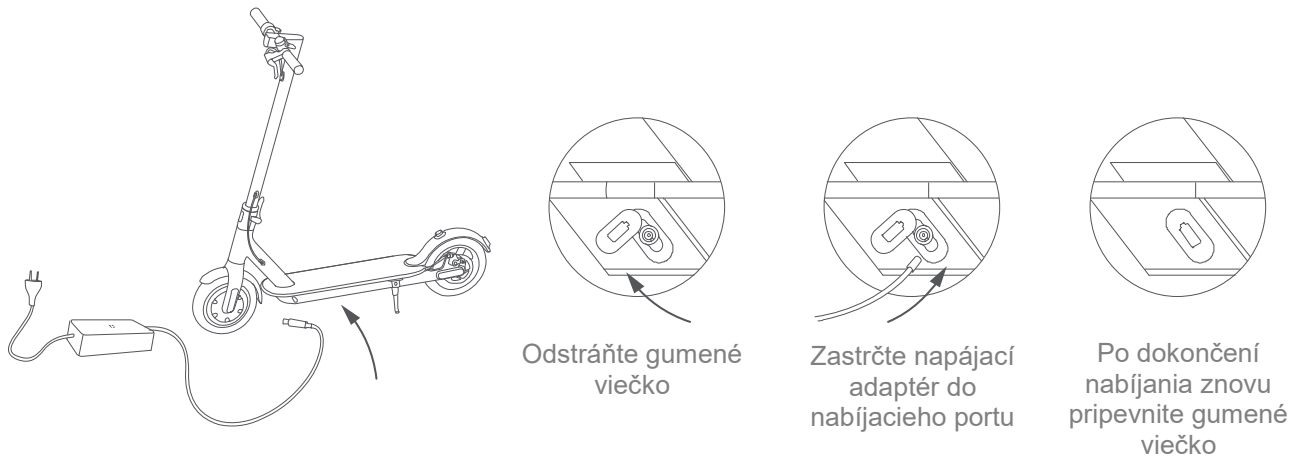

5 Jazdenie s kolobežkou

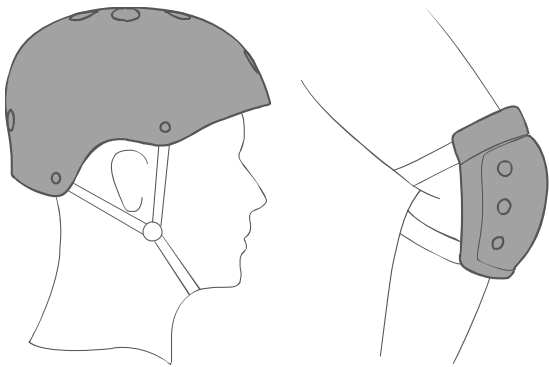

Aby ste počas učenia jazdenia na kolobežke predišli v prípade pádov úrazom, noste prilbu a chrániče kolien.

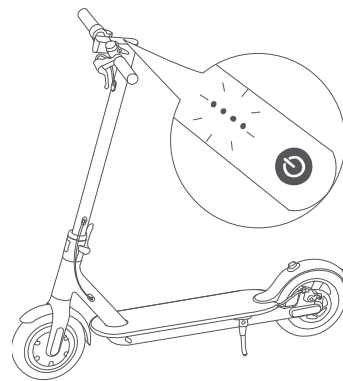

1. Zapnite kolobežku a skontrolujte indikátor nabitia



2. Stúpte jednou nohou na dosku a druhou sa pomaly odrazte od zeme.

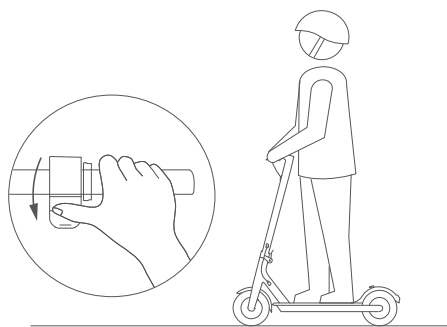

3. Keď sa kolobežka začne pohybovať, dajte obidve nohy na dosku a stlačte akcelerátor (akcelerátor sa aktivuje, keď rýchlosť pohybu prekročí 5 km/h)

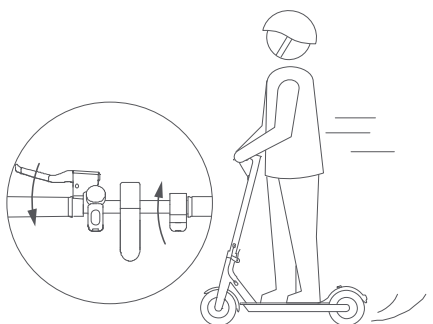

4. Po uvoľnení akcelerátora systém rekuperácie kinetickej energie (KERS) automaticky pomaly iniciuje brzdu. Na náhle zabrzdzenie stlačte páčku brzdy

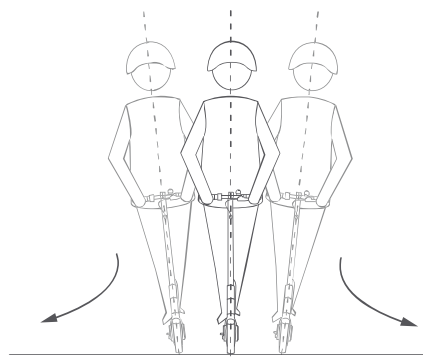

5. Pri zatáčaní nakloňte telo v smere riadenia a pomaly otáčajte riadidlom

6 Bezpečnostné upozornenia

Dbajte na bezpečnostné riziká



Nejazdite v daždi



Pri prechádzaní cez spomaľovače, prahy dverí výťahov, nerovné cesty a iné nerovné povrchy udržiavajte rýchlosť v rozmedzí od 5 do 10 km/h. Na lepšie prispôsobenie sa uvedeným povrchom mierne pokrčte koleno

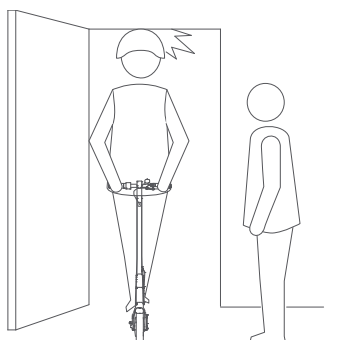
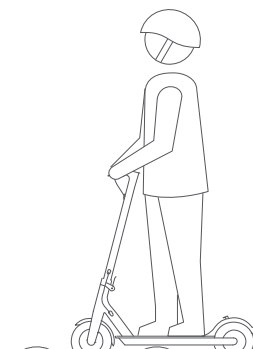

Dávajte pozor na dvere, výťahy a iné prekážky pred vami



Pri jazde z kopca nezrýchľujte

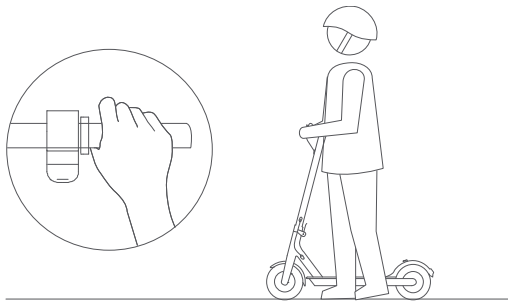

⚠ Nestláčajte akcelerátor, ak kráčate popri kolobežke

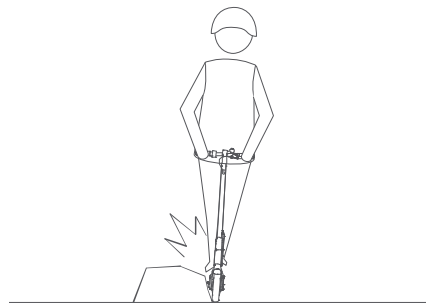

⚠ Vždy sa vyhýbajte prekážkam

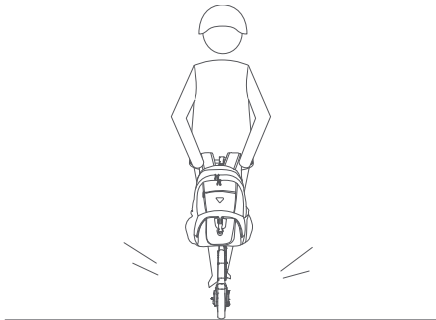

⚠ Na riadidlo nevešajte tašky ani iné ťažké predmety

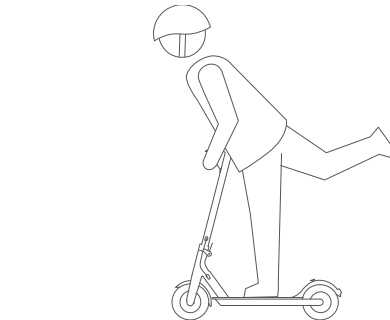

⚠ Vždy majte obidve nohy na doske

Vyhýbajte sa nasledujúcemu nebezpečnému konaniu

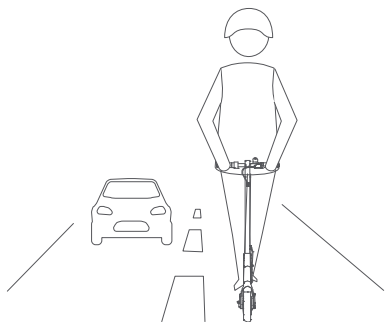

⊗ Nejazdite v jazdných pruhoch alebo obytných oblastiach, kde sa môžu pohybovať vozidlá spolu s chodcami

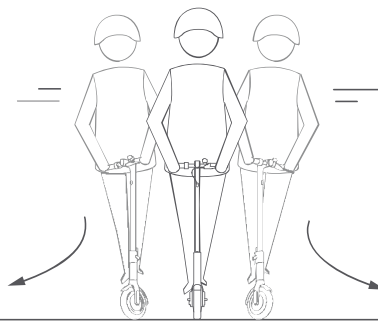

⊗ Neotáčajte riadidlo prudko počas jazdy vysokou rýchlosťou



⊗ Nejazdite cez mláky hlbšie než 2 cm

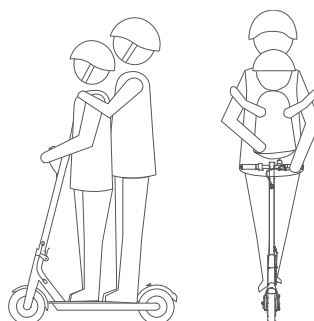

⊗ Nevozte iné osoby, vrátane detí

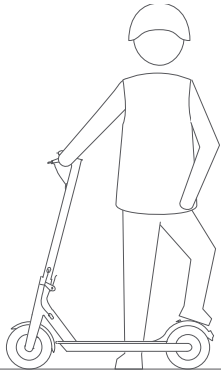

⊗ Nevystupujte na zadný blatník

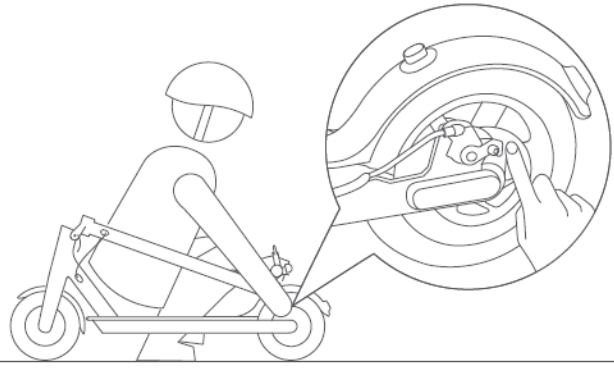

⊗ Nedotýkajte sa kotúčovej brzdy

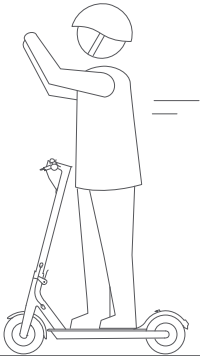

⊗ Vždy majte ruky na riadidle

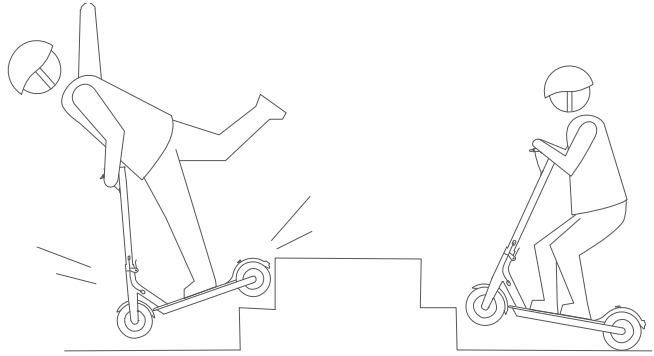

⊗ Nejazdite dole a hore schodmi a neskáčte cez prekážky

Bezpečnostné upozornenie

- Elektrická kolobežka je zariadenie na voľný čas. Avšak v momente, keď sa nachádza na verejnom priestore, bude považovaná za dopravný prostriedok, s ktorým sú spojené určité riziká. Pre vašu vlastnú bezpečnosť dodržiavajte nasledujúce pokyny v návode a tiež dopravné predpisy a zákonné predpisy úradov a regulačných orgánov.
- Súčasne by ste mali chápať, že riziká nemožno úplne eliminovať, pretože iní účastníci môžu porušiť dopravné predpisy a jazdiť nepozorne, a že ste vystavený dopravným nehodám rovnako, ako keď ste v pozícii chodca alebo cyklistu. Čím sa kolobežka pohybuje rýchlejšie, tým dlhšie trvá, kým sa zastaví. Na hladkom povrchu sa môže kolobežka sklznúť, stratiť rovnováhu a dokonca zapríčiniť pád. Preto je veľmi dôležité, aby ste udržiavali primeranú rýchlosť a odstupy, predovšetkým na miestach, ktoré nepoznáte.
- Dodržiavajte prednosť pre chodcov. Jazdite tak, aby ste chodcov a predovšetkým deti nevystrašili. Pri priblížení sa ku chodcom odzadu zazvoňte zvončekom, aby ste ich upozornili, a pri predchádzaní chodcov zľava (platí pre krajiny, kde vozidlá jazdia vpravo) spomaľte kolobežku. Pri jazde oproti chodcom: jazdite vpravo nízkou rýchlosťou.
- Starostlivo dodržiavajte bezpečnostné pokyny v návode, predovšetkým v Číne a krajinách, ktoré nemajú príslušné zákony a predpisy týkajúce sa elektrických kolobežiek. Spoločnosť Xiaomi Communication Co., Ltd. nepreberá žiadnu zodpovednosť za finančné straty, zranenia, úrazy, právne spory a iné strety záujmov vyplývajúce z konania, ktoré je v rozpore s návodom na použitie.
- Nepožičiavajte kolobežku osobám, ktoré nie sú oboznámené s jej ovládaním. Ak sa rozhodnete požičať kolobežku priateľom, zabezpečte, aby sa oboznámili s funkciou a nosili ochrannú výbavu.
- Pred každou jazdou kolobežku skontrolujte. Ak zistíte uvoľnené súčiastky, upozornenia na vybitú batériu, defekty, nadmerné opotrebovanie, abnormálne zvuky, poruchy a iné abnormálne správanie, okamžite prestaňte jazdiť a obráťte sa na odbornú pomoc.

VÝSTRAHA - nebezpečenstvo požiaru - diely nepodliehajú údržbe zo strany používateľa

7 Sklopenie a prenášanie

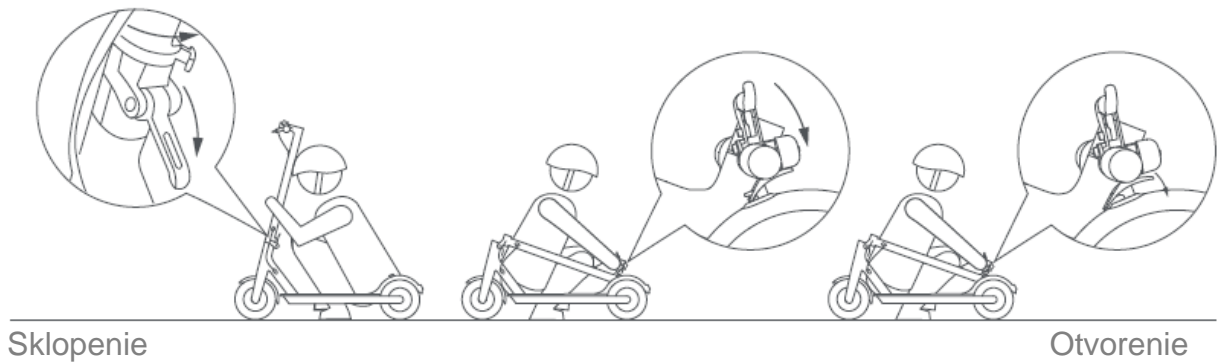

Uistite sa, že je kolobežka vypnutá. Na sklopenie odomknite sklápací mechanizmu a zohnite tyč riadidla na zaháknutie spony na zadnom chrániči. Na otvorenie stlačte tlačidlo zvončeka na odstránenie zo spony, narovnajete riadidlo a uzamknite sklápaciu konštrukciu.



Na prenášanie držte tyč riadidla jednou alebo obidvoma rukami.

8 Každodenná starostlivosť a údržba

Čistenie a skladovanie

Ak sú na telese kolobežky viditeľné nečistoty, utrite ich navlhčenou handrou. Ak sa nečistoty neodstránia, použite trochu zubnej pasty, vyčistite ich zubnou kefkou a následne ich utrite navlhčenou handrou. Ak objavíte škrabance na plastových častiach, použite brúsny papier alebo iný abrazívny materiál na ich vyleštenie.

Poznámky: na zabránenie poškodeniu nečistite kolobežku alkoholom, benzínom, petrolejom ani inými korozívnymi a prchavými chemickými rozpúšťadlami. Neumývajte kolobežku vysokotlakovým čistiacim prostriedkom. Počas čistenia zabezpečte, aby bola kolobežka vypnutá, nabíjací kábel vytiahnutý a gumený kryt zatvorený, pretože vniknutie vody môže spôsobiť zásah elektrickým prúdom alebo iné vážne problémy.

Keď kolobežku nepoužívate, uschovajte ju na suchom a chladnom mieste. Neskladujte vonku dlhšiu dobu. Nadmerné slnečné žiarenie, nadmerná teplota a príliš nízka teplota podporujú starnutie pneumatík a znižujú životnosť kolobežky a batérie.

Údržba batérie

1. Používajte originálne batérie. Použitie iných modelov alebo značiek môže mať vplyv na bezpečnosť.
2. Nedotýkajte sa kontaktov. Nerozoberajte a neprepichujte kryt. Aby ste predišli skratu, zabráňte styku kontaktov s kovovými predmetmi. Mohol by spôsobiť poškodenie batérie alebo zranenia a smrť.
3. Aby ste predišli poškodeniu alebo požiaru, používajte originálny napájací adaptér.
4. Nesprávne zaobchádzanie s opotrebovanými batériami môže vážne ohroziť životné prostredie. V záujme ochrany životného prostredia dodržiavajte miestne predpisy a opotrebované batérie zlikvidujte riadnym spôsobom.
5. Aby ste predĺžili životnosť batérie, po každom použití ju úplne nabite.

Nevystavujte batériu prostrediu s okolitou teplotou vyššou ako 50 °C alebo nižšou ako -20 °C (napr. nenechávajte kolobežku alebo batériu dlhšiu dobu vo vozidlách na priamom slnku). Neodhadzujte batériu do ohňa, pretože môže dôjsť k poruche batérie, prehriatiu batérie a vzniku ďalšieho požiaru. Ak plánujete nechať kolobežku odstavenú na dobu dlhšiu ako 30 dní, úplne nabite batériu a uschovajte ju na suchom a chladnom mieste. Pamätajte na to, aby ste batériu v záujme jej ochrany pred možným poškodením dobili každých 60 dní. Na takéto poškodenie sa nevzťahuje záruka.

Vždy nabite batériu predtým, než ju úplne vybijete. Predĺžite tým jej životnosť. Batéria poskytuje lepší výkon pri normálnej teplote a nižší výkon pri teplotách pod 0 °C. Napríklad pri teplotách pod -20 °C je dojazd len polovičný, prípadne ešte menší v porovnaní s normálnym stavom. So stúpajúcou teplotou sa rozsah dojazdu obnoví. Ak chcete získať bližšie informácie, pozrite si aplikáciu Mi Home.

Poznámka: úplne nabitá elektrická kolobežka Mi Electric Scooter vydrží 120 až 180 dní. Zabudovaný inteligentný čip uchováva protokol o nabíjaní a vybíjaní. Poškodenie v dôsledku dlhšieho nedobitia je trvalé a nevzťahuje sa naň záruka. Po poškodení nie je možné batériu dobiť (amatéri nesmú batériu rozoberať, pretože môže spôsobiť zásah elektrickým prúdom, skrat alebo veľké úrazy).

Nastavenie kotúčovej brzdy

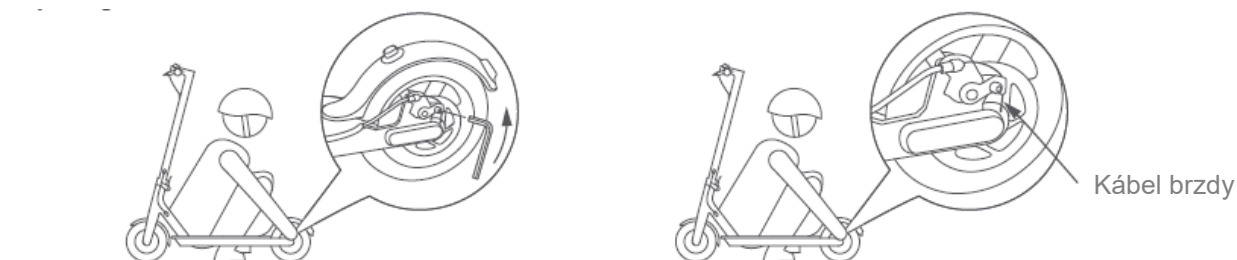

Ak je brzda príliš tesná, použite kľúč na šesťhranné matice M4 na uvoľnenie skrutiek na strmeni a trochu posuňte dozadu kábel brzdy na skrátenie vystavenej dĺžky. Následne skrutky dotiahnite. Ak je brzda príliš voľná, povoľte skrutky a trochu vytiahnite kábel brzdy na predĺženie vystavenej dĺžky. Následne skrutky dotiahnite.

Nastavenie riadidla

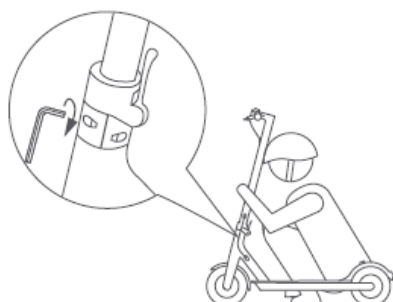

Montáž duše a plášt'a

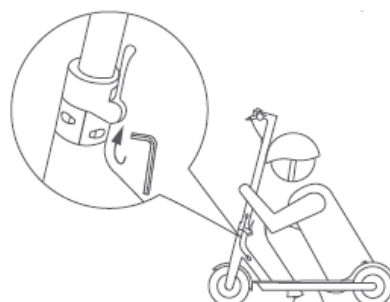

Ak sa riadidlo a tyč počas jazdy kývajú, použite kľúč na šesťhranné matice M5 na dotiahnutie skrutiek na sklápacom mechanizme.

Použitie predĺženého nastavového adaptéra

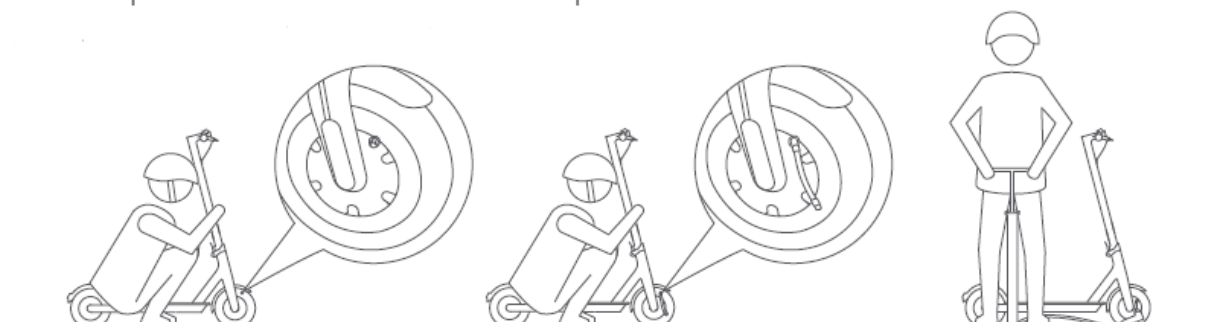

Ak sú pneumatiky vyfúčané, odstráňte skrutkovaciu krytku z ventilu a pripojte predĺžený nastavový adaptér k ventilu na hustenie pneumatiky.

Odstránenie duše a plášt'a

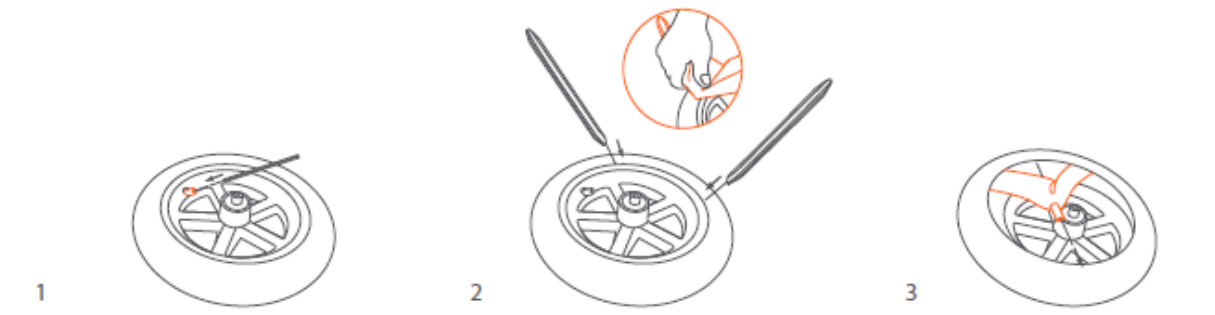

1. Najskôr vypustíte dušu. Pomocou vhodného náradia stlačte kolík vo vzduchovom ventile, aby vzduch unikol zvnútra duše. Druhou rukou stláčajte pneumatiku na rôznych miestach na vypustenie väčšieho množstva vzduchu.
2. Vyberte miesto ďaleko od vzduchového ventilu na plášti. Dvomi páčidlami vypáčte plášť približne o 1/6 obvodu a nasilu oddel'te jednu stranu plášt'a od ráfika.
3. Nájdite vzduchový ventil a vytiahnite ho z otvoru na ráfiku. Na pohodlnejšie vytiahnutie vzduchového ventilu podržte ventil duše a pomaly vytiahnite plášť von tak, aby sa duša nepoškodila. Odstráňte dušu z miesta vzduchového ventilu a nakoniec ju úplne oddel'te.

Poznámka: Omotajte hrotitú časť páčidla handrou, aby nedošlo k poškodeniu duše a náteru ráfika.

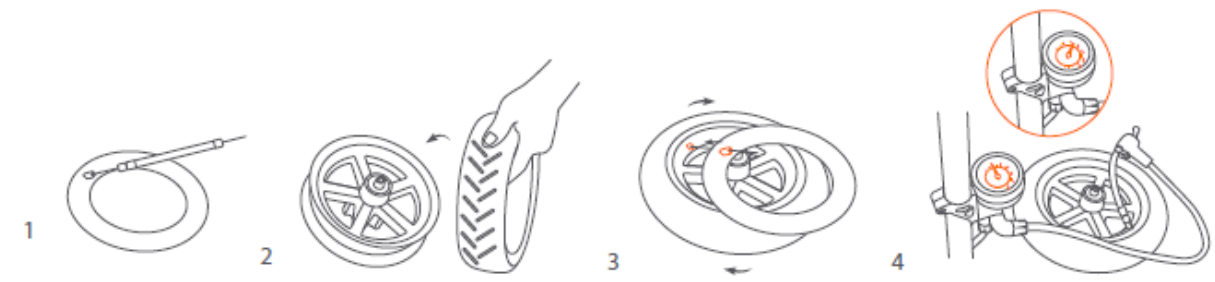

1. Vyfučanú dušu trochu nafúkajte, až kým nie je na pohľad okrúhla.
2. Položte ráfik na stôl. Pri montáži plášt'a dbajte na smer. Na plášti sa nachádza šípka, ktorá musí zodpovedať priamemu smeru kolesa. Jednou rukou držte ráfik a druhou vložte jednu stranu plášt'a do drážky ráfika.
3. Vzduchový ventil duše nasuňte do otvoru vzduchového ventilu. Dušu vložte do plášt'a v smere hodinových ručičiek a v poradí. Zabezpečte, aby sa vzduchový ventil nenakláňal. Následne vložte do drážky druhú stranu plášt'a. Nakoniec použite páčidlo na namontovanie zvyšných okrajov pneumatiky do drážky ráfika. Po namontovaní stlačte plášť a skontrolujte, či je duša pritláčaná okrajmi plášt'a.
4. Dušu nahustite na 15 až 20 PSI a skontrolujte bezpečnostné čiary na oboch stranách plášt'a. Zabezpečte, aby boli vzdialenosti od bezpečnostných čiar k okraju ráfika rovnaké.
5. Plášť nakoniec nahustite na 45 až 50 PSI. Dotiahnite čiapočku vzduchového ventilu. Montáž pneumatiky je dokončená.

Poznámka: Omotajte hrotitú časť páčidla handrou, aby nedošlo k poškodeniu duše a náteru ráfika.

9 Technické parametre



Výkonový index	Položky	Technické parametre
Rozmery	D × Š × V [1] (cm)	108 × 43 × 114
	Po sklopení: D × Š × V (cm)	108 × 43 × 49
Hmotnosť	Hmotnosť položky (kg)	cca 12,2
Požiadavky na jazdu	Rozsah nosnosti (kg)	25 – 100
	Vek	16 – 50
	Dĺžka tela (cm)	120 – 200
Hlavné parametre	Max. rýchlosť (km/h)	cca 25
	Všeobecný dojazd [2] (km)	cca 30
	Max. uhol stúpania (%)	cca 14
	Vhodné povrchy	betón, asfalt a nespevnené cesty; plošina menej než 1 cm; štrbina užšia než 3 cm
	Rozsah prevádzkovej teploty (°C)	-10 – 40
	Rozsah skladovacej teploty (°C)	-20 – 45
	Krytie	IP54
Batéria	Menovité napätie (V js.)	36
	Max. vstupné napätie (V js.)	42
	Menovitá kapacita (Wh)	280
	Inteligentný systém správy batérie	Ochrana pred abnormálnou teplotou/skratom/podpäťm/nad prúdom/dvojitým nadmerným nabitím/dvojitým nadmerným vybitím
Kolesový motor	Menovitý výkon (W)	250
	Max. výkon (W)	500
Nabíjací adaptér	Výstupný výkon (W)	71
	Vstupné napätie (V str.)	100 – 240
	Výstupné napätie (V js.)	42
	Výstupný prúd (A)	1,7
	Doba nabíjania (h)	cca 5

[1] Výška: od zeme po vrch kolobežky.

[2] Všeobecný dojazd: meraný pri bezvetří a pri teplote 25 °C, kolobežka úplne nabitá pri jazde nemennou rýchlosťou 15 km/h na rovnom povrchu so záťažou 75 kg.

Poznámka: údaje a špecifikácie sa môže líšiť v závislosti od rôznych modelov a môžu sa zmeniť bez predošlého oznámenia.

10 Ochranná známka a právne informácie

 je registrovaná ochranná známka spoločnosti Xiaomi Inc (ďalej len Xiaomi). Spoločnosť Xiaomi si vyhradzuje všetky práva pre ochrannú známku . Ninebot je registrovaná ochranná známka spoločnosti Ninebot (Tianjin) Technology Co., Ltd., všetky ostatné ochranné známky sú vlastníctvom príslušných vlastníkov.

© 2017 Ninebot (Beijing) Technology Co., Ltd všetky práva vyhradené.

Tento návod obsahoval všetky funkcie a pokyny v čase tlače. Samotný výrobok sa však môže líšiť v dôsledku vylepšených funkcií a dizajnu. Na získanie najnovšieho návodu na obsluhu naskenujte kód QR na zadnej strane obalu.

Hlavný zástupca: Xiaomi Communications Co., Ltd.

Výrobca: Ninebot (Changzhou) Tech Co., Ltd.

Adresa: 16F-17F, Block A, Building 3, No.18, Changwu Mid Rd, Wujin Dist., Changzhou, Jiangsu, Čína.

11 Certifikácie

Vyhlásenie zhody s Federálnou komunikačnou komisiou (FCC) pre USA

Toto zariadenie je v súlade s časťou 15 pravidiel FCC. Prevádzka podlieha splneniu týchto dvoch podmienok: (1) toto zariadenie nesmie spôsobovať škodlivé rušenie (2) toto zariadenie musí prijať akékoľvek prijímané rušenie, vrátane rušenia, ktoré môže spôsobiť nesprávne fungovanie.

Poznámka: Toto zariadenie bolo testované a podľa výsledkov spĺňa obmedzenia pre digitálne zariadenie triedy B, a to podľa časti 15 nariadení smernice FCC. Úlohou týchto obmedzení je poskytovať primeranú ochranu pred škodlivým rušením v obývaných zónach. Toto zariadenie vytvára, využíva a môže vyžarovať energiu rádiovkej frekvencie, a ak sa nenainštaluje a nepoužíva v súlade s pokynmi, môže spôsobiť škodlivé rušenie rádiových komunikácií. Neexistuje však záruka, že sa rušenie neobjaví v konkrétnej situácii. Ak toto zariadenie spôsobí škodlivé rušenie rádiového alebo televízneho príjmu, ktoré spoznáte pomocou vypnutia a zapnutia zariadenia, používateľovi odporúčame rušenie odstrániť jedným alebo viacerými z nasledujúcich opatrení:

- Otočte alebo premiestnite prijímaciu anténu.
- Zväčšite vzdialenosť medzi zariadením a prijímačom.
- Zapojte zariadenie do zásuvky v inom elektrickom obvode, než je zapojený prijímač.
- Požiadajte o pomoc predajcu alebo skúseného technika rádii/televízorov.

Toto zariadenie spĺňa limitné hodnoty expozície radiácie FCC stanovené pre nekontrolované prostredie.

Vyhlásenie zhody Industry Canada pre Kanadu

Toto zariadenie spĺňa nariadenia štandardu/-ov RSS® nelicencovaných produktov podľa dokumentov Industry Canada. Prevádzka podlieha splneniu týchto dvoch podmienok: (1) toto zariadenie nesmie spôsobovať rušenie; (2) toto zariadenie musí prijať akékoľvek rušenie, vrátane rušenia, ktoré môže spôsobiť nesprávne fungovanie zariadenia.

CAN ICES-3 (B)/NMB-3 (B)

Spoločnosť Ninebot nezodpovedá za žiadne zmeny ani úpravy, ktoré neboli schválené spoločnosťou Ninebot. Takéto úpravy môžu anulovať oprávnenie používateľa prevádzkovať zariadenie

Pre model: M365
FCC ID: 2ALS8-NS9633
IC: 22636-NS9633

Vyhlásenie o zhode s predpismi EÚ **Informácie o recyklácii batérie pre Európsku úniu**



Batérie alebo obaly na batérie sú označené v súlade s európskou smernicou 2006/66/ES o batériách a akumulátoroch a použitých batériách a akumulátoroch. Smernica určuje rámec pre vrátenie a recykláciu použitých batérií a akumulátorov v rámci Európskej únie. Táto značka sa používa na rôznych batériách na označenie, že batéria sa po skončení životnosti nesmie vyhadzovať, ale musí sa recyklovať.

V súlade s európskou smernicou 2006/66/ES sú batérie a akumulátory označené značkou, ktorá upozorňuje na to, že batérie sa musia zbierať separovane a po skončení životnosti sa musia recyklovať. Značka na batérii môže obsahovať aj chemický symbol pre kov obsiahnutý v batérii (Pb pre olovo, Hg pre ortuť a Cd pre kadmium). Používatelia batérií a akumulátorov nesmú likvidovať batérie a akumulátory ako netriedený komunálny odpad, ale na vrátenie, recykláciu a spracovanie batérií a akumulátorov musia použiť zberné miesta dostupné pre zákazníkov. V záujme minimalizácie možných vplyvov batérií a akumulátorov na životné prostredie a ľudské zdravie v dôsledku možnej prítomnosti nebezpečných látok je dôležitá účasť zákazníkov na tomto procese.

Smernica o obmedzení nebezpečných látok (ONL)

Výrobky spoločnosti Ninebot (Changzhou) Tech Co., Ltd. predávané v Európskej únii po 3. januári 2013 spĺňajú požiadavky smernice 2011/65/EÚ o obmedzení používania určitých nebezpečných látok v elektrických a elektronických zariadeniach (prepracovaná smernica ONL alebo ONL 2).

Smernica o rádiovom zariadení a koncových telekomunikačných zariadeniach



Spoločnosť Ninebot (Changzhou) Tech Co., Ltd. týmto vyhlasuje, že bezdrôtové zariadenie uvedené v tomto odseku spĺňa základné požiadavky a iné relevantné časti smernice 2014/53/EÚ.

12 Rýchle nastavenie

Ovládajte svoju elektrickú kolobežku Mi Electric Scooter a používajte ju spolu s inými inteligentnými zariadeniami v aplikácii Mi Home.

1. Prevezmite si aplikáciu Mi Home

Naskenujte nižšie uvedený kód QR alebo prejdite do obchodu s aplikáciami a prevezmite si aplikáciu Mi Home.



2. Pridajte zariadenie

Otvorte položku „Moje zariadenia“, vyberte možnosť „+“ vpravo hore a pridajte zariadenie.

Aktuálne funkcie sa môžu líšiť v dôsledku technických inovácií a aktualizácií firmvéru.
Najnovšie funkcie a bezpečnostné pokyny nájdete v rámci komunity Mi Community.
Podpora online: www.mi.com/service

www.mi.com

ver. 1.0